

Blue 3610

User Manual

Manuel utilisateur

Manual del usuario

Manuale per l'utente

Bedienungsanleitung

Gebruikshandleiding

Podręcznik użytkownika

Korisničko uputstvo

Kullanım Kılavuzu

Bruksanvisning

Brukerhåndbok

Käyttöohje

Brugervejledning

Panduan Pengguna

دليل المستخدم



Please read this user manual carefully and keep it for future reference.
The latest version of this user manual can be found on www.blueair.com

Note: There may be local variations of these models.

Product name:	Model number:
Blue 3610	3631101000

Contents

Blue 3610	4
Safety instructions	6
Get started	8
Filters	11
Care and maintenance	15
Disposal and recycling	17
Help and support	17
Warranty information	17
Specifications	18

Blue 3610

The air purifier has a pre-filter and a HEPASilent™ main filter to purify air. It has control functions and a built-in sensor.

The air purifier is mainly composed of a motor, a fan and filters. The air purifier removes contaminants from the air in a room to improve indoor air quality.

You can change the air purifier settings at any time, using the control panel on the air purifier.

Recommendations for best performance

- Use the air purifier in a room that does not exceed the room size recommendation.
- Place the air purifier in a location where air can circulate freely in, out and around the air purifier.
- Do not place the air purifier closer than 10cm to another object.
- During operation, keep doors and windows in the room with the air purifier closed.
- Only use genuine Blueair filters.
- Change the main filter when the filter replacement indicator appears on the control panel.
- Follow the maintenance instructions in this user manual.

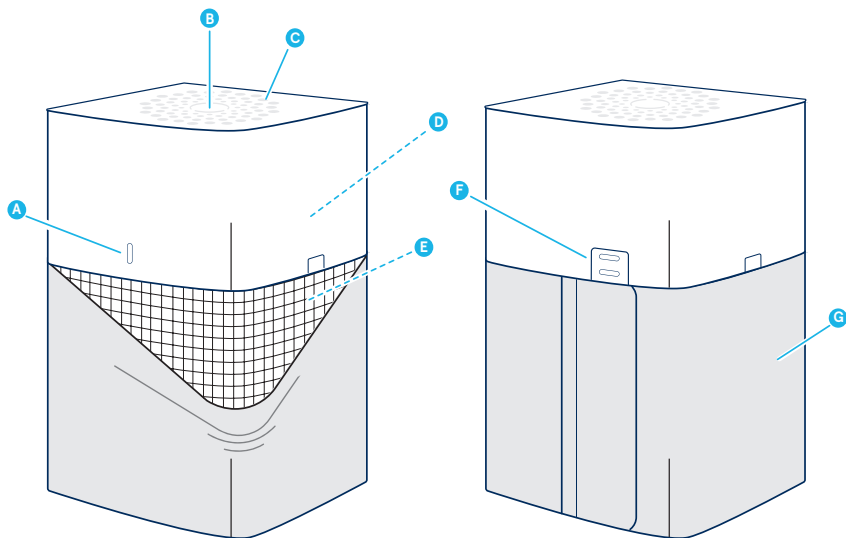

A Air quality indicator

B Touch button

C Air outlet

D Fan and motor

E Main filter

F Air quality sensor

G Pre-filter

H Power cable (not in picture)

I User Manual (not in picture)

Safety instructions

Blue 3610 air purifier is an electrical appliance for indoor use only, take the necessary precautions to reduce the risk of fire, electric shock or injury.

- This appliance can be used by children aged from 8 years and above and persons with reduced physical, sensory or mental capabilities or lack of experience and knowledge if they have been given supervision or instruction concerning use of the appliance in a safe way and understand the hazards involved.
- Children shall not play with the appliance.
- Cleaning and user maintenance shall not be made by children without supervision.
- Always disconnect the appliance from the power supply before maintenance.
- Do not attempt to open or service the appliance yourself. Service must be done by the manufacturer, service agent or similarly qualified personnel using only original Blueair spare parts.
- Ensure that the power cable and the power plug are not at risk of getting damaged. To avoid hazard, a damaged power cable must always be replaced by the manufacturer, service agent or similarly qualified person.
- If the appliance is damaged or malfunctions, turn it off, disconnect it from the power supply and contact Blueair.
- The power plug must be firmly inserted in the power socket.
- When disconnecting the unit from the power supply, do not pull on the power cord, pull on the power plug.
- Use the power cable provided with your Blueair air purifier to plug directly and firmly into an appropriate, electrical outlet.

- Do not use an extension cord or a power strip. Refer to the rating label on your appliance.
- Do not alter the power plug in any way. If the plug does not fit into the outlet, contact qualified personnel to install the proper outlet.
- Do not use the included power cord for anything else but the appliance.
- Do not allow objects to enter or block the air inlets and air outlets as this can cause electric shock or damage the appliance.
- Do not place any objects on top of or directly against the appliance.
- Do not sit on, stand, climb onto or hang from the appliance.
- Keep the appliance, including the power cable, at a safe distance from heated surfaces and open fire.
- Keep the appliance and power plug away from water and other liquids.
- Keep the appliance and power plug away from chemicals such as pesticides and deodorants.
- Place the appliance on the floor. The appliance must be placed on a stable surface.
- Do not use the appliance outdoors or in wet environments such as bathrooms, laundry rooms or pool areas.

Get started

Step 1

Plug the power cable into a wall outlet.

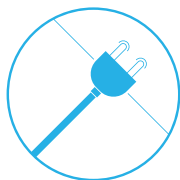

Step 2

Press the button to turn the air purifier on and adjust the fan speed mode.

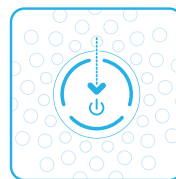

On/Off and fan speed controls

Available settings: Auto, Night, Everyday, Boost and Off.

The indicator lights on the touch button indicate the selected fan speed. The lights automatically dim down completely 5 seconds after pressing the touch button, indicating a deactivated fan speed control mode. Press the touch button once to reactivate on/off and fan speed control. The indicator lights light up and you can adjust the fan speed mode again.

Autostart

The autostart feature automatically restarts the air purifier at the last set speed if it has been unplugged, used with a power switch timer, or if a power failure occurs.

Auto mode

In auto mode the air purifier automatically controls the airflow based on air quality information from the sensor.

On/Auto mode



Press once to turn the unit On and to set it to Auto mode.

Night mode



Press twice to set to Night mode (low fan speed).
All lights on the unit dim down after 5 seconds.

Everyday mode



Press three times to set to Everyday mode (medium fan speed).

Boost mode



Press four times to set to Boost mode (high fan speed).

Off



Press five times to turn the unit Off.

Air quality information

The air quality levels for particulate matter (PM) are indicated using a color scale on the air quality indicator. The air quality indicator is completely dimmed in Night mode.

PM2.5, Particulate matter, particles with diameter of size 2.5 micrometers or less.

Air quality level (PM 2.5)



Polluted



Moderate



Good

Filters

The air purifier is delivered with a fabric pre-filter and a main filter. The filters purify the air from both particles and gases. For best performance, clean the pre-filter regularly and change the main filter when the air purifier indicates filter change.

To find the right main filter for your air purifier, use the Blueair app or visit www.blueair.com. The model number of your air purifier can be found on the rating label on the air purifier.

Note: Using a fabric pre-filter is optional.

Important! Always turn off and disconnect the appliance from the power supply before changing filters, cleaning or carrying out maintenance procedures.

Blueair filter subscription program

Use the Blueair app or visit www.blueair.com to sign up for the Blueair filter subscription program. (Not available in all markets)

Button control functions

Change filter

When the indicator light turns red (after 6 months of operation) you should change the main filter.

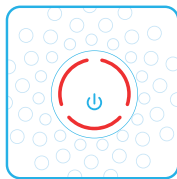

Filter replacement indicator

Press the button down for 7 seconds to reset the filter replacement indicator.

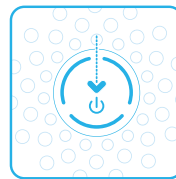

Clean and change the pre-filter

For best performance, clean the pre-filter regularly. Vacuum the exterior of the fabric pre-filter with a soft brush attachment to remove dust. If the pre-filter requires a deeper clean, wash it in the washing machine, according to instructions on the pre-filter's label.

Important! Press the Velcro strips together on the pre-filter before machine wash.

Step 1

Turn the unit off and unplug it.

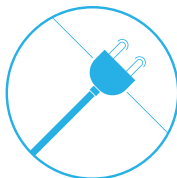

Step 3

Remove the top part from the unit.

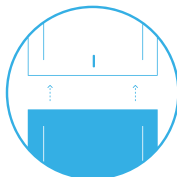

Step 5

Wash the pre-filter in the washing machine, according to instructions on the pre-filter's label.

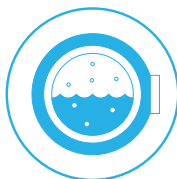

Step 7

Place the top back onto the unit and press until you hear a click.

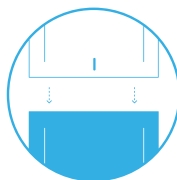

Step 2

Gently press the buttons on both sides of the unit simultaneously.

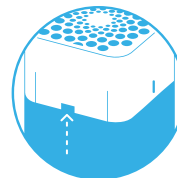

Step 4

Open the pre-filter panel and remove the pre-filter.

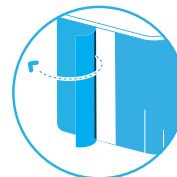

Step 6

Place the pre-filter back onto the unit. Adjust the pre-filter and the panel to hide the power cord in the back.

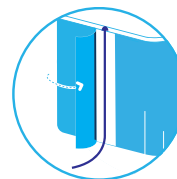

Step 8

Plug in the unit.

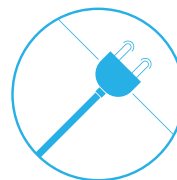

Change the main filter

When changing the filter, vacuum any dust that may have accumulated inside the unit.

Important! Use only genuine Blueair filters suitable for the model to ensure proper function and performance of the air purifier, and to qualify for full warranty coverage.

Step 1

When the indicator light glows red, it's time to change the main filter.

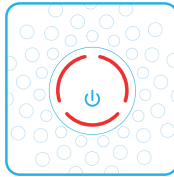

Step 2

Turn the unit off and unplug it.

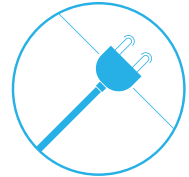

Step 3

Gently press the buttons on both sides of the unit simultaneously.

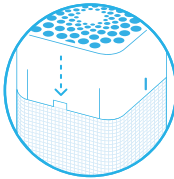

Step 4

Remove the top part from the unit.

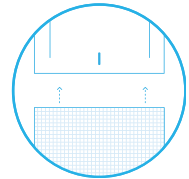

Step 5

Remove the old main filter from the unit. Unfold the new main filter and insert into the unit.

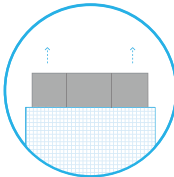

Step 6

Place the top part onto the bottom part of the unit. Firmly press the top part onto the metal filter frame until you hear a click.

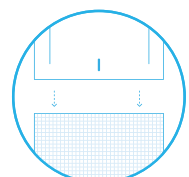

Step 7

Plug in the unit.

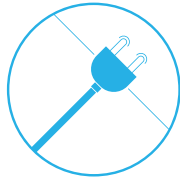
**Step 8**

Press the touch button for a duration of 7 seconds to reset the filter replacement timer. This lets the air purifier know that you have changed the filter. The indicator light flashes for 4 seconds, and then changes from red to white.

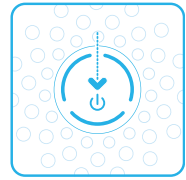

Care and maintenance

General

- Disconnect the air purifier from the power supply before maintenance.
- Do not allow foreign objects to enter the air inlets or air outlets. This may cause electric shock or damage the air purifier.
- Never clean with gasoline, chemical solvents or corrosive materials as these agents may damage the air purifier.
- Make sure the air purifier is completely dry before connecting it to power.
- Do not wash the main filter. The main filter is not washable or reusable.

Cleaning

- Wash the pre-filter according to the instructions on the pre-filter's label or vacuum the pre-filter with a soft brush attachment.
- Wipe the exterior of the air purifier with a soft, clean, damp cloth.
- Clean and check the power cable and power plug for wear or damages.
- Clean the sensor when changing the main filter.

Clean the air quality sensor

The inlet for the air quality sensor is located at the back of the air purifier.

Important! Do not use fingers or any unrecommended objects to clean inside the sensor inlet.

Step 1

Turn the unit off and unplug it.

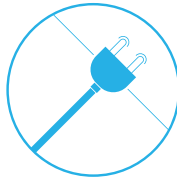

Step 2

Gently press the buttons on both sides of the unit simultaneously.

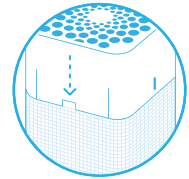

Step 3

Remove the top part from the unit.

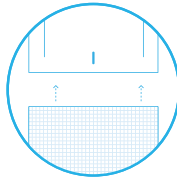

Step 4

Press the button on the inside of the unit to open the lid covering the sensor and remove the lid.

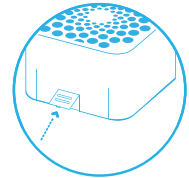

Step 5

Using circular motions, gently clean the sensor with a cotton swab, and attach the sensor lid.

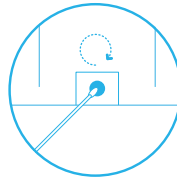

Step 6

Place the top part onto the bottom part of the unit. Firmly press the top part onto the metal filter frame until you hear a click.

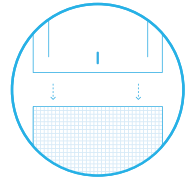

Step 7

Plug in the unit.

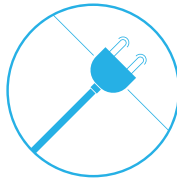

Disposal and recycling

This air purifier should be disposed or recycled as electrical waste and the filter may be recycled as plastic. If you have questions regarding the disposal and recycling of this air purifier, please contact your local recycling facility for availability or Blueair dealer and ask for the correct method of recycling.



The crossed-out waste bin symbol on the appliance or on its packaging means that at the end of its useful lifespan, the product must be disposed of separately from ordinary household wastes.

Help and support

If you have questions about your product, please visit www.blueair.com or contact your local Blueair retailer.

To contact Blueair for personalized support, please visit www.blueair.com/customer-support

Warranty information

The Blueair Limited Warranty applies only if the air purifier is installed, used and maintained according to the instructions in this manual.

For warranty conditions, please visit www.blueair.com/warranty

Warranty and returns

If you purchased the air purifier at one of our authorized retailers, please contact the same store to request assistance.

Specifications

Blue 3610

Input Power, Frequency	100-240VAC, 50/60Hz
Power consumption/ Rated input power	4-38W
Sound level (min/max) ¹	23-56 dB(A)
Recommended room size ²	51 m ²
CADR Smoke ²	600 m ³ /h
CADR Dust ²	590 m ³ /h
CADR Pollen ²	650 m ³ /h

¹ Sound pressure according to GB/T18801 and GB4214.1

² According to ANSI/AHAM AC-1-2019. Tested without pre-filter.

Veillez lire attentivement ce manuel d'utilisation et le conserver pour vous y reporter ultérieurement.

La dernière version de ce manuel d'utilisation est disponible sur www.blueair.com

Remarque : il peut exister des variantes locales de ces modèles.

Nom du produit:	Numéro de modèle:
Blue 3610	3631101000

Contenu

Blue 3610	20
Consignes de sécurité	22
Prise en main	24
Filtres	27
Entretien et maintenance	31
Élimination et recyclage	33
Aide et support	33
Informations de garantie	33
Caractéristiques techniques	34

Blue 3610

Le purificateur d'air est principalement composé d'un moteur, d'un ventilateur et d'un filtre.

Le purificateur d'air élimine les contaminants de l'air dans une pièce pour améliorer la qualité de l'air intérieur.

Vous pouvez modifier les paramètres du purificateur d'air à tout moment, à l'aide du panneau de commande du purificateur d'air.

Recommandations pour des performances optimales

- Utilisez le purificateur d'air dans un espace qui ne dépasse pas la taille de pièce recommandée.
- Placez le purificateur d'air dans un endroit où l'air peut circuler librement à l'intérieur, à l'extérieur et autour du purificateur.
- Ne placez pas le purificateur d'air à moins de 10 cm d'un autre objet.
- Pendant le fonctionnement, maintenez fermées les portes et les fenêtres de la pièce où est installé le purificateur d'air.
- N'utilisez que les filtres Blueair d'origine.
- Changez le filtre principal lorsque l'indicateur de remplacement du filtre apparaît sur le panneau de contrôle.
- Suivez les instructions d'entretien de ce manuel d'utilisation.

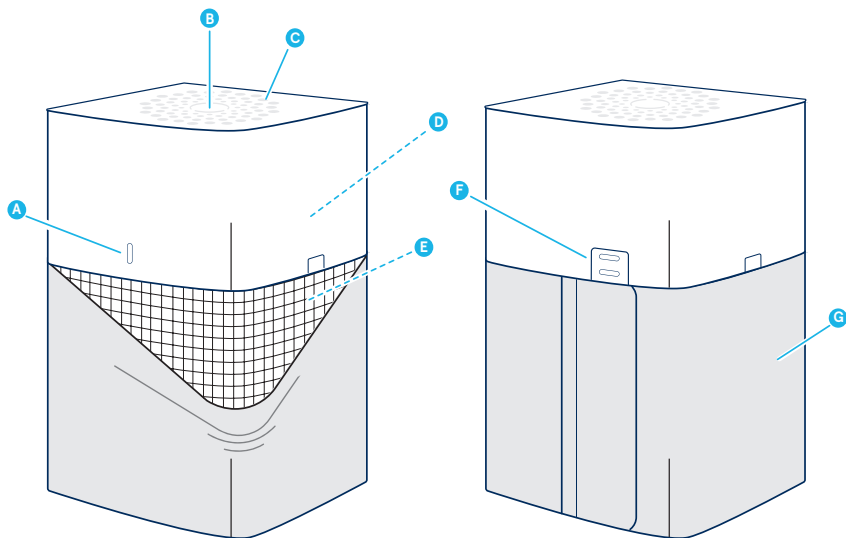

A Indicateur de la qualité de l'air

B Bouton tactile

C Sortie d'air

D Ventilateur et moteur

E Filtre principal

F Capteur de qualité de l'air

G Pré-filtre

H Câble d'alimentation (non illustré)

I Manuel d'utilisation (non illustré)

Consignes de sécurité

Blue 3610 étant des appareils électriques destinés à être utilisés uniquement à l'intérieur, prenez les précautions nécessaires pour réduire le risque d'incendie, de choc électrique ou de blessure.

- Cet appareil peut être utilisé par des enfants à partir de 8 ans et des personnes présentant des capacités physiques, sensorielles ou mentales réduites, ou un manque d'expérience et de connaissances, uniquement sous surveillance ou s'ils reçoivent des consignes concernant l'utilisation en toute sécurité de l'appareil, et qu'ils comprennent les dangers impliqués.
- Les enfants ne doivent pas jouer avec l'appareil.
- Débranchez toujours l'appareil de l'alimentation électrique avant de procéder à l'entretien.
- N'essayez pas d'ouvrir ou de réparer l'appareil vous-même. L'entretien doit être effectué par le fabricant, l'agent de maintenance ou du personnel qualifié similaire en utilisant uniquement des pièces de rechange originales Blueair.
- Assurez-vous que le câble d'alimentation et la fiche d'alimentation ne risquent pas d'être endommagés. Pour éviter tout risque, un câble d'alimentation endommagé doit toujours être remplacé par le fabricant, l'agent de maintenance ou une personne qualifiée similaire.
- Si l'appareil est endommagé ou fonctionne mal, mettez-le hors tension, débranchez-le et contactez Blueair.
- La fiche d'alimentation doit être fermement insérée dans la prise de courant.
- Lorsque vous débranchez l'appareil de l'alimentation électrique, ne tirez pas sur le cordon d'alimentation, mais sur la fiche d'alimentation.

- Utilisez le câble d'alimentation mis à la terre fourni avec votre purificateur d'air Blueair pour le brancher directement et fermement à une prise électrique appropriée, mise à la terre.
- N'utilisez pas de rallonge ou de barre d'alimentation. Reportez-vous à la plaque signalétique de votre appareil.
- Ne modifiez la prise d'aucune manière. Si la fiche ne rentre pas dans la prise, contactez un personnel qualifié pour installer une prise appropriée.
- N'utilisez pas le cordon d'alimentation fourni pour autre chose que l'appareil.
- Ne laissez pas d'objets entrer ou bloquer les entrées et sorties d'air, au risque de provoquer un choc électrique ou d'endommager l'appareil.
- Ne placez aucun objet sur ou directement contre l'appareil.
- Ne vous asseyez pas, ne vous mettez pas debout, ne grimpez pas sur l'appareil et ne vous y accrochez pas.
- Maintenez l'appareil, y compris le câble d'alimentation, à une distance suffisante des surfaces chauffées et des feux ouverts.
- Maintenez l'appareil et la fiche d'alimentation à l'écart de l'eau et d'autres liquides.
- Tenez l'appareil et la fiche d'alimentation à l'écart des produits chimiques tels que les pesticides et les déodorants.
- Placez l'appareil sur le sol. L'appareil doit être placé sur une surface stable.
- N'utilisez pas l'appareil à l'extérieur ou dans des environnements humides tels que les salles de bain, les buanderies ou les piscines.

Prise en main

Étape 1

Branchez le câble d'alimentation dans une prise murale.

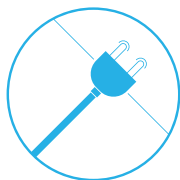

Étape 2

Appuyez sur le bouton pour allumer le purificateur d'air et réglez le mode vitesse du ventilateur.

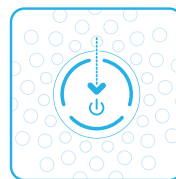

Contrôles de marche/arrêt et de vitesse du ventilateur

Les réglages de débit d'air disponibles sont : Auto, Nuit, Quotidien, Boost et Désactivé.

Les témoins lumineux sur le bouton tactile indiquent la vitesse de ventilateur sélectionnée pendant 5 secondes. Au bout de 5 secondes, les voyants s'estompent automatiquement, ce qui indique un mode de contrôle de vitesse désactivé. Appuyez sur le bouton tactile une fois pour réactiver le contrôle de vitesse du ventilateur. Le témoin lumineux s'allume et vous pouvez à nouveau régler la vitesse du ventilateur.

Démarrage automatique

Cette fonction redémarre automatiquement le purificateur d'air à la dernière vitesse réglée s'il a été débranché, utilisé avec une minuterie à interrupteur ou si une panne de courant s'est produite.

Mode Automatique

En mode automatique, le purificateur d'air régule automatiquement le débit d'air en fonction des informations sur la qualité de l'air fournies par le capteur.

Activé/Mode automatique



Appuyez une fois pour allumer l'unité et la régler sur le Mode automatique.

Mode nuit



Appuyez deux fois pour définir le Mode nuit (vitesse réduite du ventilateur). Toutes les lumières de l'appareil s'éteignent après 5 secondes.

Mode Quotidien



Appuyez trois fois pour définir le mode Quotidien (vitesse de ventilateur moyenne).

Mode Boost



Appuyez quatre fois pour définir le mode Boost (vitesse de ventilateur élevée).

Désactivé



Appuyez cinq fois pour éteindre l'appareil.

Informations sur la qualité de l'air

Les niveaux de qualité de l'air pour les particules (PM) sont indiqués à l'aide d'une échelle de couleurs sur l'indicateur de qualité de l'air.

PM2.5, Matière particulaire, particules d'un diamètre de 2,5 micromètres ou moins.

Niveau de qualité de l'air (PM 2.5)



Pollution



Moyenne



Bonne

Filtres

Le purificateur d'air est fourni avec un pré-filtre en tissu et un filtre principal. Les filtres purifient l'air à la fois des particules et des gaz. Pour des performances optimales, nettoyez les pré-filtres régulièrement et remplacez le filtre principal lorsque le purificateur d'air indique un changement de filtre. Pour des performances optimales, nettoyez les pré-filtres régulièrement et remplacez le filtre principal lorsque le purificateur d'air indique un changement de filtre. Pour déterminer le filtre principal qu'il faut vous procurer pour votre purificateur d'air, utilisez l'application Blueair ou visitez www.blueair.com. Le numéro de modèle de votre purificateur d'air se trouve sur la plaque signalétique au bas du purificateur d'air.

Remarque ! Les pré-filtres sont optionnels.

Important ! Débranchez toujours l'appareil de l'alimentation électrique avant de procéder à l'entretien.

Programme d'abonnement aux filtres Blueair

Utilisez l'application Blueair ou visitez le site www.blueair.com pour vous inscrire au programme d'abonnement de filtre Blueair. (Pas disponible sur tous les marchés)

Fonctions du bouton

Changement de filtre

Lorsque le voyant devient rouge (au bout de 6 mois d'utilisation), vous devez changer le filtre principal.



Indicateur de remplacement du filtre

Appuyez sur le bouton et maintenez-le enfoncé pendant 7 secondes pour réinitialiser l'indicateur de remplacement de filtre.

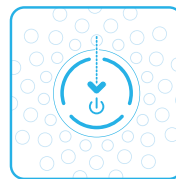

Nettoyage et remplacement des pré-filtres

Pour des performances optimales, nettoyez le pré-filtre régulièrement. Nettoyez l'extérieur du pré-filtre en tissu à l'aide d'une brosse douce éliminer toute poussière. Si le pré-filtre requiert un nettoyage supplémentaire, lavez-le en machine à un programme de lavage délicat.

Important! Reliez les bandes Velcro du pré-filtre avant de le mettre à la machine.

Étape 1

Éteignez l'unité et débranchez-la.

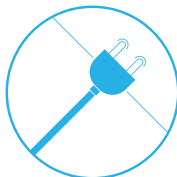

Étape 2

Appuyez légèrement sur les boutons situés de chaque côté de l'appareil.

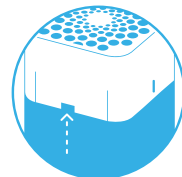

Étape 3

Retirez la partie supérieure de votre appareil.

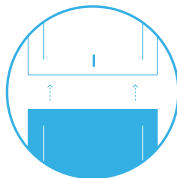

Étape 4

Ouvrez le panneau du pré-filtre et sortez le pré-filtre.

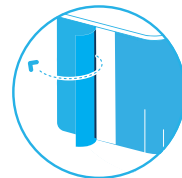

Étape 5

Lavez le pré-filtre à la machine, conformément aux instructions sur l'étiquette du pré-filtre.

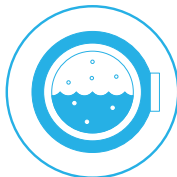

Étape 6

Remettez le pré-filtre dans l'unité. Réglez le pré-filtre et le panneau pour masquer le cordon d'alimentation à l'arrière.

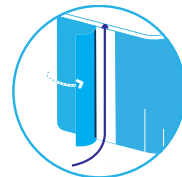

Étape 7

Remplacez la partie supérieure au-dessus de l'appareil et appuyez jusqu'au petit déclic.

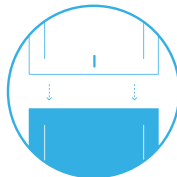

Étape 8

Branchez l'unité.

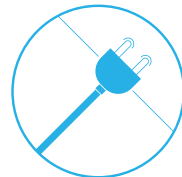

Remplacement du filtre principal

Lors du remplacement du filtre, retirez la poussière qui s'est peut-être accumulée dans l'unité.

Important! Utilisez uniquement les filtres Blueair d'origine adaptés au modèle pour garantir le bon fonctionnement et les performances du purificateur d'air, et pour bénéficier d'une couverture complète de la garantie.

Étape 1

Lorsque le voyant devient rouge, il est temps de changer le filtre principal.

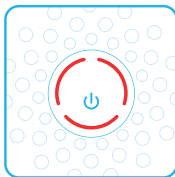

Étape 2

Éteignez l'unité et débranchez-la.

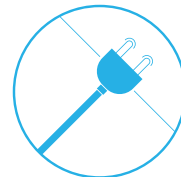

Étape 3

Appuyez légèrement sur les boutons situés de chaque côté de l'appareil.

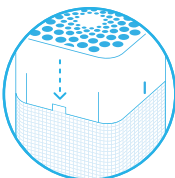

Étape 4

Retirez la partie supérieure de votre appareil.

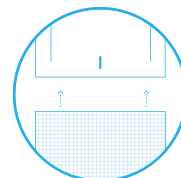

Étape 5

Retirez l'ancien filtre principal de l'appareil. Dépliez le nouveau filtre principal et insérez-le dans l'appareil.

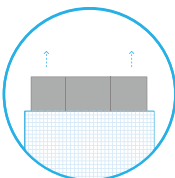

Étape 6

Placez la partie supérieure sur la partie inférieure de l'unité. Appuyez fermement la partie supérieure sur le cadre du filtre métallique jusqu'au déclic.

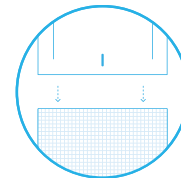

Étape 7

Branchez l'unité.

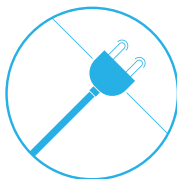

Étape 8

Appuyez sur le bouton tactile pendant 7 secondes pour réinitialiser le programmeur de remplacement du filtre. Cela permet d'indiquer au purificateur d'air que vous avez remplacé le filtre.

Le voyant clignote pendant 4 secondes, puis passe du rouge au blanc.

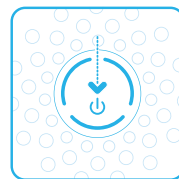

Entretien et maintenance

Généralités

- Débranchez le purificateur d'air de l'alimentation électrique avant l'activité d'entretien.
- Ne laissez pas de corps étrangers pénétrer dans les entrées ou les sorties d'air. Ils risquent de causer un choc électrique ou d'endommager le purificateur d'air.
- Ne le nettoyez jamais avec de l'essence, des solvants chimiques ou des substances corrosives, car ces agents peuvent endommager le purificateur d'air.
- Assurez-vous que le purificateur d'air est complètement sec avant de le brancher sur le secteur.
- Ne lavez pas le filtre principal. Le filtre principal n'est pas lavable ou réutilisable.

Nettoyage

- Nettoyez le pré-filtre en le lavant en machine à un programme de lavage délicat, ou aspirez à l'aide d'une brosse douce.
- Essuyez l'extérieur du purificateur d'air avec un chiffon doux, propre et humide.
- Nettoyez et vérifiez que le câble d'alimentation et la fiche d'alimentation ne sont pas endommagés.
- Nettoyez le capteur lors du remplacement du filtre principal.

Nettoyage du capteur de qualité de l'air

L'entrée pour le capteur de qualité de l'air est située à l'arrière du purificateur d'air.

Important ! N'essayez pas de nettoyer l'intérieur de l'entrée du capteur avec les doigts ou des objets non recommandés.

Étape 1

Éteignez l'unité et débranchez-la.

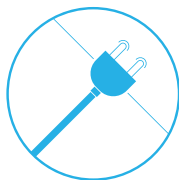

Étape 2

Appuyez légèrement sur les boutons situés de chaque côté de l'appareil.

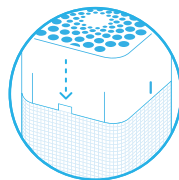

Étape 3

Retirez la partie supérieure de votre appareil.

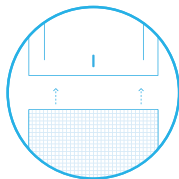

Étape 4

Appuyez sur le bouton à l'intérieur de l'unité pour ouvrir le couvercle du capteur et le retirer.

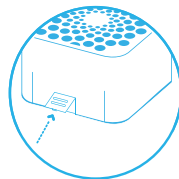

Étape 5

Nettoyez délicatement le capteur avec un tampon de coton et fixez le couvercle du capteur.

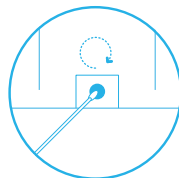

Étape 6

Placez la partie supérieure sur la partie inférieure de l'unité. Appuyez fermement la partie supérieure sur le cadre du filtre métallique jusqu'au déclic.

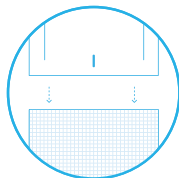

Étape 7

Branchez l'unité.

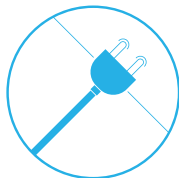

Élimination et recyclage

Ce purificateur d'air doit être recyclé comme déchet électronique et le filtre recyclé conformément aux réglementations locales pour les plastiques. Si vous avez des questions concernant l'élimination de ce purificateur d'air, veuillez contacter les autorités locales ou votre revendeur Blueair et demander la méthode de recyclage correcte.



Le symbole de la poubelle barrée sur l'appareil ou sur son emballage signifie qu'à la fin de sa durée de vie utile, le produit doit être mis au rebut séparément des déchets ménagers ordinaires.

Aide et support

Si vous avez des questions sur votre produit, veuillez consulter le site www.blueair.com ou contacter votre revendeur Blueair local.

Pour contacter Blueair afin d'obtenir une assistance personnalisée, veuillez visiter www.blueair.com/customer-support

Informations de garantie

La garantie limitée Blueair ne s'applique que si le purificateur d'air est installé, utilisé et entretenu conformément aux consignes de ce manuel.

Pour plus de détails sur les conditions de garantie, veuillez consulter le site www.blueair.com/warranty

Garantie et retours

Si vous avez acheté le purificateur d'air chez l'un de nos détaillants agréés, veuillez contacter ce magasin pour demander une assistance.

Specifications

Blue 3610

Puissance, Fréquence	100-240VAC, 50/60Hz
Consommation d'énergie/Puissance d'entrée nominale	4-38W
Niveau sonore ¹	23-56 dB(A)
Taille de pièce recommandée ²	51 m ²
Fumée CADR ²	600 m ³ /h
Poussière CADR ²	590 m ³ /h
Pollen CADR ²	650 m ³ /h

¹Pression sonore conforme aux normes GB/T18801 et GB4214.1

²Conforme ANSI/AHAM AC-1-2019. Testé sans pré-filtre.

Rogamos leer este manual de usuario detenidamente y guardarlo para futuras consultas.
La versión más reciente de este manual de usuario se puede encontrar en www.blueair.com

Nota: Es posible que existan variaciones a nivel local de estos modelos.

Nombre del producto:	Número de modelo
Blue 3610	3631101000

Índice

Blue 3610	36
Instrucciones de seguridad	38
Pasos iniciales	40
Filtros	43
Cuidados y mantenimiento	47
Eliminación y reciclaje	49
Ayuda y soporte	49
Información acerca de la garantía	49
Especificaciones	50

Blue 3610

Blue Pure purificador de aire está compuesto principalmente por un motor, un ventilador y un filtro. El purificador de aire elimina los contaminantes del aire dentro de una estancia para mejorar la calidad del aire interior.

Puede cambiar la configuración del purificador de aire en cualquier momento, utilizando el panel de control del purificador de aire.

Recomendaciones para un mejor funcionamiento

- Utilizar el purificador de aire en una estancia que no exceda la recomendación de tamaño de dicha estancia.
- Colocar el purificador de aire en un lugar donde el aire pueda circular libremente dentro, fuera y alrededor de dicho purificador de aire.
- No colocar el purificador de aire a menos de 10 cm de otro objeto.
- Durante el funcionamiento, mantener las puertas y ventanas de la estancia, que tiene el purificador de aire, cerradas.
- Utilizar únicamente filtros Blueair originales.
- Sustituir el filtro principal cuando aparezca el indicador de sustitución del filtro en el panel de control.
- Seguir las instrucciones de mantenimiento de este manual de usuario.

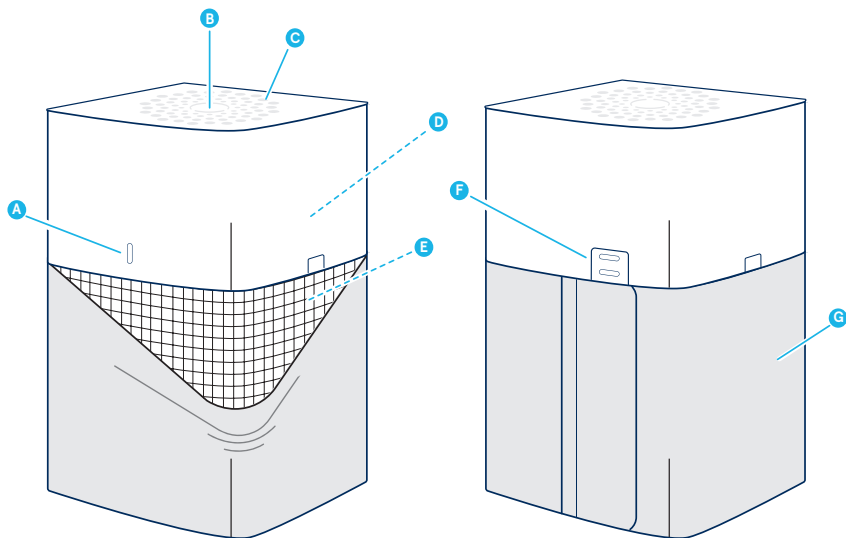

A Indicador de la calidad del aire

B Botón táctil

C Salida de aire

D Ventilador y motor

E Filtro principal

F Sensor de calidad del aire

G Pre-filtro

H Cable de alimentación (no está en la foto)

I Manual del usuario (no está en la foto)

Instrucciones de seguridad

Blue 3610 son aparatos eléctricos para uso en interiores exclusivamente, por lo que se deben tomar las precauciones necesarias para reducir el riesgo de incendio, descarga eléctrica o lesiones.

- Este aparato puede ser utilizado por niños a partir de 8 años y personas con capacidades físicas, sensoriales o mentales reducidas o con falta de experiencia y conocimiento si se les ha ofrecido supervisión o instrucciones sobre cómo utilizar el aparato de forma segura y entienden los peligros que conlleva.
- Los niños no deben jugar con el aparato.
- Antes de realizar el mantenimiento, desconectar siempre el aparato de la fuente de alimentación.
- No intentar abrir o reparar el aparato por su cuenta. El mantenimiento deberá ser realizado por el fabricante, representante del servicio técnico o personal similar, utilizando únicamente repuestos originales de Blueair.
- Asegurarse de que el cable de alimentación y el enchufe no estén expuestos a riesgo de ser dañados. Para evitar riesgos, un cable de alimentación dañado debe ser sustituido siempre por el fabricante, representante del servicio técnico o persona con una cualificación similar.
- Si el aparato está dañado o funciona mal, apagarlo, desconectarlo de la fuente de alimentación y póngase en contacto con Blueair.
- El enchufe debe estar firmemente introducido en la toma de corriente.
- Al desconectar la unidad de la fuente de alimentación, no tirar del cable de alimentación, tirar del enchufe

- Utilizar el cable de alimentación suministrado con el purificador de aire Blueair para conectarlo directamente y con firmeza a una toma de corriente eléctrica adecuada.
- No utilizar un alargador o un cable de alimentación. Consultar la etiqueta de clasificación de su aparato.
- No modificar el enchufe de alimentación en modo alguno. Si el enchufe no encaja en la toma de corriente, póngase en contacto con personal cualificado para instalar la toma de corriente adecuada.
- No utilizar el cable de alimentación suministrado para ningún otro fin que no sea el aparato.
- No se debe permitir la entrada de objetos ni bloquear las entradas y salidas de aire, ya que esto puede causar una descarga eléctrica o dañar el aparato.
- No colocar ningún objeto encima o directamente contra el aparato.
- No sentarse, ponerse de pie, subirse o colgarse del aparato.
- Mantener el aparato, incluido el cable de alimentación, a una distancia segura de las superficies calientes y fuego activo.
- Mantener el aparato y el enchufe alejados del agua y otros líquidos.
- Mantener el aparato y el enchufe alejados de productos químicos tales como pesticidas y desodorantes.
- Colocar el aparato en el suelo. El aparato debe estar colocado en una superficie estable.
- No utilizar el aparato al aire libre o en espacios húmedos tales como baños, lavaderos o piscinas.

Pasos iniciales

Paso 1

Conectar el cable de alimentación a una toma de corriente.

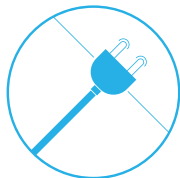

Paso 2

Pulsar el botón para encender el purificador de aire y ajustar el modo de velocidad del ventilador.

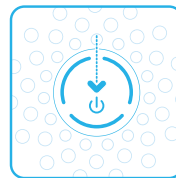

Controles de encendido/apagado (on/off) y velocidad del ventilador

Los ajustes de flujo de aire disponibles son: Auto, Noche, Diario, Boost y Off.

Las luces indicadoras del botón táctil indican la velocidad del ventilador seleccionada durante 5 segundos. Al cabo de 5 segundos, las luces se atenúan automáticamente, indicando un modo de control de la velocidad del ventilador desactivado. Pulsar el botón táctil una vez para reactivar el control de encendido/apagado (on/off) y la velocidad del ventilador. Las luces indicadoras se encienden y se puede ajustar de nuevo el modo de velocidad del ventilador.

Arranque automático

La función de arranque automático reinicia el purificador de aire automáticamente a la última velocidad establecida en caso de que se haya desenchufado, se haya utilizado con un temporizador de interruptor de encendido o si se produce un fallo de alimentación.

Modo automático

En el modo automático, el purificador de aire controla automáticamente el flujo de aire basándose en la información de la calidad del aire del sensor.

On/Modo automático



Pulsar una vez para encender la unidad y ponerla en modo automático.

Modo noche



Pulsar dos veces para establecer el modo Noche (baja velocidad del ventilador). Todas las luces del panel indicador se apagarán después de 5 segundos

Modo diario



Pulsar tres veces para configurar el modo Diario (velocidad media del ventilador).

Modo boost



Pulsar cuatro veces para configurar el modo Boost (velocidad alta del ventilador).

Off



Presione cinco veces para apagar la unidad.

Información de la calidad del aire

Los niveles de calidad del aire para las material particulado (PM por sus siglas en inglés) se indican mediante una escala de colores en el indicador de calidad del aire.

PM2,5, Material particulado, partículas con un diámetro de 2,5 micrómetros o menos.

Nivel de calidad del aire (PM 2,5)

	Contaminado
	Moderado
	Bueno

Filtros

El purificador de aire se suministra con un pre-filtro de tela y un filtro principal. Los filtros purifican el aire tanto de partículas como de gases. Para obtener el mejor rendimiento, se deben limpiar los pre-filtros con regularidad y cambiar el filtro principal cuando el purificador de aire indique el cambio de filtro. Para obtener el mejor rendimiento, se deben limpiar los pre-filtros con regularidad y cambiar el filtro principal cuando el purificador de aire indique el cambio de filtro.

Para encontrar el filtro principal adecuado para el purificador de aire, utilizar la aplicación Blueair o visitar www.blueair.com. El número de modelo del purificador de aire se encuentra en la etiqueta de clasificación en la parte inferior del purificador de aire.

Nota: Los prefiltros son opcionales.

¡Importante! Antes de realizar el mantenimiento, desconectar siempre el aparato de la fuente de alimentación.

Programa de suscripción al filtro Blueair

Utilizar la aplicación Blueair o visitar www.blueair.com para registrarse en el programa de suscripción al filtro Blueair. (No está disponible en todos los países)

Funciones de los botones de control

Cambiar el filtro

Cuando la luz indicadora se pone roja (después de 6 meses de funcionamiento) se debe cambiar el filtro principal.

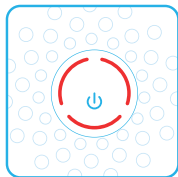

Indicador de sustitución del filtro

Pulsar el botón durante 7 segundos para reajustar el indicador de sustitución del filtro.

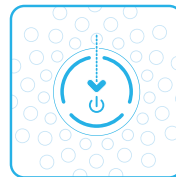

Limpiar y cambiar los pre-filtros

Para obtener el mejor rendimiento, limpiar el pre-filtro con frecuencia. Aspirar el exterior del pre-filtro de tela con un cepillo suave para eliminar el polvo. Si el pre-filtro requiere una limpieza más profunda, se deberá lavar en la lavadora con un ciclo suave y a baja temperatura. **¡importante!** Apretar bien las tiras de velcro del pre-filtro antes de lavar en la lavadora.

Paso 1

Apagar la unidad y desenchufarla.

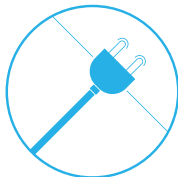

Paso 2

Presione suavemente los botones de liberación ubicados a ambos lados de la unidad hasta escuchar un clic.

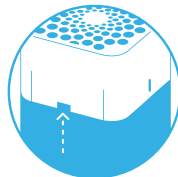

Paso 3

Remover la parte superior del aparato.

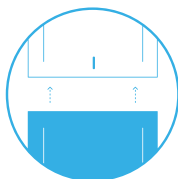

Paso 4

Abrir el panel de pre-filtro y extraer el pre-filtro.



Paso 5

Lavar el pre-filtro en la lavadora, de acuerdo con las instrucciones de la etiqueta del pre-filtro.

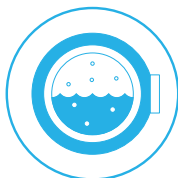

Paso 6

Colocar el pre-filtro de nuevo en la unidad. Ajustar el pre-filtro y el panel para ocultar el cable de alimentación en la parte posterior.

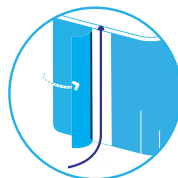

Paso 7

Colocar la parte superior encima del aparato y presionar hasta que se oiga un «clic».

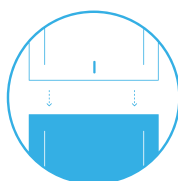

Paso 8

Enchufar la unidad.

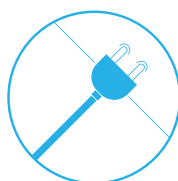

Cambiar el filtro principal

Antes de cambiar el filtro, aspirar el polvo que pueda haberse acumulado en el interior de la unidad.

¡Importante! Utilizar únicamente filtros Blueair originales adecuados al modelo para garantizar el funcionamiento y el rendimiento óptimos del purificador de aire y para beneficiarse de la cobertura total de la garantía.

Paso 1

Cuando la luz indicadora se pone roja, es el momento de cambiar el filtro principal.

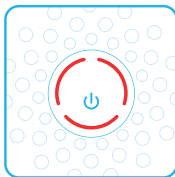

Paso 2

Apagar la unidad y desenchufarla.

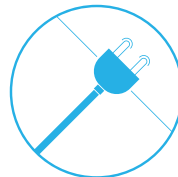

Paso 3

Presione suavemente los botones de liberación ubicados a ambos lados de la unidad hasta escuchar un clic.

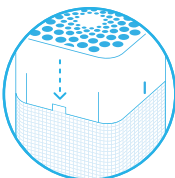

Paso 4

Remover la parte superior del aparato.

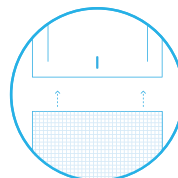

Paso 5

Retire el antiguo filtro principal de la unidad. Desembale el nuevo filtro principal e insértelo en la unidad.

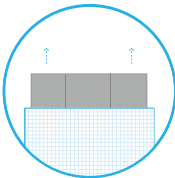

Paso 6

Coloque la parte superior en la parte inferior de la unidad. Presione firmemente la parte superior sobre el marco del filtro de metal hasta que se oiga un «clic».

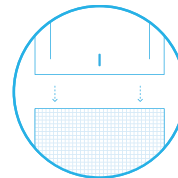

Paso 7

Enchufar la unidad.

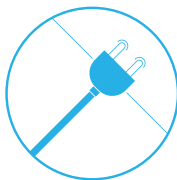

Paso 8

Pulsar el botón táctil durante 7 segundos para reiniciar el temporizador de sustitución del filtro. Esto permite que el purificador auto diagnóstique que se ha cambiado el filtro. La luz indicadora parpadea durante 4 segundos y a continuación, cambia de rojo a blanco.

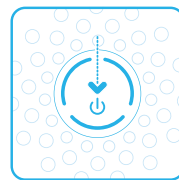

Cuidados y mantenimiento

General

- Antes de realizar el mantenimiento, desconectar el aparato de la fuente de alimentación.
- No permitir que entren objetos extraños en las entradas o salidas de aire. Esto puede causar una descarga eléctrica o dañar el purificador de aire.
- En ningún caso se debe limpiar con gasolina, disolventes químicos o materiales corrosivos, ya que estos agentes pueden dañar el purificador de aire.
- Es necesario asegurarse de que el purificador de aire esté completamente seco antes de conectarlo a la corriente.
- No lavar el filtro principal. El filtro principal no es lavable ni reutilizable.

Limpieza

- Limpiar el pre-filtro mediante un ciclo de lavado suave y de baja temperatura en la lavadora o aspirar el pre-filtro con un accesorio de cepillo suave.
- Limpiar el exterior del purificador de aire con un paño suave, limpio y húmedo.
- Limpiar y comprobar el cable de alimentación así como el enchufe de alimentación para ver si hay algún desperfecto o daño.
- Limpiar el sensor al cambiar el filtro principal.

Limpiar el sensor de calidad del aire

La entrada para el sensor de calidad del aire se encuentra en la parte posterior del purificador de aire.

¡Importante! No utilizar los dedos ni ningún objeto no recomendado para limpiar el interior de la entrada del sensor.

Paso 1

Apagar la unidad y desenchufarla.

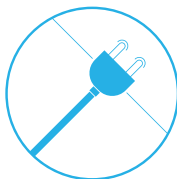

Paso 2

Presione suavemente los botones de liberación ubicados a ambos lados de la unidad hasta escuchar un clic.

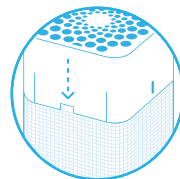

Paso 3

Remover la parte superior del aparato.

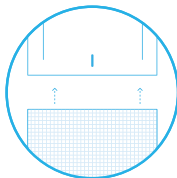

Paso 4

Presionar el botón en el interior de la unidad para abrir la tapa que cubre el sensor y extraer la tapa.

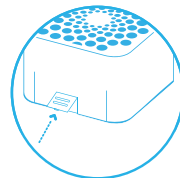

Paso 5

Limpiar el sensor suavemente con un bastoncillo de algodón y colocar la tapa del sensor.



Paso 6

Coloque la parte superior en la parte inferior de la unidad. Presione firmemente la parte superior sobre el marco del filtro de metal hasta que se oiga un «clic».

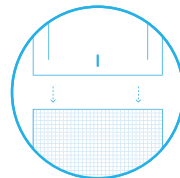

Paso 7

Enchufar la unidad.

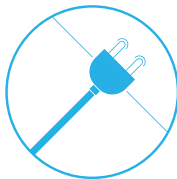

Eliminación y reciclaje

Según las normativas locales, este purificador de aire debe ser reciclado como residuos electrónicos y el filtro reciclado como plástico. En caso de tener preguntas sobre la eliminación de este purificador de aire, pónganse en contacto con las autoridades locales o con el distribuidor de Blueair y pregunten por el método correcto para su reciclaje.



El símbolo de un cubo de basura tachado en el aparato o en su embalaje significa que al final de su vida útil, el producto debe eliminarse por separado de los residuos domésticos ordinarios.

Ayuda y soporte

En caso de tener preguntas sobre el producto, puede visitar www.blueair.com o ponerse en contacto con su distribuidor local de Blueair.

Para ponerse en contacto con Blueair y obtener asistencia personalizada, visitar www.blueair.com/customer-support.

Información acerca de la garantía

La garantía limitada de Blueair únicamente tiene validez si el purificador de aire se instala, utiliza y mantiene de acuerdo con las instrucciones de este manual.

Para conocer las condiciones de la garantía, por favor consultar www.blueair.com/warranty

Garantía y devoluciones

Si se ha comprado el purificador de aire en una de nuestras tiendas autorizadas, por favor, póngase en contacto con la misma tienda para solicitar ayuda.

Especificaciones

Blue 3610

Entrada, Frecuencia	100-240VAC, 50/60Hz
Consumo de energía/potencia de entrada nominal	4-38W
Nivel de sonido ¹	23-56 dB(A)
Tamaño recomendado de la estancia ²	51 m ²
Humo CADR ²	600 m ³ /h
Polvo CADR ²	590 m ³ /h
Polen CADR ²	650 m ³ /h

¹ Presión acústica según GB/T18801 et GB4214.1

² Según ANSI/AHAM AC-1-2019. Probado sin prefiltro.

Leggere attentamente questo manuale per l'utente e conservarlo per successive consultazioni.

La versione più recente di questo manuale è reperibile su www.blueair.com

Nota: potrebbero esistere varianti locali di questi modelli.

Nome del prodotto: Numero del modello:

Blue 3610	3631101000
-----------	------------

Indice

Blue 3610	52
Istruzioni per la sicurezza	54
Introduzione	56
Filtri	59
Cura e manutenzione	63
Smaltimento e riciclaggio	65
Guida e assistenza	65
Informazioni sulla garanzia	65
Specifiche	66

Blue 3610

Il purificatore d'aria dispone di un filtro preliminare nonché di un filtro principale, chiamato HEPASilent™. Dispone inoltre di funzioni di controllo e di un sensore integrato.

Il purificatore d'aria è costituito principalmente da un motore, una ventola e filtri. Il purificatore rimuove le particelle contaminanti dall'aria presente in una stanza, in modo da migliorare la qualità dell'aria all'interno.

È possibile modificare le impostazioni del purificatore d'aria in qualsiasi momento, utilizzando il pannello di controllo su di esso.

Raccomandazioni per ottenere prestazioni ottimali

- Utilizzare il purificatore d'aria in una stanza le cui dimensioni non superino quelle indicate nelle specifiche.
- Posizionare il purificatore in un punto in cui l'aria può circolare liberamente in entrata e in uscita dal purificatore, nonché intorno a esso.
- Posizionare il purificatore d'aria ad almeno 10 cm di distanza da un altro oggetto.
- Durante il funzionamento, tenere ben chiuse le porte e le finestre della stanza in cui si trova con il purificatore.
- Utilizzare esclusivamente filtri Blueair originali.
- Sostituire il filtro principale quando viene visualizzata la spia di sostituzione nel pannello di controllo.
- Seguire le istruzioni di manutenzione presenti in questo manuale per l'utente.

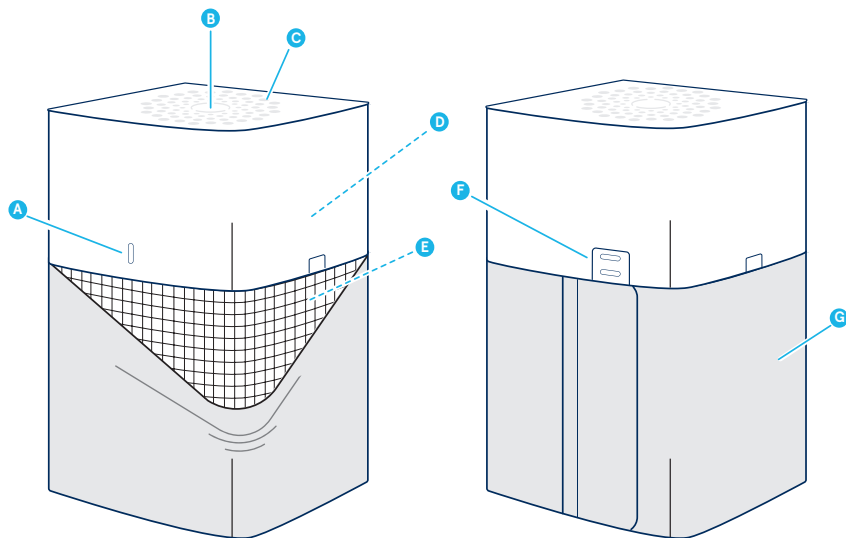

A Indicatore della qualità dell'aria

B Pulsante tattile

C Uscita dell'aria

D Ventola e motore

E Filtro principale

F Sensore di qualità dell'aria

G Filtro preliminare

H Cavo d'alimentazione (non presente nell'immagine)

I Manuale per l'utente (non presente nell'immagine)

Istruzioni per la sicurezza

Il purificatore d'aria Blue 3610 è un apparecchio elettrico destinato esclusivamente all'uso in interni: prendere tutte le precauzioni necessarie per ridurre il rischio di incendi, scosse elettriche o lesioni.

- Questo apparecchio può essere utilizzato anche dai bambini a partire da 8 anni d'età e da persone con capacità fisiche, sensoriali o mentali ridotte oppure prive di esperienza e conoscenza, a patto che abbiano ricevuto la supervisione o le istruzioni riguardanti l'uso sicuro dell'apparecchio e capiscano i possibili pericoli implicati.
- I bambini non devono giocare con l'apparecchio.
- Gli interventi di pulizia e manutenzione eseguibili dagli utenti non devono essere effettuate da bambini senza un'adeguata supervisione.
- Scollegare sempre l'apparecchio dall'alimentazione prima degli interventi di manutenzione.
- Non tentare di aprire o riparare personalmente l'apparecchio. Le riparazioni devono essere eseguite dal produttore, dall'agente appositamente addetto o da personale altrettanto qualificato, utilizzando esclusivamente ricambi originali Blueair.
- Assicurarsi che il cavo d'alimentazione e la spina non siano a rischio di danneggiamento. Per evitare pericoli, un cavo d'alimentazione danneggiato deve sempre essere sostituito dal produttore, dall'agente appositamente addetto oppure da un'altra persona altrettanto qualificata.
- Se l'apparecchio è danneggiato oppure non funziona correttamente, è necessario spegnerlo, scollegarlo dall'alimentazione e contattare Blueair.
- La spina deve essere inserita saldamente nella presa a parete.
- Quando l'apparecchio viene scollegato dall'alimentazione, estrarre la spina dalla presa evitando di tirare il cavo d'alimentazione.

- Utilizzare il cavo d'alimentazione in dotazione al purificatore d'aria Blueair per collegare l'apparecchio direttamente e saldamente a una presa elettrica appropriata.
- Evitare di utilizzare una prolunga o una presa multipla. Consultare l'etichetta dei valori nominali sull'apparecchio.
- Non alterare la spina in alcun modo. Se la spina non entra correttamente nella presa, contattare un elettricista qualificato per installare una presa appropriata.
- Utilizzare il cavo d'alimentazione in dotazione esclusivamente per l'apparecchio.
- Evitare che oggetti di qualsiasi tipo penetrino nelle prese d'ingresso e d'uscita dell'aria oppure blocchino tali prese, in quanto potrebbero provocare scosse elettriche o danneggiare l'apparecchio.
- Non posizionare alcun oggetto sopra l'apparecchio o direttamente contro di esso.
- Non sedersi o stare in piedi sull'apparecchio, né arrampicarsi o appendersi a esso.
- Mantenere l'apparecchio, compreso il cavo d'alimentazione, a una distanza di sicurezza da superfici riscaldate e fiamme libere.
- Tenere l'apparecchio e la spina a distanza dall'acqua e da altri liquidi.
- Tenere l'apparecchio e la spina a distanza da sostanze chimiche quali, ad esempio, pesticidi e deodoranti.
- Posizionare l'apparecchio sul pavimento. L'apparecchio deve essere posizionato su una superficie stabile.
- Non utilizzare l'apparecchio all'aperto oppure in ambienti umidi quali, ad esempio, il bagno, la lavanderia oppure le aree intorno a una piscina.

Introduzione

Punto 1

Inserire il cavo d'alimentazione in una presa a parete.

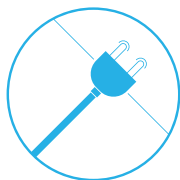

Punto 2

Premere il pulsante per accendere il purificatore d'aria e regolare la modalità di velocità della ventola.

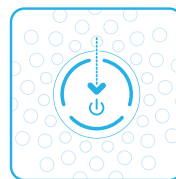

Comandi ON/OFF e di velocità della ventola

Impostazioni disponibili: Auto (automatica), Night (notturna), Everyday (tutti i giorni), Boost (potenziamento) e OFF.

Le spie sul pulsante tattile indicano la velocità selezionata per la ventola. Le spie vengono oscurate completamente, in modo automatico, 5 secondi dopo aver premuto il pulsante tattile, indicando la disattivazione di una modalità di controllo della velocità della ventola. Premere una volta il pulsante tattile per riattivare i comandi ON/OFF e di velocità della ventola. La spia si accende e a quel punto è possibile regolare nuovamente la modalità di velocità della ventola.

Avvio automatico

La funzionalità di avvio automatico riavvia automaticamente il purificatore d'aria con l'ultima velocità impostata nei seguenti casi: se è stato scollegato, se è stato utilizzato con un timer d'interruzione dell'alimentazione oppure se si è verificata un'interruzione della corrente.

Modalità Auto

Nella modalità Auto, il purificatore d'aria controlla automaticamente il flusso dell'aria in base alle informazioni sulla qualità dell'aria stessa, provenienti dal sensore.

Modalità ON/Auto



Premere una volta per accendere l'apparecchio (ON) e impostarlo sulla modalità automatica (Auto).

Modalità Night



Premere due volte per impostare la modalità Night (velocità ridotta della ventola). Tutte le spie sull'apparecchio si oscurano dopo 5 secondi.

Modalità Everyday



Premere tre volte per impostare la modalità Everyday (velocità media della ventola).

Modalità Boost



Premere quattro volte per impostare la modalità Boost (velocità elevata della ventola).

OFF



Premere cinque volte per spegnere l'apparecchio.

Informazioni sulla qualità dell'aria

I livelli di qualità dell'aria per il particolato (PM) sono indicati mediante una scala di colori sulla spia di qualità dell'aria. La spia di qualità dell'aria è completamente oscurata nella modalità Night.

PM 2,5 - particolato: particelle con un diametro di 2,5 micrometri o meno.

Livello di qualità dell'aria (PM 2,5)



Inquinata



Moderata



Buona

Filtri

Il purificatore d'aria dispone in dotazione di un filtro preliminare in tessuto e di un filtro principale. I filtri purificano l'aria sia dalle particelle, sia dai gas. Per ottenere prestazioni ottimali, pulire il filtro preliminare a intervalli regolari e sostituire il filtro principale quando il purificatore d'aria indica che è arrivato il momento di sostituirlo.

Per trovare il filtro principale adatto al proprio purificatore d'aria, utilizzare l'app Blueair oppure visitare il sito www.blueair.com. Il codice del modello di purificatore è reperibile sull'etichetta dei valori nominali sull'apparecchio.

Nota: l'uso di un filtro preliminare in tessuto è opzionale.

Importante! Spegner e scollegare sempre l'apparecchio dall'alimentazione prima di sostituire i filtri, pulire l'apparecchio stesso oppure eseguire interventi di manutenzione.

Programma di abbonamento per filtri Blueair

Per iscriversi al programma di abbonamento per filtri Blueair, utilizzare l'app Blueair oppure visitare il sito www.blueair.com. (Non disponibile in tutti i mercati)

Funzioni di controllo sul pulsante

Sostituzione del filtro

Quando la spia si accende con colore rosso (dopo 6 mesi di funzionamento), è necessario sostituire il filtro principale.

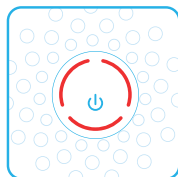

Spia di sostituzione dei filtri

Premere il pulsante per 7 secondi per resettare la spia di sostituzione del filtro.

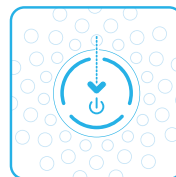

Pulizia e sostituzione del filtro preliminare

Per ottenere prestazioni ottimali, pulire il filtro preliminare a intervalli regolari. Utilizzare l'aspirapolvere per pulire la parte esterna del filtro preliminare in tessuto, con una spazzola morbida per rimuovere la polvere. Se il filtro preliminare richiede una pulizia più approfondita, lavarlo in lavatrice rispettando le istruzioni presenti sulla sua etichetta.

Importante! Appaiare le strisce di Velcro sul filtro preliminare prima del lavaggio in lavatrice.

Punto 1

Spegnere l'apparecchio e scollegarlo dall'alimentazione.

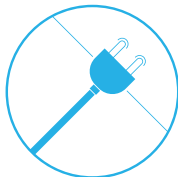

Punto 2

Premere delicatamente e contemporaneamente i pulsanti su entrambi i lati dell'unità.

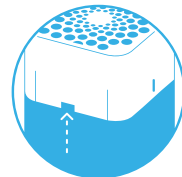

Punto 3

Rimuovere la parte superiore dall'unità.

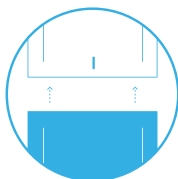

Punto 4

Aprire il pannello del filtro preliminare ed estrarre tale filtro.



Punto 5

Lavare il filtro preliminare in lavatrice, rispettando le istruzioni presenti sulla sua etichetta.

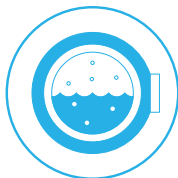

Punto 6

Reinserire il filtro preliminare nell'unità. Regolare il filtro preliminare e il pannello in modo da nascondere il cavo d'alimentazione nella parte posteriore.

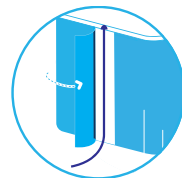

Punto 7

Posizionare di nuovo la parte superiore sull'unità e premere finché non risuona uno scatto.

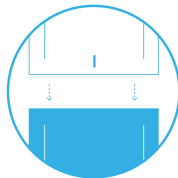

Punto 8

Inserire la spina dell'apparecchio.

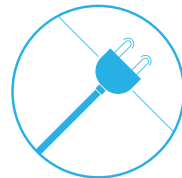

Sostituzione del filtro principale

Quando viene sostituito il filtro, utilizzare l'aspirapolvere per rimuovere la polvere che potrebbe essersi accumulata all'interno dell'unità.

Importante! Utilizzare esclusivamente filtri Blueair originali adatti al modello in uso, per garantire il corretto funzionamento e prestazioni ottimali del purificatore d'aria e per beneficiare della copertura completa della garanzia.

Punto 1

Quando la spia si accende con colore rosso, è il momento di sostituire il filtro principale.



Punto 2

Spegnere l'apparecchio e scollegarlo dall'alimentazione.

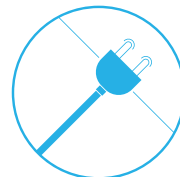

Punto 3

Premere delicatamente e contemporaneamente i pulsanti su entrambi i lati dell'unità.

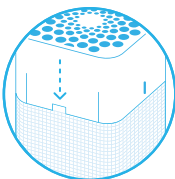

Punto 4

Rimuovere la parte superiore dall'unità.

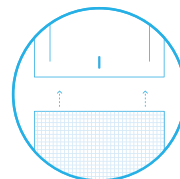

Punto 5

Rimuovere il filtro principale precedente dall'unità. Disimballare il filtro principale nuovo e inserirlo nell'unità.

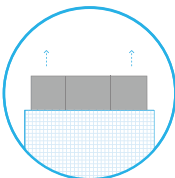

Punto 6

Posizionare la parte superiore sulla parte inferiore dell'unità. Premere saldamente la parte superiore sul telaio metallico del filtro finché non risuona uno scatto.

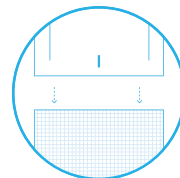

Punto 7

Inserire la spina dell'apparecchio.

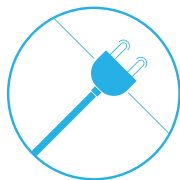

Punto 8

Premere il pulsante tattile per 7 secondi per resettare il timer di sostituzione del filtro. In questo modo, viene segnalato al purificatore d'aria che il filtro è stato sostituito.

La spia lampeggia per 4 secondi, quindi il suo colore passa da rosso a bianco.

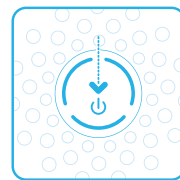

Cura e manutenzione

Procedure generali

- Scollegare il purificatore d'aria dall'alimentazione prima degli interventi di manutenzione.
- Evitare che oggetti estranei penetrino nelle prese d'ingresso e d'uscita dell'aria, in quanto potrebbero provocare scosse elettriche oppure danneggiare il purificatore.
- Non pulire mai con benzina, solventi chimici o materiali corrosivi, in quanto tali agenti potrebbero danneggiare il purificatore.
- Assicurarsi che il purificatore d'aria sia completamente asciutto prima di collegarlo all'alimentazione.
- Non lavare il filtro principale. Il filtro principale non è lavabile né riutilizzabile.

Pulizia

- Lavare il filtro preliminare rispettando le istruzioni sulla sua etichetta, oppure pulirlo utilizzando l'aspirapolvere con una spazzola morbida.
- Pulire l'esterno del purificatore d'aria strofinandolo con un panno morbido, pulito e inumidito.
- Pulire e controllare il cavo d'alimentazione e la spina, per verificare l'eventuale presenza di usura o danni.
- Durante la sostituzione del filtro principale, pulire il sensore.

Pulizia del sensore di qualità dell'aria

L'ingresso per il sensore di qualità dell'aria si trova sul retro del purificatore.

Importante! Evitare di utilizzare le dita oppure oggetti non raccomandati per pulire l'interno dell'ingresso del sensore.

Punto 1

Spegnere l'apparecchio e scollegarlo dall'alimentazione.

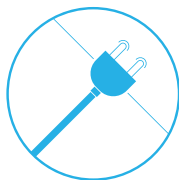

Punto 2

Premere delicatamente e contemporaneamente i pulsanti su entrambi i lati dell'unità.

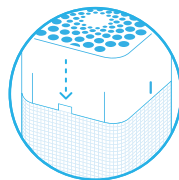

Punto 3

Rimuovere la parte superiore dall'unità.

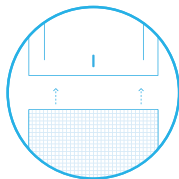

Punto 4

Premere il pulsante all'interno dell'unità per aprire e rimuovere il coprisensore.

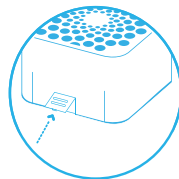

Punto 5

Utilizzando movimenti circolari, pulire delicatamente il sensore con un cotton fioc e reinstallare il coprisensore.



Punto 6

Posizionare la parte superiore sulla parte inferiore dell'unità. Premere saldamente la parte superiore sul telaio metallico del filtro finché non risuona uno scatto.

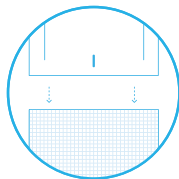

Punto 7

Inserire la spina dell'apparecchio.

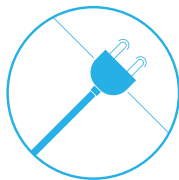

Smaltimento e riciclaggio

Questo purificatore d'aria deve essere smaltito o riciclato come rifiuto elettrico, mentre il filtro può essere riciclato come plastica. In caso di dubbi o domande sullo smaltimento o il riciclaggio di questo purificatore è necessario contattare le strutture di riciclaggio locali oppure il rivenditore Blueair e chiedere informazioni sul corretto metodo di riciclaggio.



Il simbolo del bidone di rifiuti barrato sull'apparecchio oppure sulla sua confezione indica che, al termine del suo ciclo di vita, il prodotto deve essere smaltito separatamente dai rifiuti domestici ordinari.

Guida e assistenza

In caso di dubbi o domande sul prodotto, visitare il sito www.blueair.com oppure contattare il proprio rivenditore Blueair locale.

Se si desidera contattare Blueair per ricevere un'assistenza personalizzata, visitare il sito www.blueair.com/customer-support

Informazioni sulla garanzia

La garanzia limitata Blueair si applica soltanto se il purificatore d'aria viene installato, utilizzato e sottoposto a manutenzione secondo le istruzioni contenute nel presente manuale.

Per le condizioni di garanzia, visitare il sito www.blueair.com/warranty

Garanzia e resi

Se il purificatore d'aria è stato acquistato presso uno dei nostri rivenditori autorizzati, contattare lo stesso negozio per richiedere assistenza.

Specifiche

Blue 3610

Potenza in ingresso, Frequenza	100-240VAC, 50/60Hz
Consumo energetico / Potenza in ingresso nominale	4-38 W
Livello sonoro (min/max) ¹	23-56 dB(A)
Dimensioni raccomandate della stanza ²	51 m ²
Fumi CADR ²	600 m ³ /h
Polveri CADR ²	590 m ³ /h
Pollini CADR ²	650 m ³ /h

¹ Pressione sonora a norma GB/T18801 e GB4214.1

² A norma ANSI/AHAM AC-1-2019. Collaudo senza filtro preliminare.

Bitte lesen Sie sich die Bedienungsanleitung sorgfältig durch und bewahren Sie sie zur späteren Verwendung auf.

Die aktuellste Version der Bedienungsanleitung finden Sie auf www.blueair.com

Hinweis: Eventuell gibt es ortsabhängige Variationen dieser Modelle.

Produktname:	Modellnummer:
Blue 3610	3631101000

Inhalt

Blue 3610	68
Sicherheitshinweise	70
Erste Schritte	72
Filter	75
Pflege und Wartung	79
Entsorgung und Recycling	81
Hilfe und Unterstützung	81
Garantie-Informationen	81
Technische Daten	82

Blue 3610

Der Luftreiniger verwendet einen Vorfilter sowie einen HEPASilent™-Hauptfilter zur Luftreinigung. Er verfügt über Steuerfunktionen und einen eingebauten Sensor.

Im Wesentlichen besteht der Luftreiniger aus einem Motor, einem Lüfter und Filtern. Der Luftreiniger filtert Verunreinigungen aus der Raumluft und sorgt so für eine bessere Raumluftqualität.

Sie können die Einstellungen des Luftreinigers jederzeit über das Bedienfeld des Geräts ändern.

Empfehlungen für eine optimale Leistung

- Verwenden Sie den Luftreiniger nur in Räumen, die nicht über der empfohlenen Raumgröße liegen.
- Stellen Sie den Luftreiniger an einem Platz auf, wo die Luft ungehindert rund um das Gerät zirkulieren sowie angesaugt und ausgegeben werden kann.
- Halten Sie einen Abstand von mindestens 10cm zwischen dem Luftreiniger und anderen Objekten ein.
- Halten Sie die Türen und Fenster des Raums geschlossen, wenn der Luftreiniger in Betrieb ist.
- Verwenden Sie ausschließlich Blueair-Originalfilter.
- Wechseln Sie den Hauptfilter, sobald auf dem Bedienfeld die Anzeige für den Filterwechsel erscheint.
- Befolgen Sie die Wartungshinweise in dieser Bedienungsanleitung.

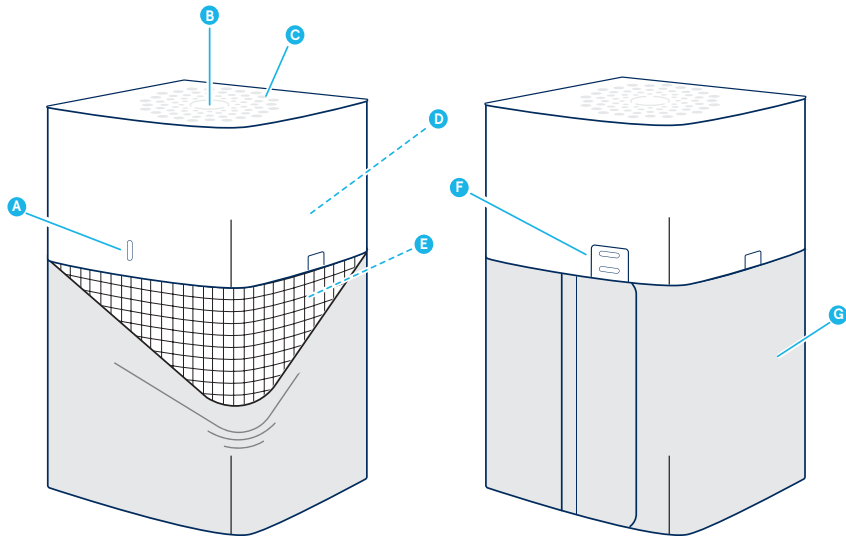

A Luftqualität-Anzeige

B Berührungstaste

C Luftauslass

D Lüfter und Motor

E Hauptfilter

F Luftqualitätssensor

G Vorfilter

H Stromkabel (nicht abgebildet)

I Bedienungsanleitung (nicht abgebildet)

Sicherheitshinweise

Ein Luftreiniger des Modells Blue 3610 ist ein elektrisches Gerät, das ausschließlich für den Betrieb in Innenräumen bestimmt ist. Treffen Sie die notwendigen Vorsichtsmaßnahmen, um das Risiko von Bränden, Stromschlägen oder Verletzungen zu reduzieren.

- Dieses Gerät kann auch von Kindern ab 8 Jahren sowie von Personen mit eingeschränkten körperlichen, sensorischen oder geistigen Fähigkeiten bzw. mit einem Mangel an Erfahrung und Wissen verwendet werden, unter der Voraussetzung, dass sie dabei beaufsichtigt werden bzw. so im Gebrauch des Geräts unterwiesen wurden, dass sie es auf sichere Weise verwenden können und die möglichen Gefahren verstehen.
- Kinder dürfen nicht mit dem Gerät spielen.
- Kinder dürfen dieses Gerät nicht ohne Aufsicht reinigen oder warten.
- Trennen Sie das Gerät immer von der Stromversorgung, bevor Sie eine Wartung daran durchführen.
- Versuchen Sie nicht, das Gerät selbst zu öffnen oder Servicearbeiten daran durchzuführen. Servicearbeiten sind durch den Hersteller, Servicepersonal oder anderes Personal mit vergleichbarer Qualifikation durchzuführen, wobei ausschließlich Original-Ersatzteile von Blueair verwendet werden dürfen.
- Stellen Sie sicher, dass keine Gefahr besteht, dass das Stromkabel oder der Netzstecker beschädigt werden. Sollte das Stromkabel beschädigt werden, muss es immer durch den Hersteller, durch Servicepersonal oder vergleichbar qualifizierte Personen ausgetauscht werden, um Gefahren zu vermeiden.
- Wenn das Gerät beschädigt oder defekt ist, muss es ausgeschaltet und von der Stromversorgung getrennt werden. Wenden Sie sich in diesem Fall an Blueair.
- Der Netzstecker muss fest in die Steckdose eingesteckt werden.

- Ziehen Sie niemals am Stromkabel, sondern am Stecker, wenn Sie das Gerät von der Stromversorgung trennen.
- Verwenden Sie nur das mit Ihrem Blueair-Luftreiniger mitgelieferte Stromkabel, und stecken Sie den Stecker direkt und fest in eine geeignete Steckdose ein.
- Verwenden Sie keine Verlängerungskabel oder Steckdosenleisten. Halten Sie sich an die Angaben auf dem Typenschild des Geräts.
- Nehmen Sie keine Veränderungen am Netzstecker vor. Sollte der Stecker nicht in die Steckdose passen, wenden Sie sich bitte an qualifiziertes Fachpersonal, um eine geeignete Steckdose zu installieren.
- Verwenden Sie das mitgelieferte Stromkabel ausschließlich für dieses Gerät.
- Sorgen Sie dafür, dass keine Objekte in die Lufteinlässe und Luftauslässe gelangen oder diese blockieren können, da dies zu Stromschlägen oder zu Schäden am Gerät führen kann.
- Legen Sie nichts auf das Gerät und lehnen Sie keine Gegenstände direkt an das Gerät an.
- Setzen und stellen Sie sich nicht auf das Gerät, klettern Sie nicht am Gerät hoch und hängen Sie sich nicht an das Gerät.
- Halten Sie das Gerät, einschließlich des Stromkabels, immer in sicherem Abstand zu heißen Oberflächen und offenem Feuer.
- Halten Sie das Gerät und den Netzstecker von Wasser und anderen Flüssigkeiten fern.
- Verhindern Sie außerdem, dass Chemikalien wie Pestizide und Deodorants in die Nähe des Geräts und des Netzsteckers gelangen.
- Stellen Sie das Gerät auf den Boden. Das Gerät muss auf einem stabilen Untergrund aufgestellt werden.
- Verwenden Sie das Gerät nicht im Freien oder in feuchten Umgebungen wie Badezimmern, Waschräumen oder Poolbereichen.

Erste Schritte

Schritt 1

Stecken Sie das Stromkabel in eine Steckdose ein.

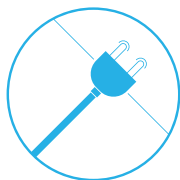

Schritt 2

Drücken Sie die Taste, um den Luftreiniger einzuschalten und die Geschwindigkeit des Lüfters einzustellen.

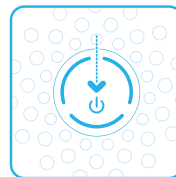

Ein/Aus und Steuerung der Lüftergeschwindigkeit

Verfügbare Einstellungen: Automatik, Nacht, Alltag, Boost und Aus.

Die Kontrollleuchten auf der Berührungstaste zeigen die gewählte Lüftergeschwindigkeit an. 5 Sekunden nach dem Drücken der Berührungstaste erlöschen die Leuchten vollständig. Dies zeigt an, dass die Steuerung der Lüftergeschwindigkeit deaktiviert wurde. Drücken Sie die Berührungstaste einmal, um die Funktion Ein/Aus und die Steuerung der Lüftergeschwindigkeit wieder zu aktivieren. Die Kontrollleuchten leuchten auf. Sie können jetzt die Lüftergeschwindigkeit wieder einstellen.

Autostart

Mit der Autostart-Funktion wird der Luftreiniger automatisch mit der zuletzt eingestellten Lüftergeschwindigkeit neu gestartet wenn das Gerät von der Stromversorgung getrennt oder mit einem Zeitschalter verwendet wird, oder wenn es zu einem Stromausfall kommt.

Automatikmodus

Im Automatikmodus steuert der Luftreiniger den Luftstrom automatisch, basierend auf den Informationen zur Luftqualität, die der Sensor übermittelt.

Ein/Automatikmodus



Drücken Sie die Taste einmal, um das Gerät einzuschalten und den Automatikmodus zu aktivieren.

Nachtmodus



Drücken Sie zweimal, um den Nachtmodus zu aktivieren (niedrige Lüftergeschwindigkeit).
Alle Lichter am Gerät werden nach 5 Sekunden gedimmt.

Alltagsmodus



Drücken Sie die Taste dreimal, um den Alltagsmodus einzustellen (mittlere Lüftergeschwindigkeit).

Boost-Modus



Drücken Sie die Taste viermal, um den Boost-Modus zu aktivieren (hohe Lüftergeschwindigkeit).

Aus



Drücken Sie die Taste fünfmal, um das Gerät auszuschalten.

Informationen zur Luftqualität

Die Luftqualitätswerte für Feinstaubpartikel (PM) werden auf der Luftqualität-Anzeige anhand einer Farbskala angegeben. Die Luftqualität-Anzeige ist im Nachtmodus komplett gedimmt.

PM2,5, Feinstaubpartikel, Partikel mit einem Durchmesser von 2,5 Mikrometern oder weniger.

Luftqualität (PM2,5)

	Verschmutzt
	Moderat
	Gut

Filter

Im Lieferumfang des Luftreinigers sind ein Gewebe-Vorfilter und ein Hauptfilter enthalten. Die Filter reinigen die Raumluft von Partikeln und Gasen. Reinigen Sie den Vorfilter regelmäßig und wechseln Sie den Hauptfilter, wenn der Luftreiniger anzeigt, dass ein Filterwechsel erforderlich ist, um eine optimale Leistung des Geräts zu gewährleisten. Den richtigen Hauptfilter für Ihren Luftreiniger finden Sie mit der Blueair-App oder auf www.blueair.com. Die Modellnummer Ihres Geräts ist auf dem Typenschild des Luftreinigers angegeben.

Hinweis: Die Verwendung eines Gewebe-Vorfilters ist optional.

Wichtig! Schalten Sie das Gerät immer aus und trennen Sie es von der Stromversorgung, bevor Sie Filter wechseln, das Gerät reinigen oder eine Wartung durchführen.

Blueairs Filterabonnement-Programm

Melden Sie sich in der Blueair-App oder auf www.blueair.com für das Blueair-Filterabonnement an. (Nicht in allen Märkten erhältlich)

Tasten-Steuerungsfunktionen

Filterwechsel

Wenn die Kontrollleuchte rot aufleuchtet (nach 6 Monaten Betrieb), sollten Sie den Hauptfilter austauschen.



Filterwechselanzeige

Halten Sie die Taste 7 Sekunden lang gedrückt, um die Filterwechselanzeige zurückzusetzen.

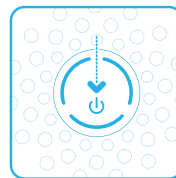

Reinigung und Wechsel des Vorfilters

Um eine optimale Leistung zu gewährleisten, sollte der Vorfilter regelmäßig gereinigt werden. Saugen Sie die Außenseite des Gewebe-Vorfilters mit einem weichen Bürstenaufsatz ab, um Staub zu entfernen. Sollte der Vorfilter eine gründlichere Reinigung benötigen, waschen Sie ihn in der Waschmaschine gemäß der Anleitung auf dem Etikett.

Wichtig! Drücken Sie die Klettstreifen des Vorfilters zusammen, bevor Sie ihn in der Waschmaschine reinigen.

Schritt 1

Schalten Sie das Gerät aus und ziehen Sie den Netzstecker.

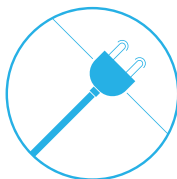

Schritt 3

Nehmen Sie den oberen Teil vom Gerät ab.

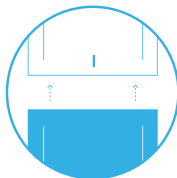

Schritt 5

Reinigen Sie den Vorfilter in der Waschmaschine gemäß der Anleitung auf dem Etikett des Vorfilters.

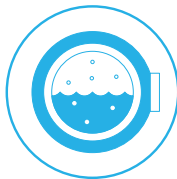

Schritt 7

Setzen Sie das Oberteil wieder auf das Gerät auf und drücken Sie, bis Sie ein Klickgeräusch hören.

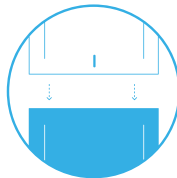

Schritt 2

Drücken Sie vorsichtig die Tasten an beiden Seiten des Geräts gleichzeitig.

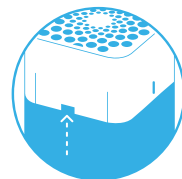

Schritt 4

Öffnen Sie die Abdeckung des Vorfilters und nehmen Sie den Vorfilter aus dem Gerät.

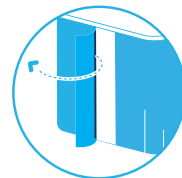

Schritt 6

Setzen Sie den Vorfilter wieder in das Gerät ein. Justieren Sie den Vorfilter und die Abdeckung so, dass das Stromkabel an der Rückseite des Geräts nicht mehr zu sehen ist.

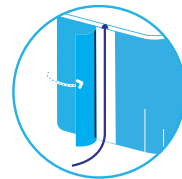

Schritt 8

Stecken Sie den Netzstecker des Geräts ein.

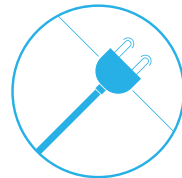

Wechsel des Hauptfilters

Entfernen Sie beim Wechseln des Filters alle Staubreste, die sich eventuell im Inneren des Geräts angesammelt haben, mit einem Staubsauger.

Wichtig! Verwenden Sie nur Original-Filter von Blueair, die für das jeweilige Gerätemodell geeignet sind. Nur so können Sie eine ordnungsgemäße Funktion und Leistung des Luftreinigers gewährleisten und die volle Garantie erhalten.

Schritt 1

Wenn die Farbe der Kontrollleuchte auf rot umschaltet, ist es Zeit, den Hauptfilter zu wechseln.

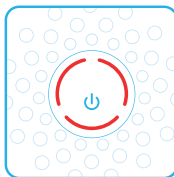

Schritt 2

Schalten Sie das Gerät aus und ziehen Sie den Netzstecker.

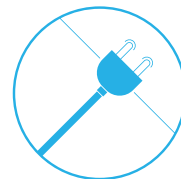

Schritt 3

Drücken Sie vorsichtig die Tasten an beiden Seiten des Geräts gleichzeitig.

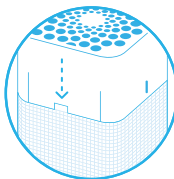

Schritt 4

Nehmen Sie den oberen Teil vom Gerät ab.

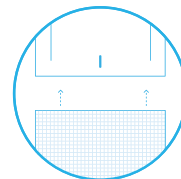

Schritt 5

Nehmen Sie den alten Hauptfilter aus dem Gerät. Falten Sie den neuen Hauptfilter auf und setzen Sie ihn in das Gerät ein.

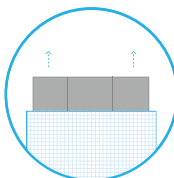

Schritt 6

Setzen Sie den oberen Teil auf den unteren Teil des Geräts. Drücken Sie den oberen Teil fest auf den Metall-Filterrahmen, bis Sie ein Klickgeräusch hören.

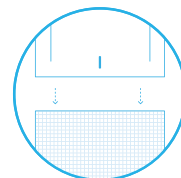

Schritt 7

Stecken Sie den Netzstecker des Geräts ein.

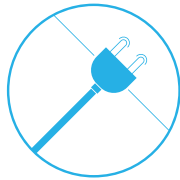

Schritt 8

Halten Sie die Berührungstaste 7 Sekunden lang gedrückt, um den Filterwechsel-Timer zurückzusetzen. Damit informieren Sie den Luftreiniger darüber, dass Sie den Filter gewechselt haben. Die Kontrollleuchte blinkt 4 Sekunden lang auf. Anschließend ändert sich ihre Farbe von rot zu weiß.



Pflege und Wartung

Allgemeines

- Trennen Sie den Luftreiniger von der Stromversorgung, bevor Sie eine Wartung daran durchführen.
- Verhindern Sie, dass Fremdkörper in die Lufteinlässe und Luftauslässe eindringen. Dies kann zu Stromschlägen oder Schäden am Gerät führen.
- Reinigen Sie das Gerät niemals mit Benzin, chemischen Lösungsmitteln oder korrosiven Stoffen, da diese den Luftreiniger beschädigen können.
- Stellen Sie sicher, dass der Luftreiniger vollständig trocken ist, bevor Sie ihn wieder an die Stromversorgung anschließen.
- Waschen Sie den Hauptfilter nicht. Er ist nicht waschbar und kann nicht erneut verwendet werden.

Reinigung

- Reinigen Sie den Vorfilter gemäß den Anweisungen auf seinem Etikett oder saugen Sie ihn mit einem weichen Bürstenaufsatz ab.
- Wischen Sie die Außenseite des Luftreinigers mit einem weichen, sauberen und feuchten Tuch ab.
- Reinigen und Überprüfen Sie das Netzkabel und den Netzstecker auf Verschleiß oder Beschädigungen.
- Reinigen Sie beim Austausch des Hauptfilters den Sensor.

Reinigung des Luftqualitätssensors

Der Lufteinlass für den Luftqualitätssensor befindet sich an der Rückseite des Luftreinigers.

Wichtig! Reinigen Sie den Lufteinlass des Sensors nicht mit den Fingern oder anderen nicht empfohlenen Gegenständen.

Schritt 1

Schalten Sie das Gerät aus und ziehen Sie den Netzstecker.

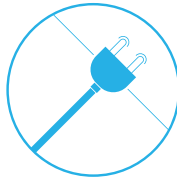

Schritt 2

Drücken Sie vorsichtig die Tasten an beiden Seiten des Geräts gleichzeitig.

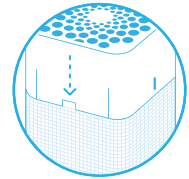

Schritt 3

Nehmen Sie den oberen Teil vom Gerät ab.

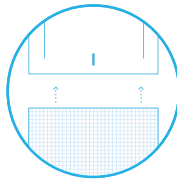

Schritt 4

Drücken Sie die Taste an der Innenseite des Geräts, um den Deckel über dem Sensor zu öffnen, und nehmen Sie den Deckel ab.

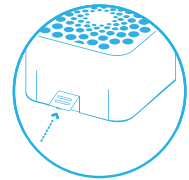

Schritt 5

Reinigen Sie den Sensor mit einem Wattestäbchen vorsichtig mit kreisenden Bewegungen und bringen Sie den Deckel über dem Sensor wieder an.



Schritt 6

Setzen Sie den oberen Teil auf den unteren Teil des Geräts. Drücken Sie den oberen Teil fest auf den Metall-Filterrahmen, bis Sie ein Klickgeräusch hören.

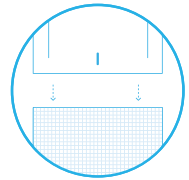

Schritt 7

Stecken Sie den Netzstecker des Geräts ein.

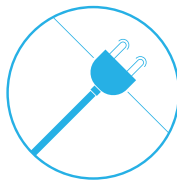

Entsorgung und Recycling

Dieser Luftreiniger sollte als Elektroschrott, der Filter als Kunststoff entsorgt oder recycelt werden. Falls Sie Fragen zur Entsorgung und zum Recycling dieses Luftreinigers haben sollten, wenden Sie sich bitte an Ihren Wertstoffhof vor Ort oder Ihren Blueair-Händler und erkundigen Sie sich bezüglich der ordnungsgemäßen Recyclingmethode.



Das durchgestrichene Mülleimer-Symbol auf dem Gerät oder auf der Verpackung bedeutet, dass das Produkt am Ende seiner Produktlebensdauer getrennt von gewöhnlichen Haushaltsabfällen entsorgt werden muss.

Hilfe und Unterstützung

Bei Fragen zu Ihrem Produkt besuchen Sie bitte www.blueair.com oder wenden Sie sich an Ihren örtlichen Blueair-Händler.

Wenn Sie Blueair kontaktieren möchten, um persönlichen Support zu erhalten, besuchen Sie bitte www.blueair.com/customer-support

Garantie-Informationen

Die beschränkte Garantie von Blueair gilt nur, wenn der Luftreiniger gemäß den Anweisungen in dieser Bedienungsanleitung installiert, verwendet und gewartet wird.

Die Garantiebedingungen finden Sie unter www.blueair.com/warranty

Garantie und Rücksendungen

Wenn Sie den Luftreiniger bei einem unserer autorisierten Blueair-Händler gekauft haben, wenden Sie sich bitte an dasselbe Geschäft, falls Sie Hilfe benötigen.

Technische Daten

Blue 3610

Eingangsspannung, Frequenz	100-240VAC, 50/60Hz
Stromverbrauch/ Nenneingangsleistung	4 – 38W
Schallpegel (min./max.) ¹	23 – 56 dB(A)
Empfohlene Raumgröße ²	51 m ²
CADR Rauch ²	600 m ³ /h
CADR Staub ²	590 m ³ /h
CADR Pollen ²	650 m ³ /h

¹Schalldruck gemäß GB/T18801 und GB4214.1

²Gemäß ANSI/AHAM AC-1-2019. Ohne Vorfilter getestet.

Lees deze gebruikshandleiding zorgvuldig door en bewaar deze voor toekomstige referentie.
De nieuwste versie van deze handleiding vindt u op www.blueair.com

Opmerking: Er kunnen lokale varianten van deze modellen zijn.

Productnaam:	Modelnummer:
Blue 3610	3631101000

Inhoud

Blue 3610	84
Veiligheidsinstructies	86
Aan de slag	88
Filters	91
Onderhoud	95
Weggoien en recycling	97
Hulp en ondersteuning	97
Garantie-informatie	97
Specificaties	98

Blue 3610

De luchtreiniger is uitgerust met een voorfilter en een HEPASilent™-hoofdfilter om lucht te zuiveren. Hij is uitgerust met bedieningsfuncties en een ingebouwde sensor.

De luchtreiniger bestaat voornamelijk uit een motor, een ventilator en filters. De luchtreiniger verwijdert verontreinigingen uit de lucht in een ruimte om de kwaliteit van de binnenlucht te verbeteren.

U kunt de instellingen van de luchtreiniger op elk gewenst moment wijzigen via het bedieningspaneel op de luchtreiniger.

Aanbevelingen voor optimale prestaties

- Gebruik de luchtreiniger in ruimten die de aanbevolen ruimtEGrooTte niet overschrijden.
- Plaats de luchtreiniger op een plek waarop de lucht onbelemmerd in, uit en rond de luchtreiniger kan circuleren.
- Plaats de luchtreiniger op ten minste 10 cm afstand van andere objecten.
- Houd tijdens het gebruik deuren en ramen in de ruimte met de luchtreiniger gesloten.
- Gebruik alleen originele Blueair-filters.
- Vervang het hoofdfilter wanneer de indicator voor filtervervangIng op het bedieningspaneel wordt weergegeven.
- Neem de onderhoudsinstructies in deze handleiding in acht.

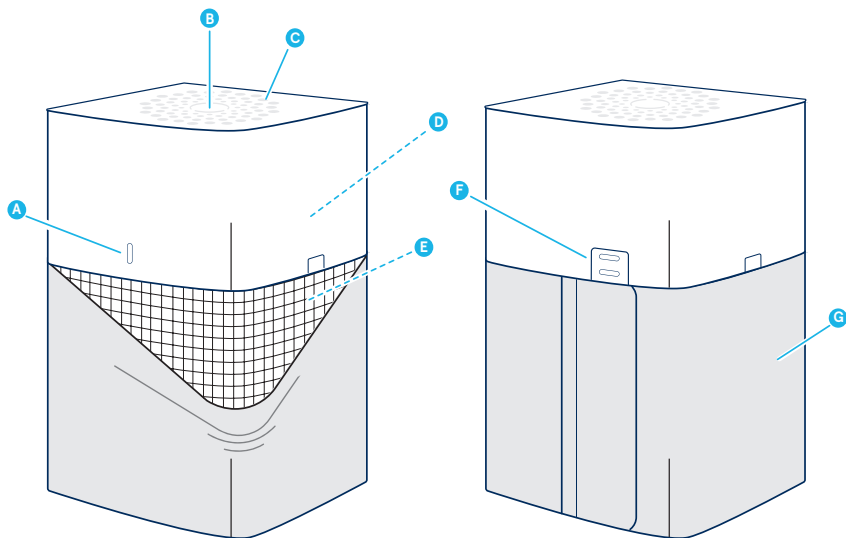

A Indicator voor de luchtkwaliteit

B Tiptoets

C Luchtuitstroom

D Ventilator en motor

E Hoofdfilter

F Sensor voor de luchtkwaliteit

G Voorfilter

H Voedingskabel (niet afgebeeld)

I Gebruikshandleiding (niet afgebeeld)

Veiligheidsinstructies

De Blue 3610–luchtreiniger is een elektrisch apparaat dat uitsluitend is bedoeld voor binnengebruik. Tref de vereiste voorzorgsmaatregelen om het risico op brand, elektrische schokken of letsel te verminderen.

- Dit apparaat kan worden gebruikt door kinderen vanaf 8 jaar en personen met verminderde fysieke, zintuiglijke of mentale vermogens of een gebrek aan ervaring en kennis, op voorwaarde dat er toezicht op hen wordt gehouden of dat het veilige gebruik van het apparaat aan hen wordt uitgelegd en ze de gevaren waarmee het gebruik gepaard gaat, begrijpen.
- Kinderen mogen niet met het apparaat spelen.
- Reiniging en gebruikersonderhoud mogen zonder toezicht niet door kinderen worden uitgevoerd.
- Koppel het apparaat voorafgaand aan onderhoud altijd los van de voeding.
- Probeer het apparaat niet zelf te openen of te repareren. Reparaties moeten worden uitgevoerd door de fabrikant, een serviceagent of vergelijkbaar gekwalificeerd personeel en daarbij mogen alleen originele Blueair-reserveonderdelen worden gebruikt.
- Zorg ervoor dat de voedingskabel en de stekker niet beschadigd kunnen raken. Beschadigde voedingskabels moeten altijd worden vervangen door de fabrikant, een serviceagent of een vergelijkbaar gekwalificeerde persoon om gevaar te vermijden.
- Als het apparaat beschadigd of defect is, schakelt u deze uit, koppelt u deze los van de voeding en neemt u contact op met Blueair.
- De stekker moet stevig in het stopcontact worden gestoken.
- Trek niet aan het netsnoer, maar trek aan de stekker wanneer u het apparaat loskoppelt van de voeding.

- Gebruik de voedingskabel die bij uw Blueair-luchtreiniger is geleverd om deze rechtstreeks en stevig aan te sluiten op een daartoe geschikt stopcontact.
- Gebruik geen verlengsnoer of een stekkerdoos. Raadpleeg het classificatielabel op uw apparaat.
- De stekker mag op geen enkele wijze worden veranderd. Als de stekker niet in het stopcontact past, moet u contact opnemen met gekwalificeerd personeel om het juiste stopcontact te installeren.
- Gebruik het meegeleverde netsnoer niet voor iets anders dan voor het apparaat.
- Zorg ervoor dat voorwerpen niet de luchtinlaten of luchtuitlaten kunnen binnendringen of deze kunnen blokkeren, aangezien dit een elektrische schok kan veroorzaken of het apparaat kan beschadigen.
- Plaats geen voorwerpen op of direct tegen het apparaat.
- Ga niet op het apparaat zitten, staan, er aan hangen of er op klimmen.
- Houd het apparaat, inclusief de voedingskabel, op een veilige afstand van verwarmde oppervlakken en open vuur.
- Houd het apparaat en de stekker uit de buurt van water en andere vloeistoffen.
- Houd het apparaat en de stekker uit de buurt van chemische stoffen, zoals pesticiden en geurbestrijdingsmiddelen.
- Plaats het apparaat op de vloer. Het apparaat moet op een stabiel oppervlak worden geplaatst.
- Gebruik het apparaat niet buiten of in natte omgevingen, zoals badkamers, wasruimten of zwembadruimten.

Aan de slag

Stap 1

Sluit de voedingskabel aan op een stopcontact.

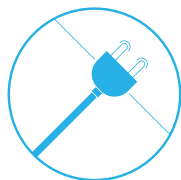

Stap 2

Druk op de knop om de luchtreiniger in te schakelen en de ventilatorsnelheid aan te passen.

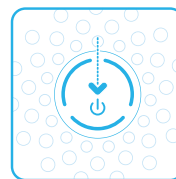

Aan/uit en de ventilatorsnelheidsregeling

Beschikbare instellingen: Automatisch, Nacht, Dagelijks, Boost en Uit.

De indicatorlampjes op de tiptoets geven de geselecteerde ventilatorsnelheid aan. De lampjes worden 5 seconden na het indrukken van de tiptoets automatisch volledig gedimd. Dit geeft aan dat de modus voor het regelen van de ventilatorsnelheid is gedeactiveerd. Druk één keer op de tiptoets om Aan/uit en de ventilatorsnelheidsregeling opnieuw te activeren. De lampjes lichten op en u kunt de ventilatorsnelheid opnieuw regelen.

Autostart

De functie Autostart start de luchtreiniger automatisch opnieuw op op de als laatste ingestelde snelheid als de eenheid losgekoppeld is geweest, als deze wordt gebruikt met een timer voor de voedingschakelaar of nadat er een stroomstoring is geweest.

Automatische modus

In de Automatische modus regelt de luchtreiniger automatisch de luchtstroom op basis van informatie van de sensor over de luchtkwaliteit.

Aan/Automatisch



Druk één keer om het apparaat in te schakelen en dit in te stellen op de modus Automatisch.

Nachtmodus



Druk twee keer om het apparaat in te stellen op de nachtmodus (lage ventilatorsnelheid). Alle lampjes op het apparaat dimmen na 5 seconden.

Dagelijkse modus



Druk drie keer op de tiptoets om het apparaat in te stellen op de dagelijkse modus (gemiddelde ventilatorsnelheid).

Boost-modus



Druk vier keer op de tiptoets om het apparaat in te stellen op de Boost modus (hoge ventilatorsnelheid).

Uit



Druk vijf keer op de tiptoets om het apparaat uit te schakelen.

Informatie over de luchtkwaliteit

De luchtkwaliteitsniveaus voor fijnstof (PM) worden aangegeven met behulp van een kleurschaal op de indicator voor de luchtkwaliteit. De indicator voor de luchtkwaliteit is volledig gedimd in de Nachtmodus.

PM 2,5, fijnstof, deeltjes met een diameter van maximaal 2,5 micrometer.

Luchtkwaliteitsniveau (PM 2,5)

	Verontreinigd
	Matig
	Goed

Filters

De luchtreiniger wordt geleverd met een stoffen voorfilter en een hoofdfilter. De filters zuiveren zowel deeltjes als gassen uit de lucht. Voor optimale prestaties moet u het voorfilter regelmatig reinigen en moet u het hoofdfilter vervangen wanneer de luchtreiniger aangeeft dat het filter moet worden vervangen.

Gebruik de Blueair-app of ga naar www.blueair.com als u het juiste hoofdfilter voor uw luchtreiniger wilt zoeken. Het modelnummer van uw luchtreiniger wordt vermeld op het classificatielabel op de luchtreiniger.

Opmerking: Het gebruik van een stoffen voorfilter is optioneel.

Belangrijk! Schakel het apparaat altijd uit en koppel het apparaat los van de voeding voordat u filters vervangt en voordat u het apparaat reinigt of onderhoudsprocedures uitvoert.

Abonnementsprogramma voor Blueair-filters

Gebruik de Blueair-app of ga naar www.blueair.com om u te registreren voor het abonnementsprogramma voor Blueair-filters. (Dit programma is niet overal beschikbaar)

Toetsbedieningsfuncties

Filter vervangen

Wanneer het indicatorlampje rood wordt (na 6 maanden gebruik), moet u het hoofdfilter vervangen.



Indicator filtervervang

Druk 7 seconden op de toets om de indicator voor filtervervang opnieuw in te stellen.

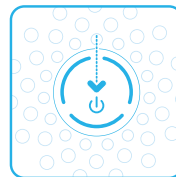

Het voorfilter reinigen en vervangen

Reinig het voorfilter regelmatig voor optimale prestaties. Stofzuig de buitenzijde van het stoffen voorfilter. Bevestig hiertoe een zachte borstel op de stofzuiger om stof te verwijderen. Als het voorfilter een diepere reiniging vereist, was het dan in de wasmachine, volgens de instructies op het label van het voorfilter.

Belangrijk! Druk de klittenbandstroken op het voorfilter samen voordat u dit in een wasmachine wast.

Stap 1

Schakel het apparaat uit en haal de stekker uit het stopcontact.

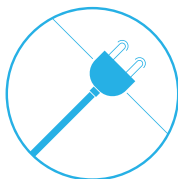

Stap 3

Verwijder de bovenste gedeelte van het apparaat.

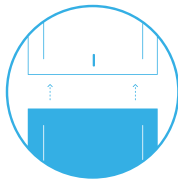

Stap 5

Was het voorfilter in de wasmachine, in overeenstemming met de instructies op het label van het voorfilter.

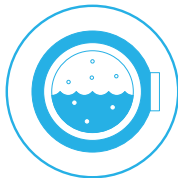

Stap 7

Plaats het bovenste gedeelte terug op het apparaat en druk totdat u een klik hoort.

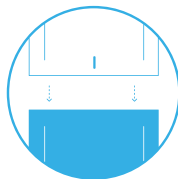

Stap 2

Druk de knoppen aan beide zijden van het apparaat tegelijkertijd zachtjes in.

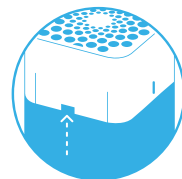

Stap 4

Open het voorfilterpaneel en verwijder het voorfilter.

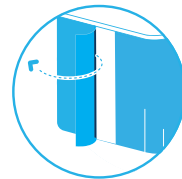

Stap 6

Plaats het voorfilter terug in het apparaat. Pas het voorfilter en het paneel zo aan dat het netsnoer aan de achterzijde is verborgen.

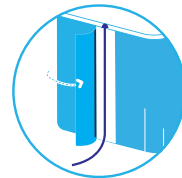

Stap 8

Sluit het apparaat aan.

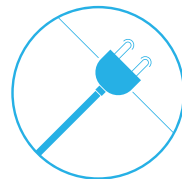

Het hoofdfilter vervangen

Reinig bij het vervangen van het filter met een stofzuiger al het eventuele stof dat zich in het apparaat heeft opgehoopt.

Belangrijk! Gebruik alleen originele Blueair-filters die geschikt zijn voor het model om de juiste werking en prestaties van de luchtreiniger te waarborgen en om in aanmerking te komen voor volledige garantiedekking.

Stap 1

Wanneer het indicatorlampje rood brandt, is het tijd om het hoofdfilter te vervangen.



Stap 2

Schakel het apparaat uit en haal de stekker uit het stopcontact.

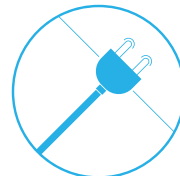

Stap 3

Druk de knoppen aan beide zijden van het apparaat tegelijkertijd zachtjes in.

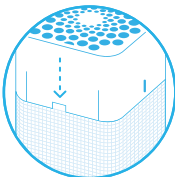

Stap 4

Verwijder de bovenste gedeelte van het apparaat.

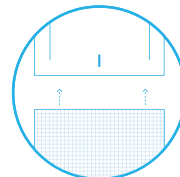

Stap 5

Verwijder het oude hoofdfilter uit het apparaat. Vouw het nieuwe hoofdfilter open en duw het in het apparaat.

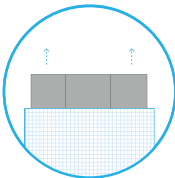

Stap 6

Plaats het bovenste gedeelte op het onderste gedeelte van het apparaat. Druk het bovenste gedeelte stevig op het metalen filterframe totdat u een klik hoort.

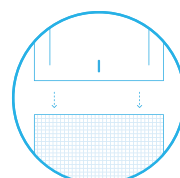

Stap 7

Sluit het apparaat aan.

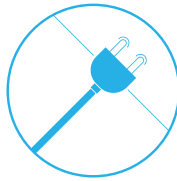

Stap 8

Druk gedurende 7 seconden op de tiptoets om de timer voor filtervervangings opnieuw in te stellen.

U stelt op deze manier op de luchtreiniger in dat u het filter hebt vervangen. Het indicatorlampje knippert gedurende 4 seconden en verandert vervolgens van rood naar wit.



Onderhoud

Algemeen

- Koppel de luchtreiniger voorafgaand aan onderhoud los van de voeding.
- Zorg ervoor dat er geen vreemde voorwerpen in de luchtinlaten of luchtuitlaten kunnen binnendringen. Als dat wel gebeurt, kan dit een elektrische schok veroorzaken of de luchtreiniger beschadigen.
- Reinig nooit met benzine, chemische oplosmiddelen of bijtende materialen omdat deze stoffen de luchtreiniger kunnen beschadigen.
- Zorg ervoor dat de luchtreiniger volledig droog is voordat u deze aansluit op de stroom.
- Het hoofdfilter mag niet worden gewassen. Het hoofdfilter is niet wasbaar of herbruikbaar.

Reiniging

- Was het voorfilter in overeenstemming met de instructies op het label van het voorfilter of stofzuig het voorfilter terwijl er een zachte borstel op de stofzuiger is aangebracht.
- Veeg de buitenkant van het apparaat af met een zachte, schone, licht vochtige doek.
- Reinig de voedingskabel en stekker en controleer deze op slijtage of beschadigingen.
- Reinig de sensor wanneer u het hoofdfilter vervangt.

De sensor voor de luchtkwaliteit reinigen

De inlaat van de sensor voor de luchtkwaliteit bevindt zich aan de achterkant van de luchtreiniger.

Belangrijk! Reinig de binnenzijde van de sensorinlaat niet met uw vingers of met niet-aanbevolen voorwerpen.

Stap 1

Schakel het apparaat uit en haal de stekker uit het stopcontact.

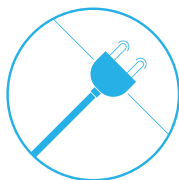

Stap 2

Druk de knoppen aan beide zijden van het apparaat tegelijkertijd zachtjes in.

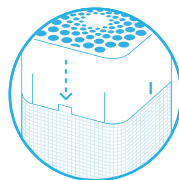

Stap 3

Verwijder de bovenste gedeelte van het apparaat.

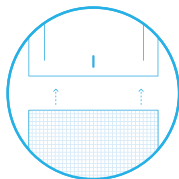

Stap 4

Druk op de knop aan de binnenkant van het apparaat om het deksel dat de sensor afdekt te openen en deze te verwijderen.

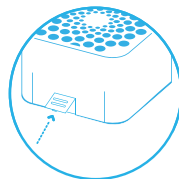

Stap 5

Reinig de sensor voorzichtig met behulp van een wattenstaafje in een ronddraaiende beweging en bevestig het sensordeksel.



Stap 6

Plaats het bovenste gedeelte op het onderste gedeelte van het apparaat. Druk het bovenste gedeelte stevig op het metalen filterframe totdat u een klik hoort.

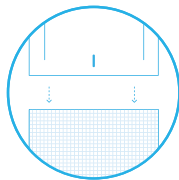

Stap 7

Sluit het apparaat aan.

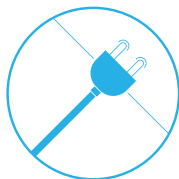

Weggoeien en recycling

Deze luchtreiniger moet worden verwijderd of gerecycled als elektrisch afval en het filter kan als plastic worden gerecycled. Als u vragen heeft over het weggooien en recyclen van deze luchtreiniger, kunt u contact opnemen met uw plaatselijke recycle-instantie of met uw Blueair-dealer en vragen naar de juiste recyclingsmethode.



Het symbool van de afvalbak met het kruis op het apparaat of op de verpakking betekent dat het product aan het einde van de gebruiksduur gescheiden van gewoon huishoudelijk afval moet worden weggegooid.

Hulp en ondersteuning

Ga naar www.blueair.com of neem contact op met uw lokale Blueair-detailhandelaar als u vragen heeft over uw product.

Ga naar www.blueair.com/customer-support om contact op te nemen met Blueair voor persoonlijk afgestemde ondersteuning.

Garantie-informatie

De beperkte garantie van Blueair is alleen van toepassing als de luchtreiniger is geïnstalleerd, gebruikt en onderhouden in overeenstemming met de instructies in deze handleiding.

Ga naar www.blueair.com/warranty voor de garantievoorwaarden.

Garantie en retourzendingen

Als u de luchtreiniger bij een van onze erkende detailhandelaren hebt gekocht, kunt u contact opnemen met dezelfde detailhandelaar als u hulp nodig hebt.

Specificaties

Blue 3610

Ingangsvermogen, frequentie	100-240VAC, 50/60Hz
Stroomverbruik/ nominaal ingangsvermogen	4-38 W
Geluidsniveau (min/max) ¹	23-56 dB(A)
Aanbevolen grootte van de ruimte ²	51 m ²
CADR - rook ²	600 m ³ /h
CADR - stof ²	590 m ³ /h
CADR - pollen ²	650 m ³ /h

¹ Geluidsdruk in overeenstemming met GB/T18801 en GB4214.1

² In overeenstemming met ANSI/AHAM AC-1-2019 Getest zonder voorfilter.

Prosimy o uważne przeczytanie tego podręcznika użytkownika i zachowanie go.
Najnowszą wersję podręcznika użytkownika można znaleźć na stronie www.blueair.com

Uwaga: Modele mogą się różnić w zależności od kraju.

Nazwa produktu:	Numer modelu:
Blue 3610	3631101000

Spis treści

Blue 3610	100
Informacje dotyczące bezpieczeństwa	102
Pierwsze kroki	104
Filtry	107
Obsługa i konserwacja	111
Utylizacja i recykling	113
Pomoc i wsparcie	113
Informacje na temat gwarancji	113
Cechy	114

Blue 3610

Oczyszczacz wyposażony jest w filtr wstępny i filtr główny HEPASilent™ do oczyszczania powietrza. Posiada funkcje sterowania i wbudowany czujnik.

Główne elementy oczyszczacza powietrza to silnik, wentylator i filtry. Oczyszczacz powietrza usuwa zanieczyszczenia z powietrza w pomieszczeniu, poprawiając jakość powietrza wewnętrznego.

Ustawienia oczyszczacza powietrza można zmienić w dowolnym momencie za pomocą umieszczonego na nim panelu sterowania.

Zalecenia umożliwiające osiągnięcie najlepszej wydajności

- Oczyszczacza powietrza należy używać w pomieszczeniu, którego wielkość nie przekracza zalecanej powierzchni pomieszczenia.
- Oczyszczacz należy umieścić w miejscu zapewniającym swobodną cyrkulację powietrza wokół, jak i niezakłócony przepływ do i z urządzenia.
- Nie umieszczać oczyszczacza powietrza w odległości mniejszej niż 10 cm od innego obiektu.
- Podczas pracy oczyszczacza drzwi i okna w pomieszczeniu powinny być zamknięte.
- Używać tylko oryginalnych filtrów Blueair.
- Filtr główny należy wymienić, gdy na panelu sterowania pojawi się wskaźnik wymiany filtra.
- Postępować zgodnie z instrukcjami konserwacji zawartymi w niniejszym podręczniku użytkownika.

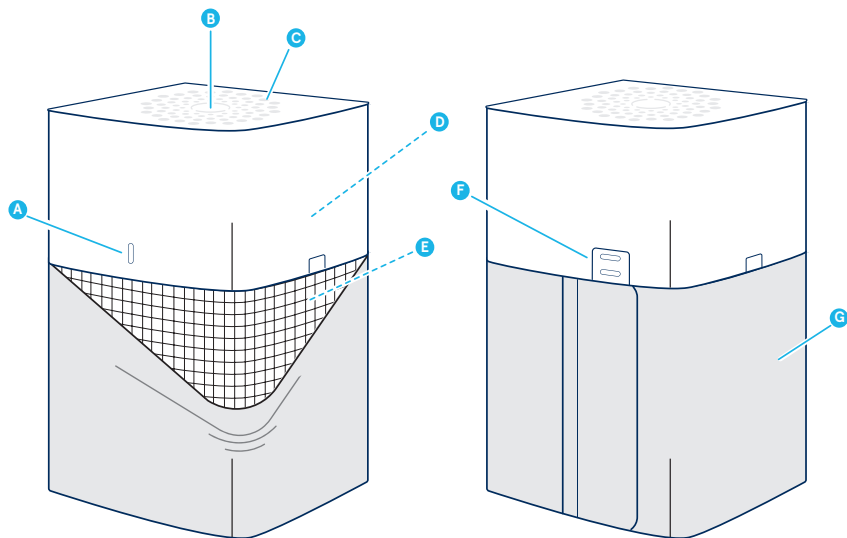

A Wskaźnik jakości powietrza

B Przycisk dotykowy

C Wylot powietrza

D Wentylator i silnik

E Filtr główny

F Czujnik jakości powietrza

G Filtr wstępny

H Przewód zasilający (niewidoczny na ilustracji)

I Podręcznik użytkownika (niewidoczny na ilustracji)

Informacje dotyczące bezpieczeństwa

Oczyszczacz powietrza Blue 3610 to urządzenie elektryczne przeznaczone wyłącznie do użytku w pomieszczeniach.

Należy podjąć niezbędne środki ostrożności, aby ograniczyć ryzyko pożaru, porażenia prądem elektrycznym lub obrażeń.

- Urządzenie mogą obsługiwać dzieci od lat 8 oraz osoby o ograniczonych zdolnościach fizycznych, umysłowych lub nieposiadające wystarczającej wiedzy na temat użytkowania produktu, o ile są nadzorowane lub zostaną odpowiednio poinstruowane na temat korzystania z urządzenia i rozumieją związane z tym zagrożenia.
- Dzieci nie mogą bawić się urządzeniem.
- Czyszczenie i konserwacja przez użytkownika nie mogą być wykonywane przez dzieci bez nadzoru.
- Przed konserwacją urządzenie należy odłączyć od zasilania.
- Nie należy samodzielnie otwierać ani naprawiać urządzenia. Naprawy muszą być wykonywane przez producenta, przedstawiciela serwisu lub inny wykwalifikowany personel wyłącznie z użyciem oryginalnych części zamiennych Blueair.
- Upewnić się, że przewód zasilający i wtyczka zasilająca nie są narażone na uszkodzenie. Aby uniknąć zagrożenia, uszkodzony przewód zasilający musi zostać wymieniony przez producenta, serwisanta lub inną osobę o odpowiednich kwalifikacjach.
- Jeśli urządzenie jest uszkodzone lub działa nieprawidłowo, należy je wyłączyć, odłączyć od zasilania i skontaktować się z firmą Blueair.
- Wtyczka zasilająca powinna dobrze pasować do gniazdka sieciowego.
- Odłączając urządzenie od źródła zasilania, należy pociągnąć za wtyczkę, nie za przewód zasilający.

- Użyć przewodu zasilającego dostarczonego z oczyszczaczem powietrza Blueair do podłączenia urządzenia bezpośrednio do odpowiedniego gniazdka elektrycznego.
- Nie używać przedłużacza ani listwy zasilającej. Zapoznać się z etykietą znajdującą się na urządzeniu.
- Nie wolno w żaden sposób modyfikować wtyczki zasilającej. Jeśli wtyczka nie pasuje do gniazdka, należy skontaktować się z wykwalifikowanym pracownikiem, który zainstaluje odpowiednie gniazdko.
- Nie używać dołączonego przewodu zasilającego do żadnego innego urządzenia.
- Nie dopuszczać do tego, aby jakikolwiek przedmiot zablokował wlot lub wylot powietrza, ponieważ może to spowodować porażenie prądem elektrycznym lub uszkodzenie urządzenia.
- Nie umieszczać żadnych przedmiotów na urządzeniu lub zaraz obok niego.
- Nie siadać, stawać, wspinać się lub zwieszać z urządzenia.
- Urządzenie i przewód zasilający muszą znajdować się w bezpiecznej odległości od podgrzewanych powierzchni i otwartego ognia.
- Chronić urządzenie i wtyczkę przed wilgocią i innymi płynami.
- Chronić urządzenie i wtyczkę przed działaniem substancji chemicznych, takich jak pestycydy i dezodoranty.
- Umieścić urządzenie na podłodze. Urządzenie musi być ustawione na stabilnej powierzchni.
- Nie używać urządzenia na zewnątrz ani w wilgotnych środowiskach, takich jak łazienki, pralnie lub baseny.

Pierwsze kroki

Krok 1

Podłącz kabel zasilający do gniazdka ściennego.

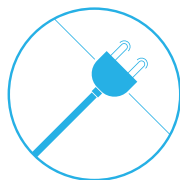

Krok 2

Naciśnij przycisk, aby włączyć oczyszczacz powietrza i wyregulować tryb prędkości wentylatora.

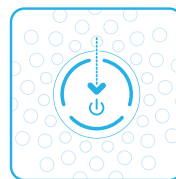

Włączanie/wyłączanie i sterowanie prędkością wentylatora

Dość dostępne ustawienia: tryb automatyczny, tryb nocny, tryb codzienny, tryb doładowania i wyłączony.

Diody wskaźnika na przycisku dotykowym sygnalizują ustawioną prędkość wentylatora. Diod automatycznie gasną po upływie 5 sekund od naciśnięcia przycisku dotykowego, wskazując wyłączony tryb sterowania prędkością wentylatora. Nacisnąć przycisk jeden raz, aby uaktywnić kontrolę prędkości wentylatora. Diody zaświecą się i będzie można ponownie dostosować prędkość wentylatora.

Automatyczne uruchamianie

Funkcja automatycznego uruchamiania włącza oczyszczacz powietrza z wcześniej ustawioną prędkością, jeśli został on odłączony, był używany z timerem lub w przypadku awarii zasilania.

Tryb automatyczny

W trybie automatycznym oczyszczacz powietrza automatycznie steruje przepływem powietrza na podstawie informacji o jakości powietrza z czujnika.

Tryb Wł./Automatyczny

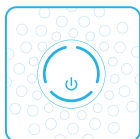

Naciśnij raz, aby włączyć urządzenie i ustawić je w trybie automatycznym.

Tryb nocny



Naciśnij dwukrotnie, aby ustawić tryb nocny (niska prędkość wentylatora).
Wszystkie diody na urządzeniu przygasną po 5 sekundach.

Tryb codzienny



Naciśnij trzy razy, aby ustawić tryb codzienny
(średnia prędkość wentylatora).

Tryb doładowania



Naciśnij cztery razy, aby ustawić tryb doładowania
(wysoka prędkość wentylatora).

Wyłączony





Naciśnij pięć razy, aby wyłączyć urządzenie.

Informacje dotyczące jakości powietrza

Poziom cząstek stałych w powietrzu (PM) jest podany przy użyciu skali kolorów na wskaźniku jakości powietrza. W trybie nocnym wskaźnik jakości powietrza jest wygaszony.

PM 2,5, cząstki stałe, cząstki o średnicy 2,5 mikrometra lub mniejszej.

Poziom jakości powietrza (PM 2,5)

	Zanieczyszczone
	Umiarkowany
	Dobry

Filtry

Oczyszczacz powietrza jest dostarczany z filtrem wstępnym z tkaniny i filtrem głównym. Filtry oczyszczają powietrze zarówno z cząstek, jak i gazów. Aby uzyskać najlepszą wydajność, regularnie czyść filtr wstępny i wymieniaj filtr główny, gdy oczyszczacz powietrza wskazuje taką konieczność.

Aby znaleźć odpowiedni filtr główny do oczyszczacza powietrza, skorzystaj z aplikacji Blueair lub odwiedź www.blueair.com. Numer modelu oczyszczacza powietrza można znaleźć na jego etykiecie znamionowej.

Uwaga: Tkaninowy filtr wstępny jest opcjonalny.

Ważne! Przed wymianą filtrów, czyszczeniem lub przeprowadzeniem czynności konserwacyjnych należy zawsze wyłączyć urządzenie i odłączyć je od zasilania.

Program subskrypcji filtrów Blueair

Skorzystaj z aplikacji Blueair lub odwiedź www.blueair.com, aby zarejestrować się w programie subskrypcji filtrów Blueair. (Dostępny w wybranych krajach)

Funkcje sterowania za pomocą przycisków

Wymiana filtra

Gdy wskaźnik zmieni kolor na czerwony (po 6 miesiącach pracy), wymień filtr główny.

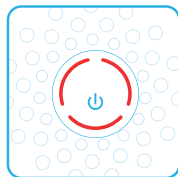

Wskaźnik wymiany filtra

Naciśnij i przytrzymaj przycisk przez 7 sekund, aby zresetować wskaźnik wymiany filtra.

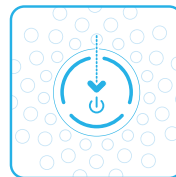

Czyszczenie i wymiana filtra wstępnego

Aby uzyskać najlepszą wydajność, regularnie czyść filtr wstępny. Aby usunąć kurz, odkurz zewnętrzną część tkaninowego filtra wstępnego miękką szczotką. Jeśli filtr wstępny wymaga dokładniejszego czyszczenia, upierz go w pralce zgodnie z instrukcjami na etykiecie.

Uwaga! Przed praniem w pralce zapnij rzepy pasków filtra wstępnego.

Krok 1

Wyłącz urządzenie i odłącz je od zasilania.

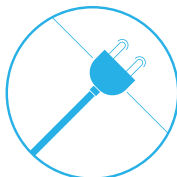

Krok 2

Delikatnie i jednocześnie naciśnij przyciski po obu stronach urządzenia.

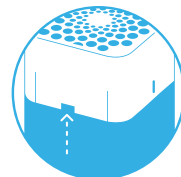

Krok 3

Zdejmij górną część urządzenia.

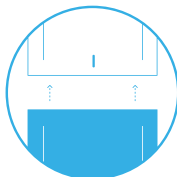

Krok 4

Otwórz panel filtra wstępnego i wyjmij filtr wstępny.

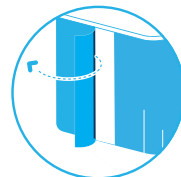

Krok 5

Upierz filtr wstępny w pralce zgodnie z instrukcjami na etykiecie filtra wstępnego.

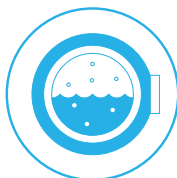

Krok 6

Umieść filtr wstępny z powrotem w urządzeniu. Dopasuj filtr wstępny i panel tak, aby ukryć przewód zasilający z tyłu.

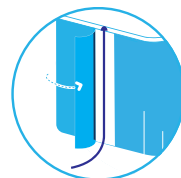

Krok 7

Zamontuj z powrotem górną część urządzenia i dociskaj, aż usłyszysz kliknięcie.

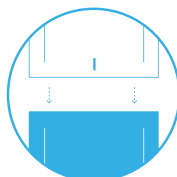

Krok 8

Podłącz urządzenie do zasilania.

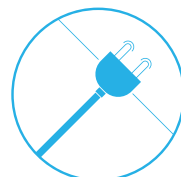

Wymiana filtra głównego

Podczas wymiany filtra należy usunąć kurz, który mógł zgromadzić się wewnątrz urządzenia.

Ważne! Używaj tylko oryginalnych filtrów Blueair przeznaczonych do tego modelu, aby zapewnić prawidłowe działanie i wydajność oczyszczacza powietrza oraz ciągłość gwarancji.

Krok 1

Gdy wskaźnik świeci na czerwono, nadszedł czas, aby wymienić filtr główny.



Krok 2

Wyłącz urządzenie i odłącz je od zasilania.

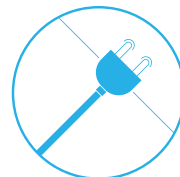

Krok 3

Delikatnie i jednocześnie naciśnij przyciski po obu stronach urządzenia.

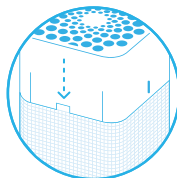

Krok 4

Zdejmij górną część urządzenia.

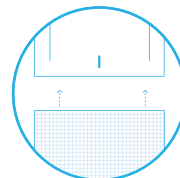

Krok 5

Wyjmij stary filtr główny z urządzenia.
Rozłóż nowy filtr główny i włóż do urządzenia.

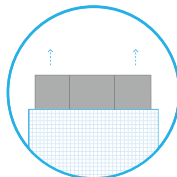

Krok 6

Umieść górną część na dolnej części urządzenia. Mocno dociskaj górną część do metalowej ramy filtra, aż usłyszysz kliknięcie.

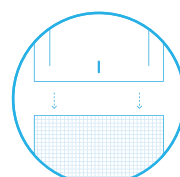

Krok 7

Podłącz urządzenie do zasilania.

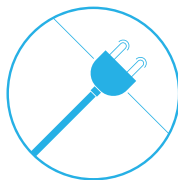

Krok 8

Naciśnij i przytrzymaj przycisk dotykowy przez 7 sekund, aby zresetować timer wymiany filtra. Dzięki temu oczyszczacz powietrza odnotuje, że filtr został wymieniony. Wskaźnik miga przez 4 sekundy, a następnie zmienia kolor z czerwonego na biały.

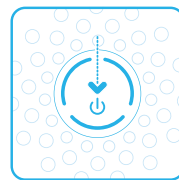

Obsługa i konserwacja

Informacje ogólne

- Przed konserwacją oczyszczacz powietrza należy odłączyć od źródła zasilania.
- Nie dopuścić do przedostania się ciał obcych do wlotów lub wylotów powietrza. Mogłoby to doprowadzić do porażenia prądem lub uszkodzenia oczyszczacza powietrza.
- Nie czyścić benzyną, rozpuszczalnikami chemicznymi ani substancjami żrącymi, ponieważ mogą one uszkodzić oczyszczacz.
- Przed podłączeniem do zasilania upewnić się, że oczyszczacz powietrza jest całkowicie suchy.
- Nie prac filtra głównego. Filtra głównego nie można prac ani wykorzystywać ponownie.

Czyszczenie

- Uprać filtr wstępny zgodnie z instrukcjami na etykiecie filtra wstępnego lub odkurzyć filtr wstępny miękką szczotką.
- Przetrzeć zewnętrzną część oczyszczacza powietrza miękką, czystą, wilgotną ściereczką.
- Oczyszczyć przewód zasilający i wtyczkę, sprawdzając, czy nie są zużyte lub uszkodzone.
- Wyczyścić czujnik podczas wymiany filtra głównego.

Czyszczenie czujnika jakości powietrza

Wlot czujnika jakości powietrza znajduje się z tyłu oczyszczacza powietrza.

Ważne! Nie czyścić wnętrza czujnika jakości powietrza palcami ani niezalecanymi przedmiotami.

Krok 1

Wyłącz urządzenie i odłącz je od zasilania.

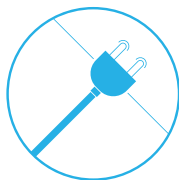

Krok 2

Delikatnie i jednocześnie naciśnij przyciski po obu stronach urządzenia.

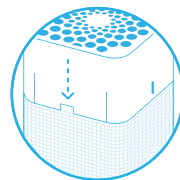

Krok 3

Zdejmij górną część urządzenia.

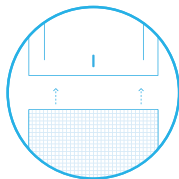

Krok 4

Naciśnij przycisk po wewnętrznej stronie urządzenia, aby otworzyć pokrywę zakrywającą czujnik i zdjąć pokrywę.

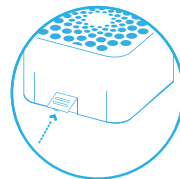

Krok 5

Delikatnie wyczyść czujnik wacikiem, wykonując okrężne ruchy, i załóż pokrywę czujnika.



Krok 6

Umieść górną część na dolnej części urządzenia. Mocno dociskaj górną część do metalowej ramy filtra, aż usłyszysz kliknięcie.

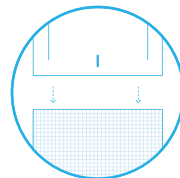

Krok 7

Podłącz urządzenie do zasilania.

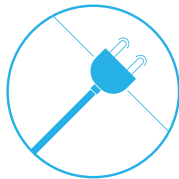

Utylizacja i recykling

Oczyszczacz powietrza powinien zostać zutylizowany lub poddany recyklingowi jako odpad elektroniczny, a filtr jako tworzywo sztuczne. W przypadku pytań dotyczących utylizacji i recyklingu oczyszczacza powietrza skontaktuj się z lokalnym centrum recyklingu lub sprzedawcą Blueair i zapytaj o właściwą metodę recyklingu.



Przekreślony symbol pojemnika na odpady na urządzeniu lub na jego opakowaniu oznacza, że po zakończeniu okresu użytkowania produkt nie może zostać wyrzucony z odpadami komunalnymi.

Pomoc i wsparcie

Jeśli masz pytania dotyczące produktu, odwiedź stronę www.blueair.com lub skontaktuj się z lokalnym sprzedawcą Blueair.

Aby skontaktować się z firmą Blueair w celu uzyskania spersonalizowanego wsparcia, odwiedź stronę www.blueair.com/customer-support

Informacje na temat gwarancji

Ograniczona gwarancja Blueair obowiązuje tylko wtedy, gdy oczyszczacz powietrza jest montowany, używany i konserwowany zgodnie z instrukcjami zawartymi w tym podręczniku użytkownika.

Warunki gwarancji można znaleźć na stronie www.blueair.com/warranty

Gwarancja i zwroty

Jeśli zakupiłeś oczyszczacz powietrza u jednego z naszych autoryzowanych sprzedawców, skontaktuj się z tym samym sklepem, aby poprosić o pomoc.

Cechy

Blue 3610

Moc wejściowa, częstotliwość	100-240VAC, 50/60Hz
Pobór mocy/ Znamionowa moc wejściowa	4 - 38 W
Poziom hałasu (min/maks.) ¹	23 - 56 dB(A)
Zalecana powierzchnia pomieszczenia ²	51 m ²
CADR, dym ²	600 m ³ /h
CADR, kurz ²	590 m ³ /h
CADR, pyłki ²	650 m ³ /h

¹ Ciśnienie akustyczne zgodnie z GB/T18801 i GB4214.1

² Zgodnie z ANSI/AHAM AC-1-2019. Test bez filtra wstępnego.

Pažljivo pročitajte ovo korisničko uputstvo i sačuvajte ga za buduću upotrebu.
Najnovija verzija ovog korisničkog uputstva je dostupna na veb-adresi www.blueair.com

Napomena: Možda postoje lokalne verzije ovih modela.

Naziv proizvoda:	Broj modela:
Blue 3610	3631101000

Sadržaj

Blue 3610	116
Informacije o bezbednosti	118
Prvi koraci	120
Filteri	123
Nega i održavanje	127
Odlaganje i recikliranje	129
Pomoć i podrška	129
Informacije o garanciji	129
Specifikacije	130

Blue 3610

Prečistač vazduha je opremljen predfilterom i HEPASilent™ glavnim filterom za prečišćavanje vazduha. Posедуje upravljačke funkcije i ugrađeni senzor.

Glavne komponente prečistača vazduha su motor, ventilator i filteri. Prečistač vazduha uklanja nečistoće iz vazduha u prostoriji zarad unapređenja kvaliteta vazduha u zatvorenom prostoru. Putem komandne table možete u bilo kom trenutku da izmenite podešavanja prečistača.

Preporuke za najbolje rezultate u radu

- Koristite prečistač vazduha u prostoriji čija površina ne premašuje preporučenu površinu prostorije.
- Postavite prečistač vazduha na mesto gde vazduh može nesmetano da ulazi i izlazi iz prečistača vazduha, kao i da kruži oko njega.
- Nemojte da postavljate prečistač vazduha u neposrednoj blizini drugih predmeta na razdaljini manjoj od 10 cm.
- U prostoriji u kojoj radi prečistač vazduha držite vrata i prozore zatvorenim.
- Koristite isključivo originalne Blueair filtere.
- Zamenite glavni filter kada se na komandnoj tabli prikaže indikator za zamenu filtera.
- Pratite uputstva o održavanju uređaja iz ovog priručnika.

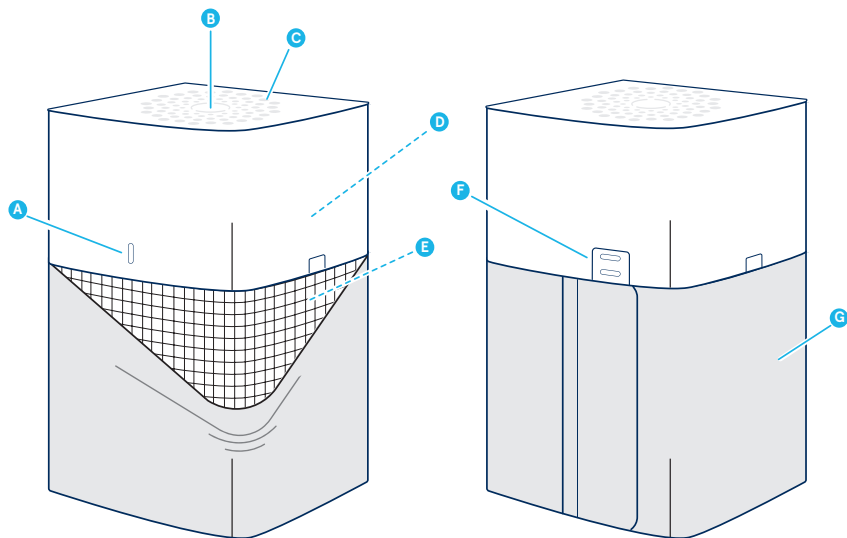

A Indikator kvaliteta vazduha

B Taster osetljiv na dodir

C Izlazi za vazduh

D Ventilator i motor

E Glavni filter

F Senzor za kvalitet vazduha

G Prefilter

H Kabel za napajanje (nije prikazan na ilustraciji)

I Korisničko uputstvo (nije prikazano na ilustraciji)

Informacije o bezbednosti

Blue 3610 prečistač vazduha je električni uređaj koji je isključivo namenjen korišćenju u zatvorenom prostoru. Preduzmite sve neophodne mere opreza kako biste umanjili rizik od požara, strujnog udara ili telesne povrede.

- Ovaj uređaj mogu da koriste deca od 8 godina i starija, kao i osobe sa smanjenim fizičkim, senzornim ili mentalnim sposobnostima ili nedostatkom iskustva i znanja kada su pod nadzorom ili su im data uputstva u vezi sa korišćenjem uređaja na bezbedan način i kada razumeju opasnosti u vezi sa radom uređaja.
- Deca ne smeju da se igraju uređajem.
- Čišćenje i korisničko održavanje uređaja ne smeju da obavljaju deca bez nadzora.
- Uvek iskopčajte uređaj sa napajanja pre održavanja.
- Nemojte da pokušavate da samostalno otvorite ili popravljate uređaj. Popravku uređaja sme da obavlja isključivo proizvođač, ovlašćeni serviser ili slično stručno osoblje uz isključivo korišćenje originalnih Blueair rezervnih delova.
- Pobrinite se da se kabl za napajanje i utikač ne oštete. Oštećeni kabl mora da zameni proizvođač, ovlašćeni serviser ili slično stručno osoblje kako bi se izbegle potencijalne opasnosti.
- Ukoliko je uređaj oštećen ili je u kvaru, isključite ga, iskopčajte ga sa napajanja i obratite se kompaniji Blueair.
- Utikač mora čvrsto da bude ukopčan u utičnicu.
- Prilikom iskopčavanja uređaja sa napajanja nemojte da povlačite kabl za napajanje već povucite utikač.

- Koristite kabl za napajanje isporučen uz Blueair prečistač vazduha da biste uređaj ukopčali direktno i bezbedno u odgovarajuću električnu utičnicu.
- Nemojte da koristite produžni kabl ili kabl sa više utičnica. Pročitajte nalepnicu sa nominalnim vrednostima na uređaju.
- Nemojte da na bilo koji način prepravljate utikač. Ukoliko utikač ne naleže u utičnicu, obratite se stručnom osoblju zarad ugradnje adekvatne utičnice.
- Isporučeni kabl za napajanje koristite samo uz ovaj uređaj.
- Sprečite da bilo koji drugi predmeti prodru ili začepu ulaze i izlaze za vazduh na prečistaču vazduha zbog toga što tako može doći do strujnog udara ili oštećenja uređaja.
- Nemojte da postavljate predmete na uređaj ili da ih oslanjate o uređaj.
- Nemojte da sedite na uređaju, da se penjete ili oslanjate na njega.
- Uređaj i njegov kabl za napajanje držite podalje od izvora toplote i otvorenog plamena.
- Uređaj i njegov kabl za napajanje držite podalje od vode i drugih tečnosti.
- Uređaj i njegov kabl za napajanje držite podalje od hemikalija, kao što su pesticidi ili dezodoransi.
- Uređaj postavite na pod. Uređaj mora da se postavi na stabilnoj površini.
- Nemojte da koristite uređaj na otvorenom prostoru ili u prostorijama sa dosta vlage, kao što su kupatila, vešernice ili bazeni.

Prvi koraci

Korak 1

Ukopčajte kabl za napajanje u zidnu utičnicu.

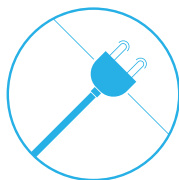

Korak 2

Pritisnite taster da biste uključili prečistač vazduha i podesili režim brzine ventilatora.

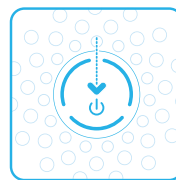

Komande za uključivanje, isključivanje i upravljanje brzinom ventilatora

Dostupna podešavanja: Automatski, noćni i dnevni režim rada, režim pojačanja i isključivanje uređaja.

Svetlosni indikatori na tasteru označavaju izabranu brzinu ventilatora. Svetlosni indikatori će automatski u potpunosti potamneti 5 sekundi nakon pritiska na taster čime se označava isključivanje režima podešavanja brzine ventilatora. Pritisnite taster jedanput da biste ponovo uključili režim podešavanja uključivanja i isključivanja uređaja i brzine ventilatora. Svetlosni indikatori će se ponovo uključiti i možete da podesite brzinu ventilatora.

Automatsko čuvanje prethodnog podešavanja

Funkcija automatskog čuvanja prethodnog podešavanja prilikom pokretanja prečistača vazduha automatski postavlja poslednje korišćenu brzinu ventilatora koja je bila podešena pre iskopčavanja uređaja, korišćenja tajmera ili nestanka električne energije.

Automatski režim

U automatskom režimu prečistač vazduha automatski upravlja protokom vazduha u zavisnosti od informacija koje prima od senzora za kvalitet vazduha.

Uključeno/auto. režim



Pritisnite jedanput da biste uključili uređaj i postavili ga u automatski režim rada.

Noćni režim



Pritisnite dvaput da biste uključili noćni režim (mala brzina ventilatora). Sva svetla na uređaju će u potpunosti potamneti nakon 5 sekundi.

Dnevni režim



Pritisnite triput da biste postavili dnevni režim (srednja brzina ventilatora).

Režim pojačanja



Pritisnite četiri puta da biste postavili režim pojačanja (visoka brzina ventilatora).

Isključeno



Pritisnite pet puta da biste isključili uređaj.

Informacije o kvalitetu vazduha

Nivo kvaliteta vazduha u odnosu na čestice (PM) u vazduhu je naznačen bojama indikatora kvaliteta vazduha. Indikator kvaliteta vazduha će u potpunosti potamneti u noćnom režimu.

PM2.5 oznaka označava čestice čiji prečnik iznosi 2,5 mikrometara ili manji.

Nivo kvaliteta vazduha (PM 2.5)

	Loš (zagađen)
	Srednji
	Dobar

Filteri

Prečistač vazduha se isporučuje uz predfilter (izrađen od tkanine) i glavni filter.

Filteri prečišćavaju vazduh i od čestica i od gasova. Redovno čistite predfilter i menjajte glavni filter kada se na prečistaču vazduha prikaže indikator za zamenu filtera kako biste ostvarili najbolji učinak u radu uređaja.

Koristite Blueair app ili posetite veb-adresu www.blueair.com da biste se informisali o odgovarajućem filteru za konkretni model prečistača vazduha. Broj modela prečistača vazduha je naveden na nalepnici sa nominalnim vrednostima na uređaju.

Napomena: Korišćenje predfiltera od tkanine je opcionalno.

Važno! Uvek isključite i iskopčajte uređaj sa napajanja pre zamene filtera, čišćenja ili održavanja uređaja.

Program pretplate za Blueair filtere

Koristite Blueair app ili posetite veb-adresu www.blueair.com da biste se prijavili za program pretplate za Blueair filtere. (Nije dostupno na svim tržištima.)

Funkcije tastera

Zamena filtera

Kada svetlosni indikator svetli crveno (nakon 6 meseci rada) neophodno je zameniti glavni filter.



Indikator za zamenu filtera

Držite taster pritisnutim u trajanju od 7 sekundi da biste poništili stanje indikatora za zamenu filtera.

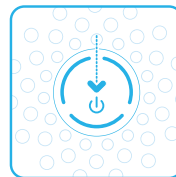

Čišćenje i zamena predfiltera

Redovno čistite predfilter da biste ostvarili najbolje rezultate u radu uređaja. Usisajte spoljašnjost predfiltera od tkanine priključkom sa mekanom četkom kako biste uklonili nataloženu prašinu. Ukoliko je neophodno temeljnije čišćenje predfiltera, operite predfilter u mašini za veš u skladu sa uputstvima sa nalepnice na predfilteru.

Važno! Spojte zajedno čičak trake pre pranja u mašini za veš.

Korak 1

Isključite uređaj i iskopčajte ga.

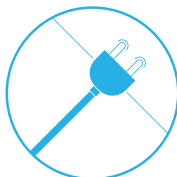

Korak 2

Istovremeno pritisnite tastere sa obe strane uređaja.

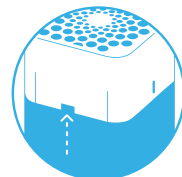

Korak 3

Uklonite gornji deo uređaja.

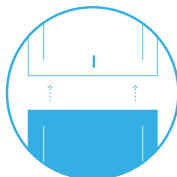

Korak 4

Otvorite odeljak predfiltera i uklonite predfilter.

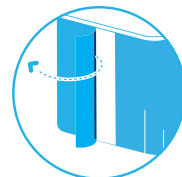

Korak 5

Operite predfilter u mašini za veš u skladu sa uputstvima sa nalepnice na predfilteru.

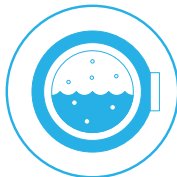

Korak 6

Ponovo postavite predfilter u uređaj. Podesite predfilter i odeljak predfiltera tako da sakrijete kabl za napajanje na stražnjem kraju uređaja.

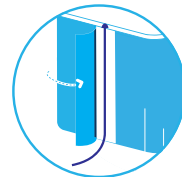

Korak 7

Ponovo postavite gornji deo na uređaj i pritisnite ga dok ne čujete klik.

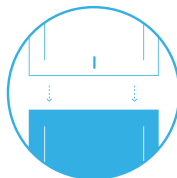

Korak 8

Ukopčajte uređaj.

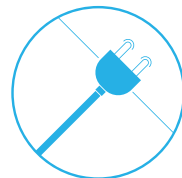

Zamena glavnog filtera

Prilikom zamene filtera usisajte prašinu koja se nataložila u unutrašnjosti uređaja.

Važno! Koristite isključivo originalne Blueair filtere koji su podesni za dati model uređaja kako biste omogućili ispravan rad i dobar učinak prečištača vazduha i kako biste osigurali validnost garancije.

Korak 1

Kada svetlosni indikator svetli crveno vreme je za zamenu glavnog filtera.



Korak 2

Isključite uređaj i iskopčajte ga.

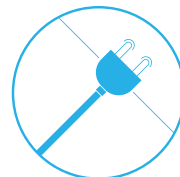

Korak 3

Istovremeno pritisnite tastere sa obe strane uređaja.

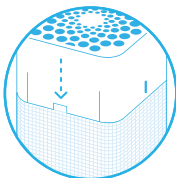

Korak 4

Uklonite gornji deo uređaja.

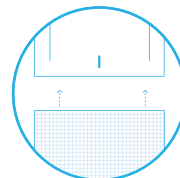

Korak 5

Izvadite stari glavni filter iz uređaja. Raspakujte novi glavni filter i postavite ga u uređaj.

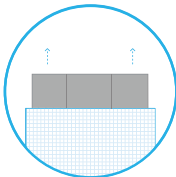

Korak 6

Ponovo postavite gornji deo uređaja na donji deo uređaja. Čvrsto pritisnite gornji deo uređaja na metalni okvir filtera dok ne čujete klik.

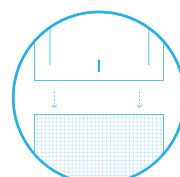

Korak 7

Ukopčajte uređaj.

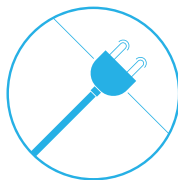

Korak 8

Držite taster pritisnutim u trajanju od 7 sekundi da biste poništili stanje indikatora za zamenu filtera.

Na ovaj način ćete postaviti podešavanje novog filtera u prečistaču vazduha.

Svetlosni indikator treperi 4 sekunde i nakon toga će promeniti boju iz crvene u belu.

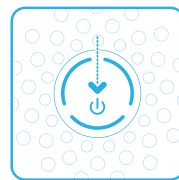

Nega i održavanje

Opšte stavke

- Pre održavanja iskopčajte prečistač vazduha sa napajanja.
- Nemojte da dozvolite da drugi predmeti prodru u ulaze i izlaze za vazduh. To može da dovede do strujnog udara ili oštećenja prečistača vazduha.
- Nikada nemojte čišćenje da obavljate benzinom, hemijskim razređivačima ili nagriznim sredstvima zbog toga što ova sredstva mogu da oštete prečistač vazduha.
- Prečistač vazduha treba u potpunosti da bude suv pre ukopčavanja na napajanje.
- Nemojte da perete glavni filter. Glavni filter ne može da se pere i ne može ponovo da se koristi.

Čišćenje

- Operite predfilter u skladu sa uputstvima na nalepnici predfiltera ili ga očistite usisivačem pomoću priključka sa mekanom četkom.
- Obrišite spoljašnjost prečistača vazduha mekanom, čistom i nakvašenom krpom.
- Očistite kabl za napajanje i proverite da li postoje tragovi habanja ili oštećenja.
- Očistite senzor prilikom zamene glavnog filtera.

Čišćenje senzora za kvalitet vazduha

Ulaz za senzor za kvalitet vazduha se nalazi na stražnjoj strani prečistača vazduha.

Važno! Nemojte prstima ili neodgovarajućom opremom da čistite unutrašnjost ulaza za senzor.

Korak 1

Isključite uređaj i iskopčajte ga.

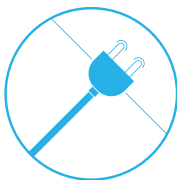

Korak 2

Istovremeno pritisnite tastere sa obe strane uređaja.

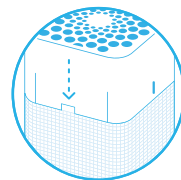

Korak 3

Uklonite gornji deo uređaja.

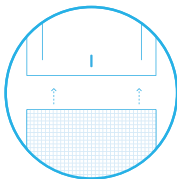

Korak 4

Pritisnite taster u unutrašnjosti jedinice da biste otvorili poklopac za senzor i uklonite poklopac.

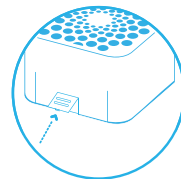

Korak 5

Koristeći kružne pokrete pažljivo očistite senzor štapićima za uši i postavite poklopac za senzor.



Korak 6

Ponovo postavite gornji deo uređaja na donji deo uređaja. Čvrsto pritisnite gornji deo uređaja na metalni okvir filtera dok ne čujete klik.

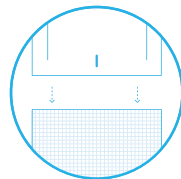

Korak 7

Ukopčajte uređaj.

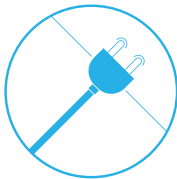

Odlaganje i recikliranje

Ovaj prečistač vazduha treba da se reciklira kao elektronski otpad, dok se filter reciklira kao plastika. Ukoliko imate bilo kakvih pitanja u vezi sa odlaganjem i recikliranjem ovog prečistača vazduha, obratite se lokalnim postrojenjima za recikliranje ili prodavcu Blueair proizvoda i informišite se o pravilnom načinu za recikliranje.



Simbol precrtane korpe za otpatke na uređaju ili njegovom pakovanju označava da se uređaj na kraju njegovog radnog veka odlaže zasebno od komunalnog otpada.

Pomoć i podrška

Ukoliko imate bilo kakvih pitanja o proizvodu, posetite veb-adresu www.blueair.com ili kontaktirajte prodavca Blueair proizvoda.

Posetite veb-adresu www.blueair.com/customer-support da biste stupili u kontakt sa korisničkom podrškom kompanije Blueair.

Informacije o garanciji

Ograničena garancija kompanije Blueair je važeća samo kada je prečistač vazduha postavljen, korišćen i održavan u skladu sa uputstvima navedenim u ovom priručniku.

Uslove garancije možete da pročitate na veb-adresi www.blueair.com/warranty

Garancija i vraćanje proizvoda

Ukoliko ste prečistač vazduha kupili kod nekog od naših ovlašćenih prodavaca, obratite se za pomoć datom prodavcu.

Specifikacije

Blue 3610

Ulazna snaga, frekvencija	100-240VAC, 50/60Hz
Potrošnja/ Nominalna ulazna snaga	(4-38)W
Buka (min/maks.) ¹	(23-56) dB(A)
Preporučena površina prostorije ²	51 m ²
CADR vrednost za dim ²	600 m ³ /h
CADR vrednost za prašinu ²	590 m ³ /h
CADR vrednost za polen ²	650 m ³ /h

¹Nivo zvučne snage u skladu sa standardima GB/T18801 i GB4214.1

²U skladu sa standardom ANSI/AHAM AC-1-2019. Testirano bez predfiltera.

Lütfen kullanım kılavuzunu dikkatli bir şekilde okuyun ve ileride başvurmak üzere saklayın.
Bu kullanım kılavuzunun son versiyonu www.blueair.com adresinde bulunabilir

Not: Bu modellerin yerel farklılıkları olabilir.

Ürün adı:	Model numarası:
Blue 3610	3631101000

İçindekiler

Blue 3610	132
Güvenlik talimatları	134
Başlayın	136
Filtreler	139
Bakım ve onarım	143
Atma ve geri dönüşüm	145
Yardım ve destek	145
Garanti bilgileri	145
Özellikler	146

Blue 3610

Hava temizleyicide havayı temizlemek için bir ön filtre ve HEPASilent™ ana filtre vardır. Kontrol işlevlerine ve yerleşik bir sensöre sahiptir.

Hava temizleyici genellikle bir motor, bir fan ve filtrelerden oluşur. Hava temizleyici kapalı alan hava kalitesini arttırmak üzere bir odadaki havadan kirletici maddeleri kaldırır.

Hava temizleyicisinin üzerindeki kontrol panelini kullanarak hava temizleyicisi ayarlarını istediğiniz zaman değiştirebilirsiniz.

En iyi performans için öneriler

- Hava temizleyicisini önerilen oda boyutunu aşmayan bir odada hava kullanın.
- Hava temizleyicisini havanın, hava temizleyicinin içinde, dışında ve çevresinde serbestçe dolaşabileceği bir yere yerleştirin.
- Hava temizleyicisini başka bir nesnenin 10cm mesafesinden daha yakınına yerleştirmeyin.
- Çalışma esnasında hava temizleyicisinin olduğu odadaki kapıları ve pencereleri kapalı tutun.
- Sadece orijinal Blueair filtreleri kullanın.
- Kontrol panelinde filtre değiştirme göstergesi belirlediğinde ana filtreyi değiştirin.
- Bu kullanım kılavuzundaki bakım yönergelerini izleyin.

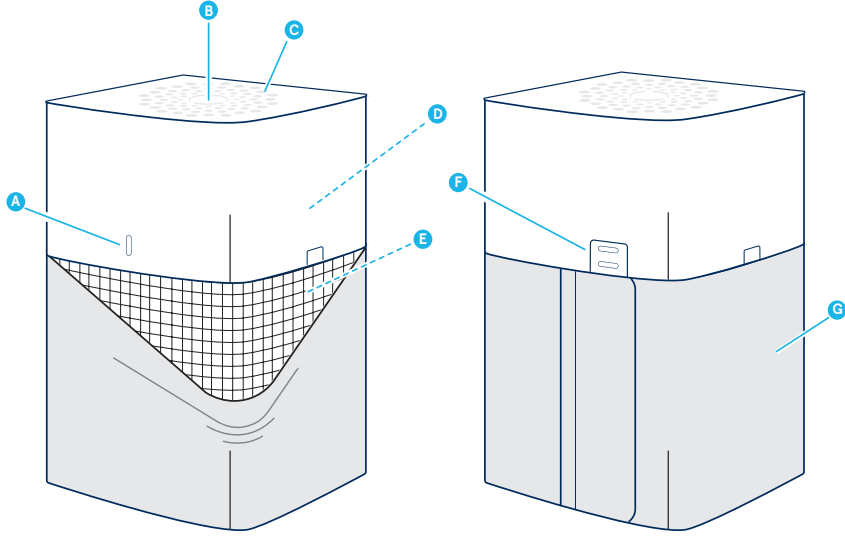

A Hava kalitesi göstergesi

B Dokunmatik düğmesi

C Hava çıkışı

D Fan ve motor

E Ana filtre

F Hava kalitesi sensörü

G Ön filtre

H Güç kablosu (resimde gösterilmiyor)

I Kullanıcı kılavuzu (resimde belirtilmiyor)

Güvenlik talimatları

Blue 3610 hava temizleyici sadece iç mekan kullanımı için tasarlanmış elektrikli bir cihazdır; yangın, elektrik çarpması veya yaralanma riskini azaltacak gerekli önlemleri almaktadır.

- Bu cihaz, 8 yaş ve üzeri çocuklar ve fiziksel, duyuşsal veya zihinsel kapasitesi düşük veya deneyim ve bilgi eksikliği olan kişiler tarafından cihazın güvenli kullanımı hakkında gözetim veya talimat verilmişse ve ilgili tehlikeleri anladılarsa kullanılabilir.
- Çocuklar cihazla oynamamalıdır.
- Cihazın temizliği ve onarımı gözetim altında olmayan çocuklar tarafından yapılmamalıdır.
- Onarımdan önce cihazı her zaman güç kaynağından çıkarın.
- Cihazı kendiniz açmaya veya onarımını yapmaya çalışmayın. Servis üretici, servis şirketi veya benzer nitelikli personel tarafından sadece orijinal Blueair yedek parçaları kullanılarak yapılmalıdır.
- Güç kablosunun ve güç fişinin zarar görme riski olmadığından emin olun. Tehlikeyi önlemek için, hasarlı bir güç kablosu her zaman üretici, servis aracı veya benzer şekilde nitelikli kişi tarafından değiştirilmelidir.
- Cihaz hasarlıysa veya arızalanırsa, kapatın, cihazı güç kaynağından çıkarın ve Blueair ile iletişime geçin.
- Güç kablosu, güç prizine sıkıca takılmalıdır.
- Cihazı fişten çekerken güç kablosunu çekmeyin, güç kablosunu çekin.

- Uygun bir elektrik prizine doğrudan ve sıkıca bağlamak için Blueair hava temizleyicinizle sağlanan güç kablosunu kullanın.
- Uzatma kablosu veya güç kablosu kullanmayın. Cihazınızın derecelendirme etiketine bakın.
- Güç fişini hiçbir şekilde değiştirmeyin. Fiş prize sığmazsa, uygun prizi kurmak için nitelikli personele başvurun.
- Dahil edilen güç kablosunu cihazdan başka hiçbir şey için kullanmayın.
- Elektrik çarpmasına veya cihaza zarar verebileceğinden, nesnelerin hava girişlerine ve hava prizine girmesine veya engellenmesine izin vermeyin.
- Cihazın üzerine veya doğrudan cihazın karşısına herhangi bir nesne yerleştirmeyin.
- Üzerine oturmayın, üstünde durmayın, cihaza tırmanmayın veya asılmayın.
- Güç kablosu da dahil olmak üzere cihazı ısıtılmış yüzeylerden ve açık ateşten güvenli bir mesafede tutun.
- Cihazı ve güç fişini su ve diğer sıvılardan uzak tutun.
- Cihazı ve güç fişini pestisitler ve deodorantlar gibi kimyasallardan uzak tutun.
- Cihazı yere yerleştirin. Cihaz sabit bir yüzeye yerleştirilmelidir.
- Cihazı açık havada veya banyo, çamaşırhane veya havuz alanları gibi ıslak ortamlarda kullanmayın.

Başlayın

1. Adım

Güç kablosunu bir duvar elektrik prizine takın.

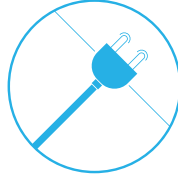

2. Adım

Hava temizleyicisini açmak ve fan hız modunu ayarlamak için düğmeye basın.



Açma/Kapama ve fan hız kontrolleri

Kullanılabilir ayarlar şunlardır: Otomatik, Gece, Günlük, Yükselt ve Kapat.

Dokunmatik düğmedeki gösterge ışıkları seçilen fan hızını gösterir. Işıklar, devre dışı bırakılmış bir fan hız kontrol modunu gösteren dokunmatik düğmeye bastıktan 5 saniye sonra otomatik olarak tamamen söner. Açma/kapama ve fan hız kontrolünü yeniden etkinleştirmek için dokunmatik düğmeye bir kez basın. Gösterge ışıkları yanar ve fan hız modunu yeniden ayarlayabilirsiniz.

Otomatik başlatma

Otomatik başlatma özelliği, fiş çekilmişse, güç anahtarı zamanlayıcısıyla kullanılmışsa veya bir güç kesintisi oluşursa, hava temizleyicisini son ayarlanmış hızda otomatik olarak yeniden başlatır.

Otomatik mod

Otomatik modda hava temizleyici, sensörden alınan hava kalitesi bilgilerine bağlı olarak hava akışını otomatik olarak kontrol eder.

Açma/Otomatik mod



Üniteyi açmak ve Otomatik moda ayarlamak için bir kez basın.

Gece modu



Gece moduna ayarlamak için iki kez basın (düşük fan hızı).
Cihazdaki tüm ışıklar 5 saniye sonra sönmüştür.

Günlük mod



Günlük moda (orta fan hızı) ayarlamak için üç kez basın.

Yükseltme modu



Boost moduna (yüksek fan hızı) ayarlamak için dört kez basın.

Kapalı



Cihazı kapamak için beş kez basın.

Hava kalitesi bilgileri

Partikül madde (PM) için hava kalitesi seviyeleri, hava kalitesi göstergesinde renk skalası kullanılarak gösterilir. Hava kalitesi göstergesi Gece modundayken tamamen sönüktür.

PM2.5, Partikül madde, boyutu 2.5 mikrometre veya daha az çapı olan parçacıklar.

Hava kalitesi seviyesi (PM 2.5)



Kirli



Orta



İyi

Filtreler

Hava temizleyici bir kumaş ön filtre ve bir ana filtre ile birlikte verilir. Filtreler havayı partiküllerden ve gazlardan arındırır. En iyi performans için ön filtreleri düzenli olarak temizleyin ve hava temizleyici, filtre değişimini gösterdiğinde ana filtreyi değiştirin. Hava temizleyiciniz için doğru ana filtreyi bulmak için Blueair uygulamasını kullanın veya www.blueair.com adresini ziyaret edin. Hava temizleyicinizin model numarası, hava temizleyicisinin üzerindeki derecelendirme etiketinde bulunabilir.

Not: Kumaş ön filtre kullanmak isteğe bağlıdır.

Önemli! Filtreleri değiştirmeden, temizlemeden veya bakım prosedürlerini gerçekleştirmeden önce her zaman cihazı kapatın ve güç kaynağından çıkarın.

Blueair filtre abonelik programı

Blueair filtre aboneliğine kaydolmak için Blueair uygulamasını kullanın veya www.blueair.com adresini ziyaret edin program. (Tüm pazarlarda mevcut değildir)

Düğme kontrol işlevleri

Filtreyi değiştirin

Gösterge ışığı kırmızıya döndüğünde (6 aylık çalışmadan sonra) ana filtreyi değiştirmelisiniz.

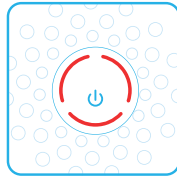

Filtre değiştirme göstergesi

Filtre değiştirme göstergesini sıfırlamak için düğmeye 7 saniye boyunca basılı tutun.



Ön filtreleri temizleyin ve değiştirin

En iyi performans için ön filtreyi düzenli olarak temizleyin. Tozu temizlemek için yumuşak bir fırça eki ile kumaş ön filtrenin dışını vakumlayın. Ön filtrenin derin temizlik gerektirmesi halinde ön filtrenin etiketindeki talimatlara göre çamaşır makinesinde yıkayın.

Önemli! Makinede yıkamadan önce ön filtrede Velcro şeritlerine birlikte basın.

1. Adım

Üniteyi kapatın ve fişini çekin.

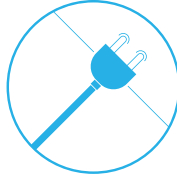

2. Adım

Cihazın her iki tarafındaki düğmelere aynı anda hafifçe basın.

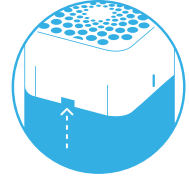

3. Adım

Üst silindiri cihazdan çıkarın.

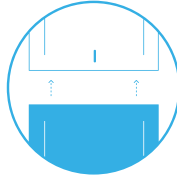

4. Adım

Ön filtre panelini açın ve ön filtreyi çıkarın.

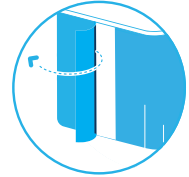

5. Adım

Ön filtreyi, ön filtrenin etiketindeki talimatlara göre çamaşır makinesinde yıkayın.

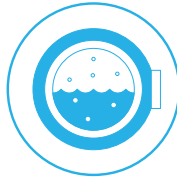

6. Adım

Ön filtreyi ünitenin arkasına yerleştirin. Güç kablosunu arkada gizlemek için ön filtreyi ve paneli ayarlayın.

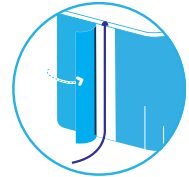

7. Adım

Üst sırayı cihaza geri yerleştirin ve bir tıklama duyana kadar basın.

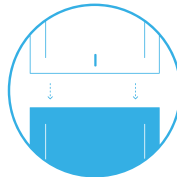

8. Adım

Cihazı fişe takın.

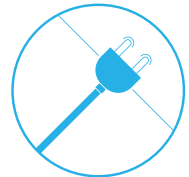

Ana filtreyi deęiřtirin

Filtreyi deęiřtirirken, cihaz iinde birikmiř olabilecek tozları sprgeyle ekin.

nemli! Hava temizleyicisinin uygun alıřmasını ve performansını saęlamak ve tam garanti kapsamı kazanmak iin modele uygun sadece orijinal Blueair filtreleri kullanın.

1. Adım

Gsterge ıřığı kırmızı renkte parladięında, ana filtreyi deęiřtirmenin zamanı gelmiřtir.

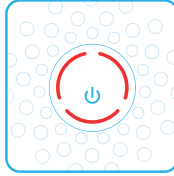

2. Adım

Cihazı kapatın ve fiřini ekin.

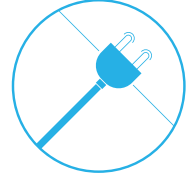

3. Adım

Cihazın her iki tarafındaki dęmelere aynı anda hafife basın.

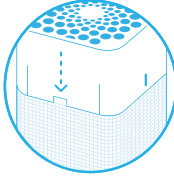

4. Adım

st silindiri cihazdan ıkarın.

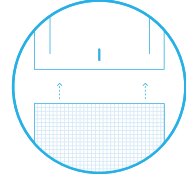

5. Adım

Eski ana filtreyi cihazdan ıkarın.
Yeni ana filtreyi aıp cihaza takın.

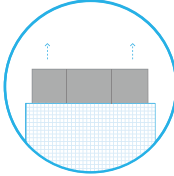

6. Adım

st kısmı cihazın alt kısmına yerleřtirin.
Bir tıklama duyana kadar st kısmı metal filtre erevesine sıkıca bastırın.

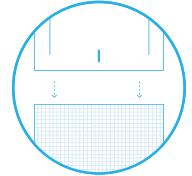

7. Adım

Cihazı fişe takın.

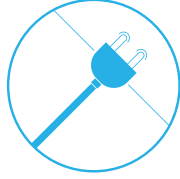

8. Adım

Filtre deęiřtirme zamanlayıcısını sıfırlamak için dokunmatik düğmeye 7 saniye boyunca basın. Bu, hava temizleyicinin filtreyi deęiřtirdiđinizi bilmesini saęlar. Gösterge ışığı 4 saniye boyunca yanıp söner ve ardından kırmızıdan beyaza dönuřür.



Bakım ve onarım

Genel

- Onarımdan önce cihazı güç kaynağından çıkarın.
- Yabancı cisimlerin hava girişlerine veya çıkışlarına girmesine izin vermeyin. Bu, elektrik çarpmasına veya hava temizleyicisinin hasar görmesine neden olabilir.
- Bu maddeler hava temizleyiciye zarar verebileceğinden dolayı hiçbir zaman benzin, kimyasal çözücüler veya aşındırıcı malzemelerle temizlemeyin.
- Güce bağlamadan önce hava temizleyicisinin tamamen kuru olduğundan emin olun.
- Ana filtreyi yıkamayın. Ana filtre yıkanabilir veya yeniden kullanılabilir değildir.

Temizleme

- Ön filtreyi ön filtrenin etiketindeki talimatlara göre yıkayın veya ön filtreyi yumuşak bir fırça ekiyle vakumlayın.
- Hava temizleyicisinin dış kısmını yumuşak, temiz, nemli bir bezle silin.
- Aşınma veya hasara karşı güç kablosunu ve güç fişini temizleyin ve kontrol edin.
- Ana filtreyi değiştirirken sensörü temizleyin.

Hava kalitesi sensörünü temizleyin

Hava kalitesi sensörü için giriş hava temizleyicisinin arkasında yer almaktadır.

Önemli! Sensör girişinin içini temizlemek için parmak veya tavsiye edilmeyen nesnelere kullanmayın.

1. Adım

Üniteyi kapatın ve fişini çekin.

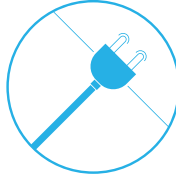

2. Adım

Cihazın her iki tarafındaki düğmelere aynı anda hafifçe basın.

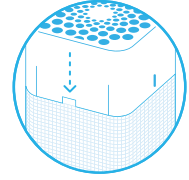

3. Adım

Üst silindiri cihazdan çıkarın.

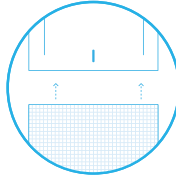

4. Adım

Sensörü kaplayan kapağı açmak ve kapağı çıkarmak için ünitenin içindeki düğmeye basın.

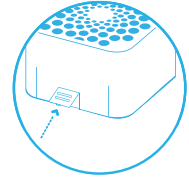

5. Adım

Sensörü pamuklu bir bezle yavaşça temizleyin ve sensör kapağını takın.



6. Adım

Üst kısmı cihazın alt kısmına yerleştirin. Bir tıklama duyana kadar üst kısmı metal filtre çerçevesine sıkıca bastırın.

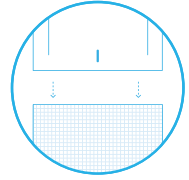

7. Adım

Üniteyi fişe takın.

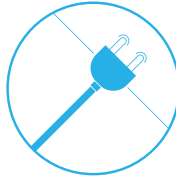

Atma ve geri dönüşüm

Bu hava temizleyicisinin elektronik atık olarak imha edilmesi ya da geri dönüşümünün sağlanması gerekir ve filtre, plastik olarak geri dönüştürülebilir. Bu hava temizleyicisinin imhası ve geri dönüşümü ile ilgili sorularınız olması halinde lütfen uygunluk açısından yerel geri dönüşüm tesisinizle veya Blueair bayinizle irtibat kurun ve doğru geri dönüşüm yöntemi için danışın.



Cihazın veya ambalajının üzerinde çizili atık kutusu sembolü, kullanım ömrünün sonunda ürünün sıradan evsel atıklardan ayrı olarak atılması gerektiği anlamına gelir.

Yardım ve destek

Ürününüz hakkında sorularınız varsa, lütfen www.blueair.com adresini ziyaret edin veya yerel Blueair satıcınıza başvurun.

Kişiselleştirilmiş destek için Blueair ile irtibat kurmak için lütfen www.blueair.com/customer-support adresini ziyaret edin

Garanti bilgileri

Blueair Sınırlı Garanti sadece hava temizleyicisinin bu kılavuздaki talimatlara uygun olarak kurulması, kullanılması ve bakımında geçerlidir.

Garanti koşulları için lütfen www.blueair.com/warranty adresini ziyaret edin

Garanti ve iadeler

Hava temizleyiciyi yetkili satıcılarımızın birinden satın aldıysanız, yardım istemek için lütfen aynı mağazaya başvurun.

Özellikler

Blue 3610

Giriş Gücü, Frekans	100-240VAC, 50/60Hz
Güç tüketimi/Maksimum giriş gücü	4-38W
Ses seviyesi (min/maks) ¹	23-56 dB(A)
Önerilen oda boyutu ²	51 m ²
CADR Smoke ²	600 m ³ /sa
CADR Dust ²	590 m ³ /sa
CADR Pollen ²	650 m ³ /sa

¹GB/T18801 ve GB4214.1'e göre ses basıncı

²ANSI/AHAM AC-1-2019'a göre. Ön filtre olmadan test edilmiştir.

Läs denna bruksanvisning noggrant och spara den för framtida bruk.
Den senaste versionen av denna bruksanvisning finns på www.blueair.com

Tänk på att: Det kan finnas lokala varianter av dessa modeller.

Produktnamn:	Modellnummer:
Blue 3610	3631101000

Innehåll

Blue 3610	148
Säkerhetsanvisningar	150
Kom igång	152
Filter	155
Skötsel och underhåll	159
Kassering och återvinning	161
Hjälp och support	161
Information om garanti	161
Specifikationer	162

Blue 3610

Luftrenaren har ett förfilter och ett HEPASilent™ huvudfilter för att rena luft. Den har styrfunktioner och en inbyggd sensor.

Luftrenaren består huvudsakligen av en motor, en fläkt och filter. Luftrenaren avlägsnar föroreningar från luften i ett rum för att förbättra inomhusluftens kvalitet.

Du kan när som helst ändra luftrenarens inställningar med hjälp av dess kontrollpanel.

Rekommendationer för bästa prestanda

- Använd luftrenaren i ett rum som inte överstiger den rekommenderade rumsytan.
- Placera luftrenaren på en plats där luften kan cirkulera fritt in i, ut ur samt runt den.
- Placera luftrenaren minst 10 cm från andra föremål.
- Håll dörrar och fönster till rummet där luftrenaren används stängda.
- Använd endast Blueair-filter i original.
- Byt huvudfiltret när indikatorn för filterbyte visas på kontrollpanelen.
- Följ underhållsanvisningarna i den här bruksanvisningen.

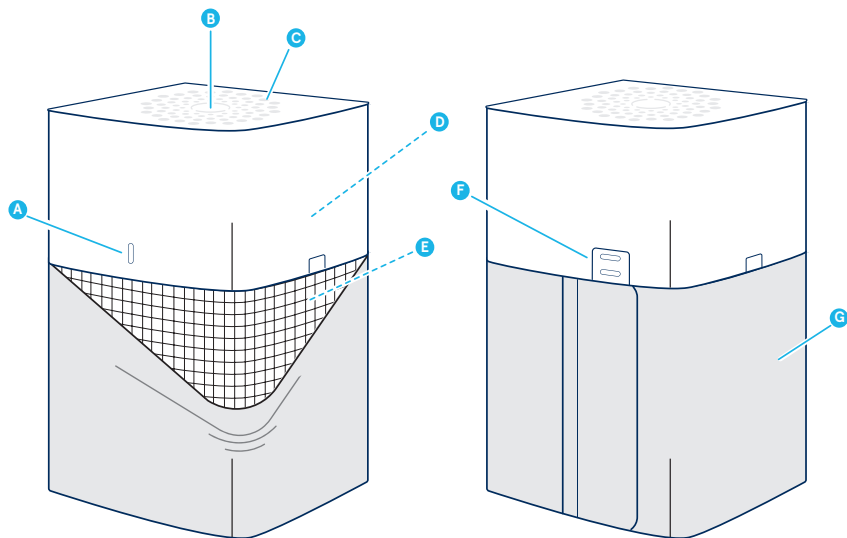

A Indikator för luftkvalitet

B Touch-knapp

C Luftutlopp

D Fläkt och motor

E Huvudfilter

F Luftkvalitetssensor

G Förfilter

H Strömkabel (inte i bild)

I Bruksanvisning (inte i bild)

Säkerhetsanvisningar

Blue 3610 luftrenare är en elektrisk apparat endast för inomhusbruk. Vidta nödvändiga försiktighetsåtgärder för att minska risken för brand, elstötar eller personskador.

- Denna apparat kan användas av barn från 8 år och äldre samt personer med nedsatt fysisk, sensorisk eller mental förmåga, eller bristfällig erfarenhet och kompetens om de har fått övervakning eller instruktion om hur apparaten används på ett säkert sätt och förstår de risker som finns.
- Barn får inte leka med apparaten.
- Rengöring och användarunderhåll ska inte utföras av barn utan tillsyn.
- Koppla alltid bort strömförsörjningen till apparaten före underhåll.
- Försök inte öppna eller utföra service apparaten på egen hand. Service måste utföras av tillverkaren, ett serviceombud eller liknande behörig personal och endast med endast originalreservdelar från Blueair.
- Säkerställ att strömkabeln och strömkontakten inte riskerar att skadas. För att undvika fara måste en skadad strömkabel alltid bytas ut av tillverkaren, serviceombudet eller liknande behörig person.
- Om apparaten är skadad eller inte fungerar korrekt ska man stänga av den, koppla bort den från strömförsörjningen och kontakta Blueair.
- Strömkontakten måste vara ordentligt insatt i eluttaget.

- När man kopplar bort enheten från strömförsörjningen ska man inte dra i strömkabeln, utan i strömkontakten.
- Använd endast den strömkabel som medföljer Blueair-luftrenaren för att ansluta direkt och ordentligt till ett lämpligt eluttag.
- Använd inte förlängningssladd eller grenuttag. Se märketiketten på din apparat.
- Förändra inte strömkontakten på något sätt. Om kontakten inte passar i eluttaget ska man kontakta en behörig elektriker för att låta installera rätt uttag.
- Använd inte den medföljande strömkabeln till något annat än apparaten.
- Låt inte föremål komma in i eller blockera luftintagen och luftutloppen eftersom detta kan orsaka elstötar eller skada apparaten.
- Placera inga föremål ovanpå eller i direkt kontakt med apparaten.
- Sitt, stå och klättra inte på och häng inte i apparaten.
- Håll apparaten, inklusive strömkabeln, på säkert avstånd från uppvärmda ytor och öppna lågor.
- Håll apparaten och strömkontakten borta från vatten och andra vätskor.
- Håll apparaten och strömkontakten borta från kemikalier som bekämpningsmedel och luktmaskeringsmedel.
- Placera apparaten på golvet. Apparaten måste placeras på en stabil yta.
- Använd inte apparaten utomhus eller i våta miljöer som badrum, tvättstugor eller poolområden.

Kom igång

Steg 1

Koppla in strömkabeln i ett vägguttag.

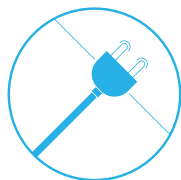

Steg 2

Tryck på knappen för att slå på luftrenaren och justera fläkthastigheten.

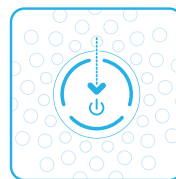

På/Av och fläkthastighetsreglage

Tillgänglig inställningar: Automatiskt, Natt, Vardag, Boost och Av.

Indikatorlamporna på touchknappen visar den valda fläkthastigheten. Lamporna släcks automatiskt 5 sekunder efter att du tryckt på touchknappen, vilket indikerar ett att läget för styrning av fläkthastighet avaktiverats. Tryck på touchknappen en gång för att återaktivera på/av och hastighetsinställning. Indikatorlamporna tänds och du kan justera hastighetsinställningen igen.

Autostart

Autostart-funktionen startar automatiskt om luftrenaren med den senast inställda hastigheten om den har kopplats ur, använts med en strömbryartimer eller om det inträffat ett strömavbrott.

Automatiskt läge

I det automatiska läget reglerar luftrenaren automatiskt luftflödet baserat på information om luftkvaliteten från sensorn.

På/Automatiskt läge



Tryck en gång för att slå på enheten och för att ställa in den på Automatiskt läge.

Nattläge



Tryck två gånger för att ställa in Nattläge (låg fläkthastighet).
Ljuset från alla lampor på enheten dämpas efter 5 sekunder.

Vardagsläge



Tryck tre gånger för att ställa in vardagsläge (medelhög fläkthastighet).

Boost-läge



Tryck fyra gånger för att ställa in i Boost-läge (hög fläkthastighet).

Av



Tryck fem gånger för att stänga av enheten.

Information om luftkvalitet

Luftkvalitetsnivåerna för luftburna partiklar (PM) anges med hjälp av en färgskala på luftkvalitetsindikatorn. Luftkvalitetsindikatorn är helt släckt i Nattnläge.

PM2.5, Luftburna partiklar, partiklar med diameter på 2,5 mikrometer eller mindre.

Luftkvalitetsnivå (PM 2.5)



Förorenad



Måttlig



Bra

Filter

Luftrenaren levereras med ett förfilter av tyg och ett huvudfilter. Filtren renar luften från både partiklar och gaser. För bästa prestanda bör man rengöra förfiltret regelbundet och byta huvudfiltret när luftrenaren indikerar att filterbyte behövs. För att hitta rätt huvudfilter för sin luftrenare kan man använda Blueair-appen eller besöka www.blueair.com. Modellnumret för luftrenaren finns på luftrenarens märketikett.

Obs: Det är frivilligt att använda ett förfilter.

Viktigt! Stäng alltid av och koppla bort apparaten från strömförsörjningen innan byte av filter, rengöring eller underhåll.

Blueair filterprenumerationsprogram

Använd Blueair-appen eller besök www.blueair.com förr att registrera dig för Blueair filterprenumerationsprogram. (Inte tillgängligt på alla marknader)

Knappens kontrollfunktioner

Byt filter

När lampan lyser rött (efter sex månaders drift) bör man byta huvudfiltret.



Indikator för filterbyte

Tryck in knappen i 7 sekunder för att återställa indikatorn för filterbyte.

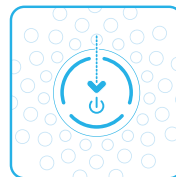

Rengöra och byta förfilter

För bästa prestanda ska förfiltret göras rent regelbundet. Dammsug utsidan av förfiltret med mjukt borstmunstycke för att avlägsna damm. Om förfiltret behöver rengöras mer djupgående ska det tvättas i tvättmaskin enligt tvättråden på förfiltrets etikett.

Viktigt! Tryck ihop förfiltrets kardborrband före maskintvätt.

Steg 1

Stäng av enheten och koppla ur den.

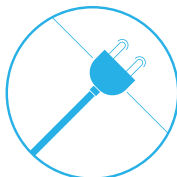

Steg 2

Tryck försiktigt och samtidigt på knapparna på båda sidor av enheten.

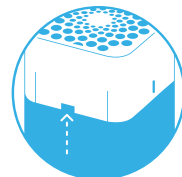

Steg 3

Ta av den övre delen från enheten.

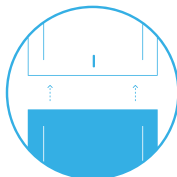

Steg 4

Öppna förfilterpanelen och ta bort förfiltret.



Steg 5

Tvätta förfiltret i tvättmaskin enligt tvättråden på förfiltrets etikett.

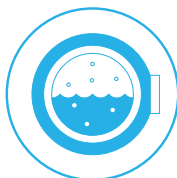

Step 6

Sätt tillbaka förfiltret på enheten. Justera förfiltret och panelen så att strömsladden döljs på baksidan.

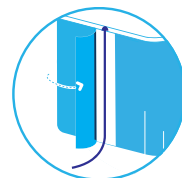

Steg 7

Sätt tillbaka den övre delen på enheten och tryck tills det hörs ett klickljud.

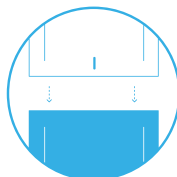

Step 8

Koppla in enheten.

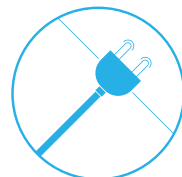

Byta huvudfilter

Vid byte av filter ska man dammsuga bort allt damm som eventuellt har samlats inuti enheten.

Viktigt! Använd endast originalfilter från Blueair som passar för modellen för att säkerställa korrekt funktion och prestanda hos luftrenaren, samt för att garantin ska gälla.

Steg 1

När indikatorn lyser rött är det dags att byta huvudfilter.



Steg 2

Stäng av enheten och koppla ur den.

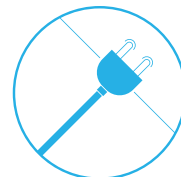

Steg 3

Tryck försiktigt och samtidigt på knapparna på båda sidor av enheten.

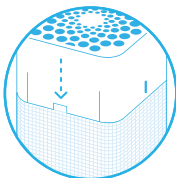

Steg 4

Ta av den övre delen från enheten.

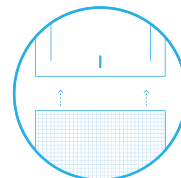

Steg 5

Ta bort det gamla huvudfiltret från enheten. Vik upp det nya huvudfiltret och sätt in det i enheten.

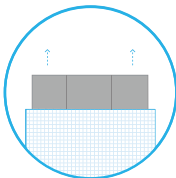

Steg 6

Placera den övre delen av enheten på den nedre delen. Tryck fast den övre delen på filterramen av metall tills det hörs ett klickljud.

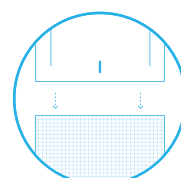

Steg 7

Koppla in enheten.

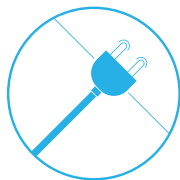

Step 8

Tryck in touchknappen i 7 sekunder för att återställa indikatorn för filterbyte.

Det skickar en signal till luftrenaren om att du har bytt filter.

Indikatorn blinkar i fyra sekunder och växlar sedan från rött till vitt sken.

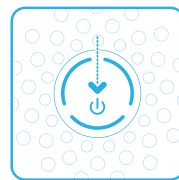

Skötsel och underhåll

Allmänt

- Koppla bort strömförsörjningen till luftrenaren före underhåll.
- Låt inte främmande föremål komma in i luftintagen eller luftutloppen. Det kan orsaka elstötar eller skador på luftrenaren.
- Använd aldrig bensin, kemiska lösningsmedel eller frätande material eftersom dessa medel kan skada luftrenaren.
- Säkerställ att luftrenaren är helt torr innan ström kopplas in igen.
- Tvätta inte huvudfiltret. Huvudfiltret är inte tvättbart eller återanvändbart.

Rengöring

- Tvätta förfiltret enligt tvättråden på förfiltrets etikett eller dammsug förfiltret med en mjukt borstmunstycke.
- Torka av luftrenarens utsida med en mjuk, ren, fuktig trasa.
- Rengör och kontrollera att strömkabeln och strömkontakten inte är slitna eller skadade.
- Rengör sensorn vid byte av huvudfilter.

Rengöra luftkvalitetssensorn

Inloppet till luftkvalitetssensorn sitter på luftrenarens baksida.

Viktigt! Använd inte fingrar eller några icke rekommenderade föremål för att rengöra insidan av sensorns inlopp.

Steg 1

Stäng av enheten och koppla ur den.

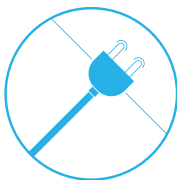

Steg 2

Tryck försiktigt och samtidigt på knapparna på båda sidor av enheten.

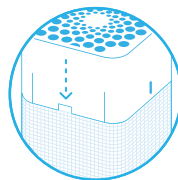

Steg 3

Ta av den övre delen från enheten.

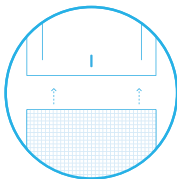

Steg 4

Tryck på knappen på insidan av enheten för att öppna locket som täcker sensorn och ta bort locket.

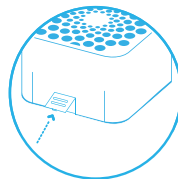

Steg 5

Rengör försiktigt sensorn med cirkulära rörelser med en bomullspinne, och sätt tillbaka sensorlocket.



Steg 6

Placera den övre delen av enheten på den nedre delen. Tryck fast den övre delen på filterramen av metall tills det hörs ett klickljud.

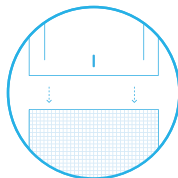

Steg 7

Koppla in enheten.

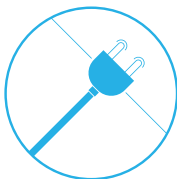

Kassering och återvinning

Denna luftrenare ska kasseras eller återvinnas som elektroniskt avfall och filtret kan återvinnas som plast. Om du har frågor kring avfallshantering och återvinning av den här luftrenaren ska du kontakta dina lokala återvinningscentral eller Blueair-återförsäljare och fråga hur produkten ska återvinnas.



Symbolen med överkorsad soptunna på apparaten eller på dess förpackning innebär att vid slutet av produktens livslängd måste den kasseras separat från vanligt hushållsavfall.

Hjälp och support

Besök www.blueair.com eller kontakta din lokala Blueair-återförsäljare om du har frågor om din produkt.

Besök www.blueair.com/customer-support för att kontakta Blueair för personlig support

Information om garanti

Den begränsade Blueair-garantin är endast giltig om luftrenaren installeras, används och underhålls i enlighet med den här bruksanvisningen.

För garantivillkor, besök www.blueair.com/warranty

Garanti och returer

Om du köpte luftrenaren hos någon av våra auktoriserade återförsäljare, kontakta samma butik för att begära assistans.

Specifikationer

Blue 3610

Ineffekt, frekvens	100-240VAC, 50/60Hz
Strömförbrukning/Uppgiven ineffekt	4-38 W
Ljudnivå (min/max) ¹	23-56 dB(A)
Rekommenderad rumsyta ²	51 m ²
CADR Rök ²	600 m ³ /h
CADR Damm ²	590 m ³ /h
CADR Pollen ²	650 m ³ /h

¹Ljudtryck enligt GB/T18801 och GB4214.1

²Enligt ANSI/AHAM AC-1-2019. Testad utan förfilter.

Vennligst les denne brukerhåndboken nøye og behold den for fremtidig referanse.
Den nyeste versjonen av denne brukerhåndboken finner du på www.blueair.com

Merk: Det kan være lokale variasjoner av disse modellene.

Produktnavn:	Modellnummer:
Blue 3610	3631101000

Innhold

Blue 3610	164
Sikkerhetsinstruksjoner	166
Komme i gang	168
Filtre	171
Stell og vedlikehold	175
Avhending og resirkulering	177
Hjelp og støtte	177
Garantiinformasjon	177
Spesifikasjoner	178

Blue 3610

Luftrenseren har et forfilter og et HEPASilent™-hovedfilter som renser luften. Den har justeringsfunksjoner og en innebygd sensor.

Luftrenseren består hovedsakelig av en motor, en vifte og filtre. Luftrenseren fjerner forurensninger fra luften i rommet for å gi bedre innendørs luftkvalitet. Du kan endre innstillingene for luftrenseren når som helst ved hjelp av kontrollpanelet.

Anbefalinger for best mulig resultat

- Bruk luftrenseren i et rom som ikke overskrider anbefalingen om romstørrelse.
- Plasser luftrenseren på et sted hvor luften kan sirkulere fritt inn i, ut av og rundt luftrenseren.
- Ikke plasser luftrenseren nærmere enn 10 cm fra andre gjenstander.
- Hold dører og vinduer i rommet lukket når luftrenseren er i gang.
- Bruk kun ekte Blueair-filtre.
- Bytt hovedfilteret når indikatoren for bytte av filter vises på kontrollpanelet.
- Følg vedlikeholdsinstruksjonene i denne brukerhåndboken.

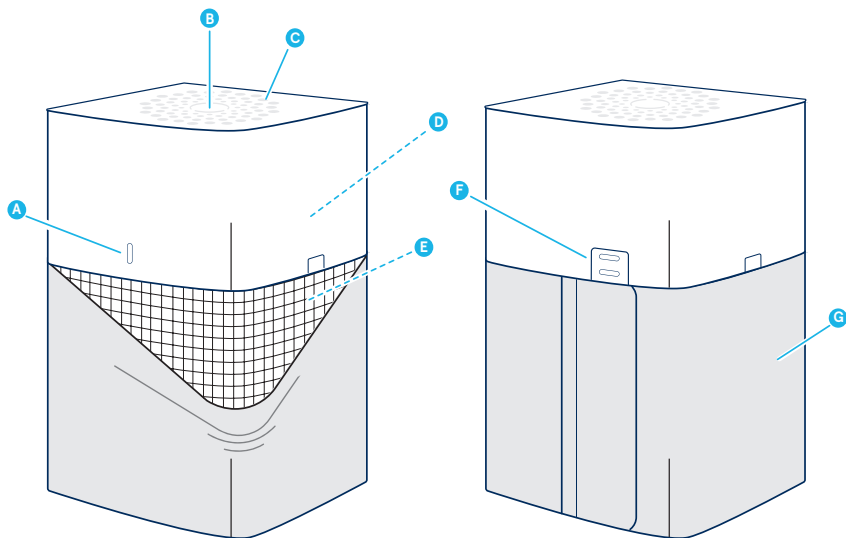

A Indikator for luftkvalitet

B Berøringsknapp

C Luftutløp

D Vifte og motor

E Hovedfilter

F Sensor for luftkvalitet

G Forfilter

H Strømledning (ikke avbildet)

I Brukerhåndbok (ikke avbildet)

Sikkerhetsinstruksjoner

Blue-3610-luftrensere er et elektrisk apparat kun til innendørs bruk. Ta nødvendige forholdsregler for å redusere risikoen for brann, elektrisk støt og personskade.

- Dette apparatet kan brukes av barn fra 8 år og oppover og av personer med reduserte fysiske, sensoriske eller mentale evner eller mangel på erfaring og kunnskap forutsatt at dette skjer under tilsyn eller etter instruksjoner om hvordan apparatet brukes på en trygg måte, og at de forstår faremomentene som er involvert.
- Barn skal ikke leke med apparatet.
- Rengjøring og brukervedlikehold skal ikke utføres av barn uten tilsyn.
- Koble alltid apparatet fra strømforsyningen før vedlikehold.
- Ikke forsøk å åpne eller utføre service på apparatet selv. Service må utføres av produsenten, servicerepresentanten eller tilsvarende kvalifisert personell, og det skal kun brukes originale Blueair-reservedeler.
- Kontroller at strømledningen og støpselet ikke står i fare for å bli skadet. For å unngå fare må en skadet strømledning alltid skiftes ut av produsenten, servicerepresentanten eller tilsvarende kvalifisert person.
- Hvis apparatet er skadet eller ikke fungerer som det skal, slår du det av, kobler det fra strømforsyningen og kontakter Blueair.
- Støpselet må settes godt inn i stikkontakten.

- Når du kobler enheten fra strømforsyningen, må du ikke trekke i strømledningen, men i støpselet.
- Bruk strømledningen som følger med Blueair-luftrenseren, og sett støpselet direkte og godt inn i en passende stikkontakt.
- Ikke bruk skjøteledning eller grenuttak. Se typeskiltet på apparatet.
- Ikke endre støpselet på noen som helst måte. Hvis støpselet ikke passer inn i stikkontakten, må du kontakte kvalifisert personell for å få installert riktig stikkontakt.
- Ikke bruk den medfølgende strømledningen til noe annet enn apparatet.
- Ikke la gjenstander komme inn i eller blokkere luftinntakene og luftutløpene, da dette kan forårsake elektrisk støt eller skade apparatet.
- Ikke plasser gjenstander oppå eller direkte inntil apparatet.
- Ikke sitt på, stå på, klatre opp på eller heng fra apparatet.
- Hold apparatet, inkludert strømledningen, på trygg avstand fra varme overflater og åpen ild.
- Hold apparatet og støpselet borte fra vann og andre væsker.
- Hold apparatet og støpselet borte fra kjemikalier, for eksempel plantevernmidler eller deodoranter.
- Plasser apparatet på gulvet. Apparatet må plasseres på et stabilt underlag.
- Ikke bruk apparatet utendørs eller i våte omgivelser, for eksempel bad, vaskerom eller bassengområder.

Komme i gang

Trinn 1

Koble strømledningen til en stikkontakt.

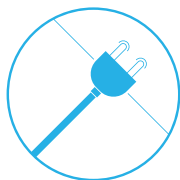

Trinn 2

Trykk på knappen for å slå på luftrenseren og justere viftehastighetsmodusen.



På/av og justering av viftehastighet

Tilgjengelige innstillinger: automatisk, natt, hverdag, boost og av.

Indikatorlampene på berøringsknappen viser den valgte viftehastigheten. Lysene dimmes automatisk helt ned 5 sekunder etter at du har trykket på berøringsknappen, noe som indikerer en modus der justering av viftehastigheten er deaktivert. Trykk én gang på berøringsknappen for å aktivere på/av og justering av viftehastigheten på nytt. Indikatoren lyser, og du kan justere viftehastighetsmodusen igjen.

Autostart

Autostartfunksjonen starter automatisk luftrenseren på nytt med den sist innstilte hastigheten hvis den har vært koblet fra eller brukes med et koblingsur, eller hvis det har vært et strøbrudd.

Automatisk modus

I automatisk modus styrer luftrenseren automatisk luftstrømmen basert på informasjon om luftkvalitet fra sensoren.

På / Automatisk modus



Trykk én gang for å slå på enheten og sette den i Automatisk modus.

Nattmodus



Trykk to ganger for å sette enheten i nattmodus (lav viftehastighet).
Alle lampene på enheten dimmes etter 5 sekunder.

Hverdagsmodus



Trykk tre ganger for å aktivere hverdagsmodus (middels viftehastighet).

Boostmodus



Trykk fire ganger for å aktivere boostmodus (høy viftehastighet).

Av



Trykk fem ganger for å slå av enheten.

Informasjon om luftkvalitet

Luftkvalitetsnivåene for svevestøv (PM) indikeres ved hjelp av en fargeskala på luftkvalitetsindikatoren. Luftkvalitetsindikatoren er helt dimmet ned i nattmodus.

PM 2,5, svevestøv, partikler med en diameter på 2,5 mikrometer eller mindre.

Luftkvalitetsnivå (PM 2,5)



Forurenset



Moderat



Bra

Filtre

Luftrenseren leveres med et tekstilforfilter og et hovedfilter. Filtrene renser luften for både partikler og gasser. Du får best mulig ytelse ved å rengjøre forfiltrene regelmessig og bytte hovedfilteret når luftrenseren indikerer filterbytte.

Du finner riktig hovedfilter til luftrenseren ved å bruke Blueair-appen eller besøke www.blueair.com. Modellnummeret til luftrenseren finner du på luftrenserens typeskilt.

Merk: Det er valgfritt å bruke et tekstilforfilter.

Viktig! Slå alltid av apparatet og koble det fra strømforsyningen før du bytter filtre, rengjør apparatet eller utfører vedlikehold.

Blueair filterabonnement

Bruk Blueair-appen eller gå til www.blueair.com hvis du vil registrere deg for et Blueair-filterabonnement. (Ikke tilgjengelig i alle markeder.)

Knappens kontrollfunksjoner

Bytt filter

Når indikatorlampen blir rød (etter 6 måneders drift), må du bytte hovedfilteret.



Indikator for bytte av filter

Trykk på knappen i 7 sekunder for å tilbakestille indikatoren for bytte av filter.

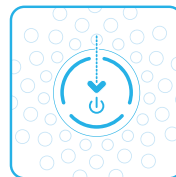

Rengjøre og bytte forfilteret

Du må rengjøre forfilteret regelmessig for å få best mulig ytelse. Støvsug utsiden av tekstilforfilteret med et mykt børstemunnstykke for å fjerne støv. Hvis forfilteret krever grundigere rengjøring, vasker du det i vaskemaskin i henhold til instruksjonene på etiketten på forfilteret.

Viktig! Trykk borrelåsremmene på forfilteret sammen før maskinvask.

Trinn 1

Slå av enheten og trekk ut støpselet.

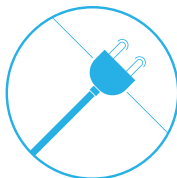

Trinn 3

Fjern den øverste delen av enheten.

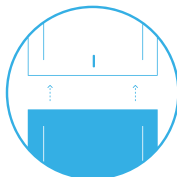

Trinn 5

Vask forfilteret i vaskemaskinen i henhold til instruksjonene på etiketten på forfilteret.

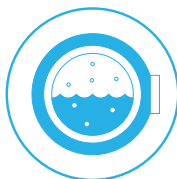

Trinn 7

Sett toppen tilbake på enheten og trykk til du hører et klikk.

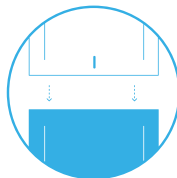

Trinn 2

Trykk forsiktig på knappene på begge sider av enheten samtidig.

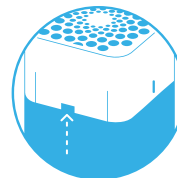

Trinn 4

Åpne forfilterpanelet og ta ut forfilteret.

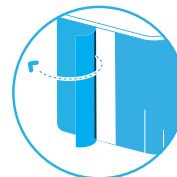

Trinn 6

Sett forfilteret tilbake i enheten. Juster forfilteret og panelet slik at strømledningen på baksiden skjules.

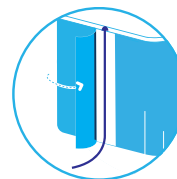

Trinn 8

Sett inn støpselet.

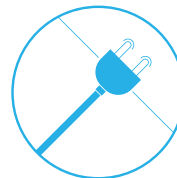

Bytte hovedfilteret

Når du bytter filteret, må du støvsuge bort eventuelt støv som har samlet seg inne i enheten.

Viktig! Bruk kun ekte Blueair-filtre som passer til modellen, for å sikre at luftrensere fungerer som den skal og gir riktig ytelse, og for å være berettiget til full garantidekning.

Trinn 1

Når indikatorlampen lyser rødt, er det på tide å bytte hovedfilteret.



Trinn 2

Slå av enheten og trekk ut støpselet.

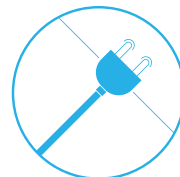

Trinn 3

Trykk forsiktig på knappene på begge sider av enheten samtidig.

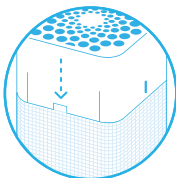

Trinn 4

Fjern den øverste delen av enheten.

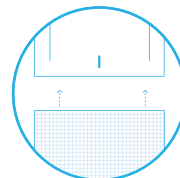

Trinn 5

Fjern det gamle hovedfilteret fra enheten. Brett ut det nye hovedfilteret og sett det inn i enheten.

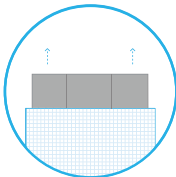

Trinn 6

Plasser den øverste delen av enheten på den nederste. Trykk den øverste delen godt ned på filterrammen av metall til du hører et klikk.

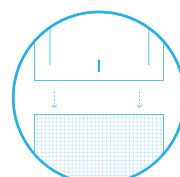

Trinn 7

Sett inn støpselet.

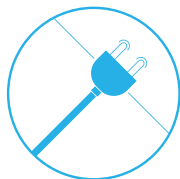

Trinn 8

Trykk på berøringsknappen i 7 sekunder for å tilbakestille tidtakeren for filterbytte.

Dette gjør at luftrenseren vet at du har byttet filteret.

Indikatorlampen blinker i 4 sekunder og endres deretter fra rødt til hvitt.

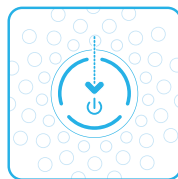

Stell og vedlikehold

Generelt

- Koble luftrenseren fra strømforsyningen før vedlikehold.
- Ikke la fremmedlegemer komme inn i luftinntakene eller luftutløpene. Dette kan føre til elektrisk støt eller skade luftrenseren.
- Rengjør aldri med bensin, kjemiske løsemidler eller etsende stoffer, da disse midlene kan skade luftrenseren.
- Kontroller at luftrenseren er helt tørr før du kobler den til strøm.
- Ikke vask hovedfilteret. Hovedfilteret kan ikke vaskes eller brukes på nytt.

Rengjøring

- Vask forfilteret i henhold til instruksjonene på etiketten på forfilteret, eller støvsug forfilteret med et mykt børstemunnstykke.
- Tørk av enhetens utside med en myk, ren og fuktig klut.
- Rengjør strømkabelen og støpselet og kontroller at de ikke er slitt eller skadet.
- Rengjør sensoren når du bytter hovedfilter.

Rengjøre luftkvalitetssensoren

Inntaket til luftkvalitetssensoren er plassert på baksiden av luftrenseren.

Viktig! Ikke bruk fingrene eller ikke-anbefalte gjenstander til å rengjøre innsiden av sensorinntaket.

Trinn 1

Slå av enheten og trekk ut støpselet.

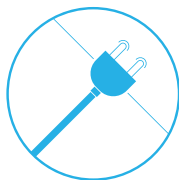

Trinn 2

Trykk forsiktig på knappene på begge sider av enheten samtidig.

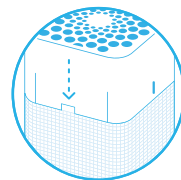

Trinn 3

Fjern den øverste delen av enheten.

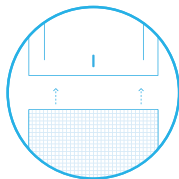

Trinn 4

Trykk på knappen på innsiden av enheten for å åpne lokket som dekker sensoren, og fjern lokket.

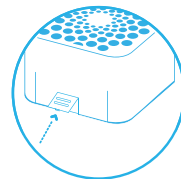

Trinn 5

Rengjør sensoren med forsiktige sirkelbevegelser med en bomullspinne og sett på sensorlokket.



Trinn 6

Plasser den øverste delen av enheten på den nederste. Trykk den øverste delen godt ned på filterrammen av metall til du hører et klikk.

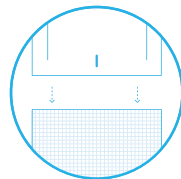

Trinn 7

Sett inn støpselet.

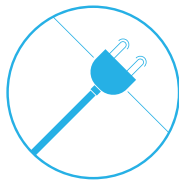

Avhending og resirkulering

Denne luftrensere skal avhendes eller resirkuleres som elektronisk avfall, og filteret kan resirkuleres som plast. Hvis du har spørsmål om avhending og resirkulering av luftrenseren, kan du ta kontakt med det lokale gjenvinningsanlegget eller med Blueair-forhandleren og spørre om riktig avhendingsmåte.



Avfallsbeholdersymbolet med kryss over på apparatet eller emballasjen betyr at produktet på slutten av levetiden må avhendes separat fra vanlig husholdningsavfall.

Hjelp og støtte

Hvis du har spørsmål om produktet, kan du gå til www.blueair.com eller kontakte din lokale Blueair-forhandler.

Hvis du vil kontakte Blueair for å få personlig støtte, kan du gå til www.blueair.com/customer-support

Garantiinformasjon

Blueairs begrensede garanti gjelder bare hvis luftrenseren installeres, brukes og vedlikeholdes i henhold til instruksjonene i denne håndboken.

Du finner informasjon om garantibetingelser på www.blueair.com/warranty

Garanti og retur

Hvis du har kjøpt luftrenseren hos en av våre autoriserte forhandlere, kan du kontakte samme butikk for å be om hjelp.

Spesifikasjoner

Blue 3610

Spenning og frekvens	100-240VAC, 50/60Hz
Strømførbruk/ nominell inngangseffekt	4-38 W
Lydnivå (min./maks.) ¹	23-56 dB(A)
Anbefalt romstørrelse ²	51 m ²
CADR Røyk ²	600 m ³ /t
CADR Støv ²	590 m ³ /t
CADR Pollen ²	650 m ³ /t

¹ Lydtrykk i henhold til GB/T18801 og GB4214.1

² I henhold til ANSI/AHAM AC-1-2019. Testet uten forfilter.

Lue tämä käyttöohje huolellisesti ja säilytä se tulevaa käyttöä varten.

Tämän käyttöohjeen uusin versio on osoitteessa www.blueair.com

Huomautus: Malleissa voi olla alueellisia eroavaisuuksia.

Tuotteen nimi:	Mallinnumero:
Blue 3610	3631101000

Sisältö

Blue 3610	180
Turvallisuusohjeet	182
AloitUS	184
Suodattimet	187
Hoito ja huolto	191
Hävittäminen ja kierrätys	193
Ohje ja tuki	193
Takuutiedot	193
Tekniset tiedot	194

Blue 3610

Ilmanpuhdistimessa on esisuodatin ja HEPASilent™-pääsuodatin. Siinä on ohjaustoiminnot ja sisäänrakennettu anturi.

Ilmanpuhdistimen pääosat ovat moottori, puhallin ja suodattimet. Ilmanpuhdistin parantaa sisäilman laatua poistamalla sisäilmasta epäpuhtauksia.

Voit muuttaa ilmanpuhdistimen asetuksia milloin tahansa ilmanpuhdistimen ohjauspaneelista.

Suosituksset parhaan suorituskyvyn takaamiseksi

- Käytä ilmanpuhdistinta huoneessa, joka ei ylitä huoneen kokosuositusta.
- Aseta ilmanpuhdistin paikkaan, jossa ilma voi liikkua vapaasti sisään ja ulos ilmanpuhdistimesta sekä sen ympärillä.
- Varmista, että ilmanpuhdistimen ja muiden esineiden välissä on tilaa vähintään 10 cm.
- Pidä käytön aikana ovet ja ikkunat suljettuina huoneessa, johon ilmanpuhdistin on sijoitettu.
- Käytä vain alkuperäisiä Blueair-suodattimia.
- Vaihda pääsuodatin, kun ohjauspaneelissa näkyy suodattimen vaihtoa ilmaiseva kuvake.
- Noudata tässä käyttöohjeessa annettuja huolto-ohjeita.

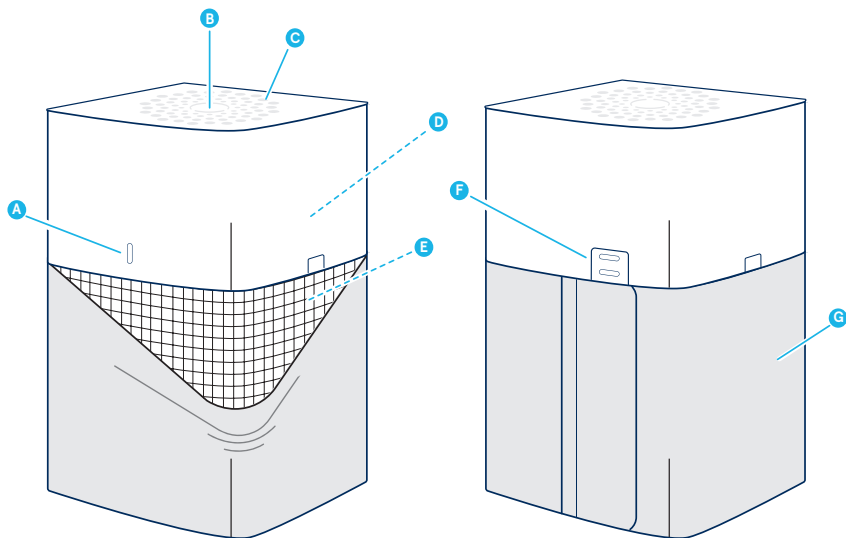

A Ilmanlaadun ilmaisim

B Kosketuspainike

C Ilmanpoistoaukko

D Puhallin ja moottori

E Pääsuodatin

F Ilmanlaatuanturi

G Esisuodatin

H Virtajohto (ei kuvassa)

I Käyttöohje (ei kuvassa)

Turvallisuusohjeet

Blue 3610 -ilmanpuhdistin on ainoastaan sisäkäyttöön tarkoitettu sähkölaite. Tee tarvittavat varotoimet, jotta voit vähentää tulipalon, sähköiskun tai loukkaantumisen riskiä.

- Tätä laitetta voivat käyttää vähintään 8-vuotiaat lapset ja henkilöt, joiden fyysiset, aistinvaraiset tai henkiset ominaisuudet ovat heikentyneet tai joilla ei ole kokemusta ja tietoa, jos heitä valvotaan tai heitä on opastettu käyttämään laitetta turvallisesti ja jos he ymmärtävät laitteen käyttöön liittyvät vaarat.
- Lapset eivät saa leikkiä laitteella.
- Lapset eivät saa puhdistaa laitetta eivätkä he saa tehdä laitteen huoltotoimenpiteitä ilman valvontaa.
- Irrota aina laitteen pistoke virtalähteestä ennen huoltoa.
- Älä yritä avata tai huoltaa laitetta itse. Laitetta saa huoltaa vain valmistaja, huoltoliikkeen edustaja tai vastaava pätevä henkilöstö käyttämällä vain alkuperäisiä Blueair-varaosia.
- Varmista, etteivät virtajohto ja pistoke ole vaarassa vaurioitua. Vaaratilanteiden välttämiseksi vaurioituneen virtajohdon saa aina vaihtaa vain valmistaja, huoltoliikkeen edustaja tai vastaava pätevä henkilö.
- Jos laite on vahingoittunut tai siinä on toimintahäiriö, sammuta laite, irrota se virtalähteestä ja ota yhteys Blueairiin.
- Pistoke on asetettava kunnolla pistorasiaan.
- Kun irrotat laitteen virtalähteestä, älä vedä laitteen virtajohdosta vaan pistokkeesta.

- Liitä Blueair-ilmanpuhdistin suoraan ja kunnolla asianmukaiseen pistorasiaan Blueair-ilmanpuhdistimen mukana toimitetulla virtajohdolla.
- Älä käytä jatkojohtoa. Katso lisätietoja laitteen luokitustarrasta.
- Älä muuta pistoketta millään tavalla. Jos pistoke ei sovi pistorasiaan, ota yhteys sähköasentajaan, joka voi asentaa asianmukaisen pistorasian.
- Älä käytä mukana toimitettua virtajohtoa mihinkään muuhun kuin laitteeseen.
- Älä päästä esineitä laitteen ilmanotto- tai ilmanpoistoaukkoihin tai anna esineiden tukkia niitä, sillä se voi aiheuttaa sähköiskun tai vahingoittaa laitetta.
- Älä aseta mitään esineitä laitteen päälle tai suoraan laitetta vasten.
- Älä istu, seiso tai kiipeä laitteen päälle tai roiku siitä.
- Pidä laite, virtajohto mukaan lukien, turvallisella etäisyydellä kuumista pinnoista ja avotulesta.
- Pidä laite ja pistoke kaukana vedestä ja muista nesteistä.
- Pidä laite ja pistoke kaukana kemikaaleista, kuten torjunta-aineista ja deodoranteista.
- Aseta laite lattialle. Laite on sijoitettava vakaalle alustalle.
- Älä käytä laitetta ulkona tai märissä ympäristöissä, kuten kylpy- tai pesuhuoneissa tai allasalueilla.

Aloitus

Vaihe 1

Kytke virtajohto pistorasiaan.

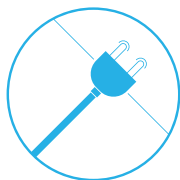

Vaihe 2

Käynnistä ilmanpuhdistin ja säädä puhaltimen nopeutta painamalla painiketta.

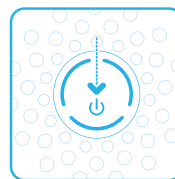

Virtapainike ja puhaltimen nopeudensäätimet

Käytettävissä ovat seuraavat asetukset: Automaattinen tila, yötila, päivätila, tehostettu tila ja poissa käytöstä -tila.

Kosketuspainikkeen merkkivalotilmaisevat valittua puhaltimen nopeutta. Merkkivalot himmenevät automaattisesti kokonaan 5 sekuntia kosketuspainikkeen painamisen jälkeen, mikä tarkoittaa, että puhaltimen nopeudensäätötila on poistettu käytöstä. Ota virtapainike ja puhaltimen nopeudensäätö uudelleen käyttöön painamalla kosketuspainiketta kerran. Merkkivalo syttyy ja voit säätää puhaltimen nopeutta uudelleen.

Automaattinen käynnistys

Automaattinen käynnistystoiminto käynnistää ilmanpuhdistimen automaattisesti uudelleen viimeksi käytetyllä nopeudella, jos laite on irrotettu pistorasiasta, jos laitetta on käytetty virtakytkimen ajastimen kanssa tai sähkökatkoksen sattuessa.

Automaattinen tila

Automaattisessa tilassa ilmanpuhdistin ohjaa ilmavirtaa automaattisesti anturin ilmanlaatu tietojen perusteella.

Käytössä/Automaattinen-tila



Käynnistä laite ja aseta se automaattiseen toimintatilaan painamalla kerran painiketta.

Yötila



Aseta laite yötilaan painamalla painiketta kahdesti (alhainen puhallusnopeus). Kaikki laitteen valot himmenevät 5 sekunnin kuluttua.

Päivätila



Ota päivätila käyttöön painamalla painiketta kolme kertaa (keskisuuri puhallusnopeus).

Tehostettu tila



Aseta laite tehostettuun tilaan painamalla painiketta neljä kertaa (suuri puhallusnopeus).

Pois käytöstä



Poista laite käytöstä painamalla painiketta viisi kertaa.

Ilmanlaatutiedot

Hiukkasten (PM) ilmanlaatutiedot ilmoitetaan ilmanlaadusta kertovan ilmaisimen väriasteikolla. Ilmanlaadun ilmaisin on täysin himmennetty, kun laite on asetettu yötilaan.

PM2,5: Hiukkaset, joiden halkaisija on enintään 2,5 mikrometriä.

Ilmanlaatu (PM 2,5)



Huono



Kohtuullinen



Hyvä

Suodattimet

Ilmanpuhdistin toimitetaan tehdasasennetun esisuodattimen ja pääsuodattimen kanssa. Suodattimet puhdistavat ilmasta hiukkasia ja kaasuja. Parhaan suorituskyvyn takaamiseksi puhdistaa esisuodatin säännöllisesti ja vaihda pääsuodatin, kun ilmanpuhdistin ilmoittaa, että suodatin on vaihdettava.

Löydät oikean pääsuodattimen ilmanpuhdistimellesi Blueair-sovelluksella tai osoitteesta www.blueair.com. Ilmanpuhdistimen mallinumero on ilmanpuhdistimen luokitustarrassa.

Huomautus: Kankaisen esisuodattimen käyttö on valinnaista.

Tärkeää: Katkaise aina laitteesta virta ja irrota laite pistorasiasta ennen suodattimien vaihtoa, puhdistusta tai huoltotoimenpiteitä.

Blueair-suodattimien tilausohjelma

Voit rekisteröityä Blueair-suodattimien tilausohjelmaan Blueair-sovelluksen kautta tai osoitteessa www.blueair.com. (Ei käytettävissä kaikilla markkinoilla.)

Painikkeen ohjaustoiminnot

Suodattimen vaihto

Kun merkkivalo muuttuu punaiseksi (6 kuukauden käytön jälkeen), vaihda pääsuodatin.

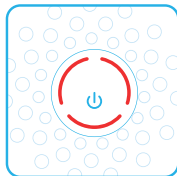

Suodattimen vaihdon ilmaisin

Nollaa suodattimen vaihdon ilmaisin painamalla painiketta 7 sekunnin ajan.

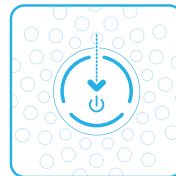

Esisuodattimen puhdistus ja vaihto

Varmista laitteen paras mahdollinen suorituskyky puhdistamalla esisuodatin säännöllisesti. Poista pöly laitteesta imuroimalla kankaaisen esisuodattimen ulkopinta imurin pehmeällä harjalisäosalla. Jos esisuodatin on puhdistettava perusteellisemmin, pese se pesukoneessa esisuodattimen etiketin ohjeiden mukaisesti.

Tärkeää: Paina esisuodattimen tarranauhat yhteen ennen konepesua.

Vaihe 1

Sammuta laite ja irrota laitteen pistoke pistorasiasta.

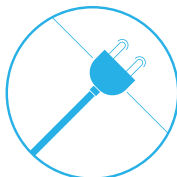

Vaihe 2

Paina laitteen molemmilla puolilla olevia painikkeita varovasti samanaikaisesti.

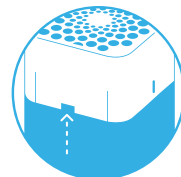

Vaihe 3

Irrota laitteen yläosa.

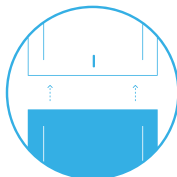

Vaihe 4

Avaa esisuodattimen paneeli ja poista esisuodatin.

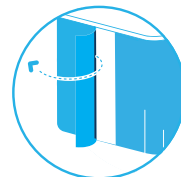

Vaihe 5

Pese esisuodatin pesukoneessa esisuodattimen etiketin ohjeiden mukaisesti.

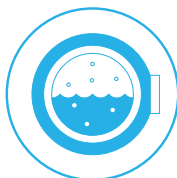

Vaihe 6

Aseta esisuodatin takaisin laitteeseen. Piilota laitteen virtajohto taakse säätämällä esisuodatinta ja paneelia.

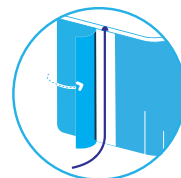

Vaihe 7

Aseta yläosa takaisin laitteeseen ja paina, kunnes se napsahtaa paikalleen.

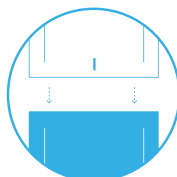

Vaihe 8

Kytke laitteen pistoke pistorasiaan.

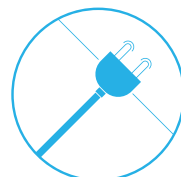

Pääsuodattimen vaihto

Imuroi kaikki laitteen sisälle mahdollisesti kertynyt pöly, kun vaihdat suodattimen.

Tärkeää: Varmista laitteen moitteeton toiminta ja suorituskyky sekä täysimääräinen takuu käyttämällä ainoastaan alkuperäisiä ja mallikohtaisia Blueair-suodattimia.

Vaihe 1

Kun merkkivalo palaa punaisena, on aika vaihtaa pääsuodatin.

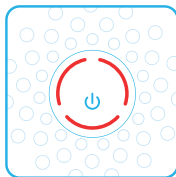

Vaihe 2

Sammuta laite ja irrota laitteen pistoke pistorasiasta.

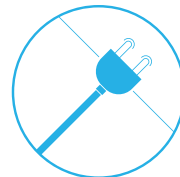

Vaihe 3

Paina laitteen molemmilla puolilla olevia painikkeita varovasti samanaikaisesti.

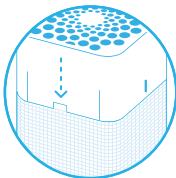

Vaihe 4

Irrota laitteen yläosa.

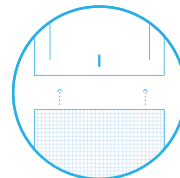

Vaihe 5

Poista laitteesta vanha pääsuodatin. Avaa uusi pääsuodatin ja aseta se laitteeseen.

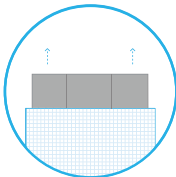

Vaihe 6

Aseta yläosa paikalleen laitteen alaosaan. Paina yläosaa tiukasti metalliseen suodattimen kehykseen, kunnes se napsahtaa paikalleen.

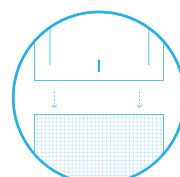

Vaihe 7

Kytke laitteen
pistoke pistorasiaan.

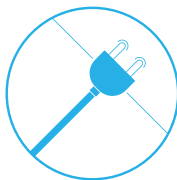

Vaihe 8

Nollaa suodattimen
vaihdon ajastin painamalla
kosketuspainiketta
7 sekunnin ajan.
Tämä kertoo
ilmanpuhdistimelle,
että olet vaihtanut
suodattimen.
Merkkivalo vilkkuu
4 sekunnin ajan
ja muuttuu sitten
punaisesta valkoiseksi.

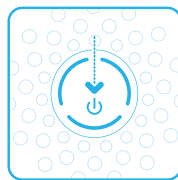

Hoito ja huolto

Yleisohjeet

- Irrota aina laitteen pistoke virtalähteestä ennen huoltotoimenpiteitä.
- Älä päästä vieraita esineitä laitteen ilmanotto- tai ilmanpoistoaukkoihin. Tämä voi aiheuttaa sähköiskun tai vahingoittaa ilmanpuhdistinta.
- Älä koskaan puhdistaa ilmanpuhdistinta bensiinillä, kemiallisilla liuottimilla tai syövyttävillä materiaaleilla, sillä nämä aineet voivat vahingoittaa laitetta.
- Varmista, että ilmanpuhdistin on täysin kuiva, ennen kuin liität sen virtalähteeseen.
- Älä pese pääsuodatinta. Pääsuodatinta ei voi pestä tai käyttää uudelleen.

Puhdistus

- Pese esisuodatin esisuodattimen etiketin ohjeiden mukaan tai imuroimalla esisuodatin imurin pehmeällä harjalisäosalla.
- Pyyhi ilmanpuhdistimen ulkopinta pehmeällä, puhtaalla ja kostealla liinalla.
- Puhdistaa ja tarkista virtajohto sekä pistoke kulumisen tai vaurioiden varalta.
- Puhdistaa anturi pääsuodattimen vaihdon yhteydessä.

Ilmanlaatuanturin puhdistus

Ilmanlaatuanturin ilmanottoaukko sijaitsee ilmanpuhdistimen takaosassa.

Tärkeää: Älä puhdista anturin ilmanottoaukon sisäpuolelta sormin tai millään suosittelemattomilla esineillä.

Vaihe 1

Sammuta laite ja irrota laitteen pistoke pistorasiasta.

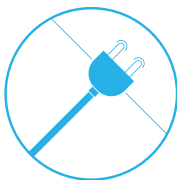

Vaihe 2

Paina laitteen molemmilla puolilla olevia painikkeita varovasti samanaikaisesti.

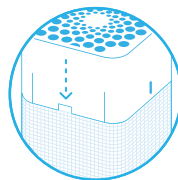

Vaihe 3

Irrota laitteen yläosa.

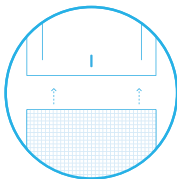

Vaihe 4

Avaa anturin peittävä kansi ja poista se painamalla laitteen sisäpuolella olevaa painiketta.

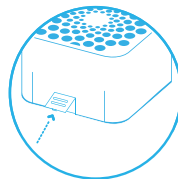

Vaihe 5

Puhdista anturi varovasti pumpulipuikolla pyörivin liikkein ja kiinnitä anturin kansi.



Vaihe 6

Aseta yläosa paikalleen laitteen alaosaan. Paina yläosaa tiukasti metalliseen suodattimen kehykseen, kunnes se napsahtaa paikalleen.

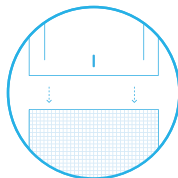

Vaihe 7

Kytke laitteen pistoke pistorasiaan.

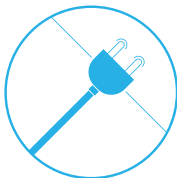

Hävittäminen ja kierrätys

Tämä ilmanpuhdistin on hävitettävä tai kierrätettävä elektroniikkajätteenä ja suodatint voidaan kierrättää muovina. Jos sinulla on kysyttävää tämän ilmanpuhdistimen hävittämisestä ja kierrättämisestä, saat lisätietoja oikeasta kierrätystavasta ottamalla yhteyden paikalliseen kierrätyskeskukseen tai Blueair-jälleenmyyjään.



Yliviivatun jäteastian symboli laitteessa tai sen pakkauksessa tarkoittaa, että käyttökänsä päätyttyä tuote on hävitettävä erillään tavallisista kotitalousjätteistä.

Ohje ja tuki

Jos sinulla on kysyttävää tuotteestasi, siirry sivustolle www.blueair.com tai ota yhteys paikalliseen Blueair-jälleenmyyjään.

Jos haluat ottaa yhteyttä Blueairiin ja saada henkilökohtaista tukea, siirry sivustolle www.blueair.com/customer-support

Takuutiedot

Blueairin rajoitettu takuu on voimassa vain, jos ilmanpuhdistin on asennettu, käytetty ja huollettu tämän käyttöohjekirjan ohjeiden mukaisesti.

Takuuehdot ovat luettavissa osoitteessa www.blueair.com/warranty

Takuu ja palautukset

Jos ostit ilmanpuhdistimen valtuutetulta jälleenmyyjältämme, saat apua ottamalla yhteyden samaan myymälään.

Tekniset tiedot

Blue 3610

Syöttöteho, taajuus	100-240VAC, 50/60Hz
Virrankulutus/ Nimellisyöttöteho	4-38 W
Äänitaso (vähimmäis-/ enimmäistaso) ¹	23-56 dB(A)
Suosittelu huonekoko ²	51 m ²
CADR-arvo (savu) ²	600 m ³ /h
CADR-arvo (pöly) ²	590 m ³ /h
CADR-arvo (siitepöly) ²	650 m ³ /h

¹ Äänenpaine standardien GB/T18801 ja GB4214.1 mukaisesti

² Standardin ANSI/AHAM AC-1-2019 mukaan. Testattu ilman esisuodatinta.

Læs denne brugervejledning grundigt og opbevar den til fremtidig reference.
Den seneste version af denne brugervejledning findes på www.blueair.com

Bemærk: Modellerne kan variere fra land til land.

Produktnavn:	Modelnummer:
Blue 3610	3631101000

Indhold

Blue 3610	196
Sikkerhedsanvisninger	198
Kom godt i gang	200
Filtre	203
Pleje og vedligeholdelse	207
Bortskaffelse og genanvendelse	209
Hjælp og support	209
Garantiinformation	209
Specifikationer	210

Blue 3610

Luftrenseren har et forfilter og et HEPASilent™ hovedfilter til rensning af luften. Den har kontrolfunktioner og en indbygget sensor.

Luftrenseren består hovedsageligt af en motor, en blæser og filtre. Luftrenseren fjerner partikler og dårlig lugt fra luften i et rum og forbedrer dermed luftkvaliteten. Luftrenserens indstillinger kan ændres på kontrolpanelet efter ønske.

Anbefalinger for bedste ydeevne

- Brug luftrenseren i et rum, der ikke overstiger anbefalingen af rummets størrelse.
- Anbring luftrenseren et sted, hvor luften frit kan cirkulere ind, ud og rundt om luftrenseren.
- Anbring ikke luftrenseren tættere end 10 cm på en anden genstand.
- Hold døre og vinduer i rummet lukket, når luftrenseren er i drift.
- Brug kun originale Blueair-filtre.
- Udskift hovedfilteret, når indikatoren for udskiftning af filter lyser på kontrolpanelet.
- Følg vedligeholdelsesvejledningen i denne brugervejledning.

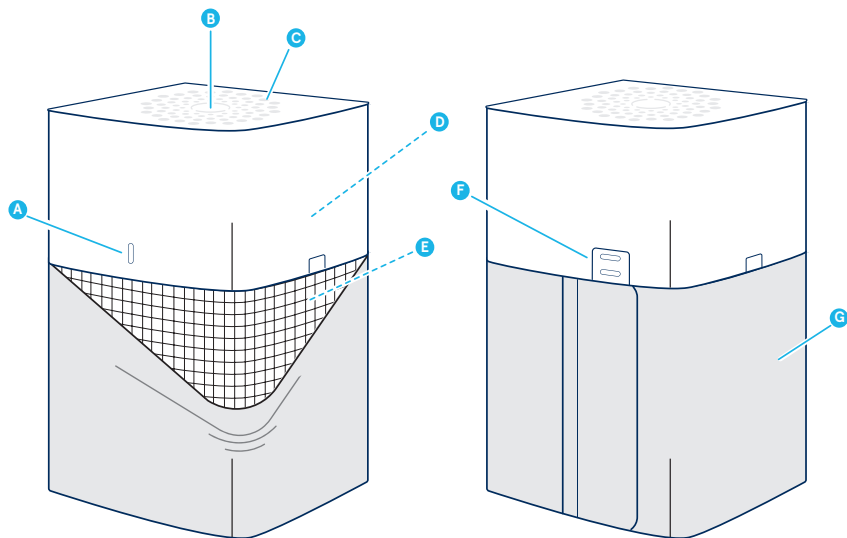

A Indikator for luftkvalitet

B Touchknap

C Luftudtag

D Blæser og motor

E Hovedfilter

F Luftkvalitetssensor

G Forfilter

H Strømkabel (ikke på illustrationen)

I Brugervejledning (ikke på illustrationen)

Sikkerhedsanvisninger

Blue 3610 -luftrenseren er et elektrisk apparat til indendørs brug. Tag de nødvendige forholdsregler for at reducere risikoen for brand, elektrisk stød eller personskade.

- Denne enhed er ikke beregnet til at blive brugt af børn under 8 år samt personer med nedsatte fysiske, følelsesmæssige eller mentale evner eller manglende erfaring og viden, medmindre de har fået vejledning eller instruktion i at bruge enheden af en person, der har ansvaret for deres sikkerhed.
- Hold børn under opsyn for at sikre, at de ikke leger med enheden.
- Rengøring og brugervedligeholdelse må ikke udføres af børn uden opsyn.
- Tag altid strømkablet ud af stikkontakten før vedligeholdelse.
- Du må ikke selv åbne eller servicere enheden. Service skal udføres af producenten, en servicetekniker eller tilsvarende kvalificerede medarbejdere, og der må kun benyttes originale Blueair-reservedele.
- Sørg for, at strømkablet og stikkontakten ikke kan blive beskadiget. For at undgå fare skal et beskadiget strømkabel altid udskiftes af producenten, en servicetekniker eller en tilsvarende kvalificeret medarbejder.
- Hvis enheden er beskadiget eller ikke fungerer korrekt, skal du slukke for den, tage den ud af stikkontakten og kontakte Blueair.
- Stikket skal sættes helt ind i stikkontakten.
- Træk ikke i strømkablet, når det tages ud af stikkontakten, træk i stedet i strømstikket.

- Brug det strømkabel, der fulgte med Blueair-luftrenseren, og sæt det helt ind i en egnet stikkontakt.
- Brug ikke en forlængerledning eller en stikdåse. Se typeskiltet på enheden.
- Strømskiftet må ikke ændres på nogen måde. Kontakt en faglært elektriker for installation af en korrekt stikkontakt, hvis stikket ikke passer i stikkontakten.
- Den medfølgende strømledning må kun bruges til enheden.
- Genstande må ikke blokere luftindtag og luftudtag, da det kan forårsage elektrisk stød eller beskadige enheden.
- Anbring ikke genstande ovenpå eller i umiddelbar nærhed af enheden.
- Du må ikke sidde på, stå på, klatre på eller hænge ind over enheden.
- Anbring ikke enheden eller strømkablet i nærheden af varmekilder, f.eks. åben ild, brændeovne eller ovne.
- Anbring ikke enheden og strømledningen i nærheden af områder med vand eller andre væsker.
- Anbring ikke enheden og strømskiftet i nærheden af kemikalier, som pesticider og deodoranter.
- Anbring enheden på gulvet. Enheden skal placeres på en stabil overflade.
- Brug ikke enheden i nærheden af vådområder, f.eks. badeværelser eller vaskerum, og poolområder, hvor den kan komme i kontakt med vand.

Kom godt i gang

Trin 1

Sæt strømkablet i en stikkontakt.

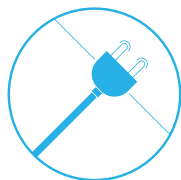

Trin 2

Tryk på knappen for at tænde luftrenseren, og juster blæserhastigheden.

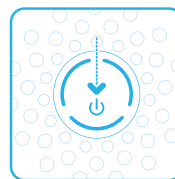

Tænd-, sluk- og blæserhastighedsknapper

Tilgængelige indstillinger: Auto, Nat, Automatisk, Øg og Sluk.

Indikatoren lyser på touchknappen, indikerer den valgte blæserhastighed. Lysene bliver automatisk helt dæmpet efter 5 sekunder efter, der er trykket på touchknappen, hvilket indikerer en deaktiveret styringstilstand for blæserhastigheden. Tryk på touchknappen to gange for at genaktivere tænd/sluk og blæserhastighedsstyring. Indikatoren lyser, og blæserhastighedstilstanden kan aktiveres igen.

Autostart

Funktionen Autostart genstarter automatisk luftrenseren til den senest indstillede hastighed, hvis den har været taget ud af stikkontakten, brugt med et tænd/slukur, eller hvis der opstår strømsvigt.

Automatisk tilstand

I autotilstand styrer luftrenseren automatisk luftstrømmen, baseret på luftkvalitetsregistreringer fra sensoren.

Tændt/Automatisk tilstand



Tryk en gang for at tænde enheden, og indstil til automatisk tilstand.

Nattilstand



Tryk to gange for at indstille til nattilstand (lav blæserhastighed).
Alle indikatorer på enheden dæmpes efter 5 sekunder.

Automatisk indstilling



Tryk tre gange for at indstille til Automatisk (medium blæserhastighed).

Tilstanden Øg



Tryk tre gange for at indstille til tilstanden Øg (høj blæserhastighed).

Slukket



Tryk fem gange for at slukke enheden.

Information om luftkvalitet

Luftkvalitetsniveauerne for partikelstof (PM) angives på en farveskala på indikatoren for luftkvalitet. Indikatoren for luftkvalitet er helt dæmpet i Nattilstand.

PM2,5, partikelstof, partikler med en diameter på 2,5 mikroner eller derunder.

Luftkvalitetsniveau (PM 2,5)



Foruren



Moderat



God

Filtre

Luftrenseren leveres med et forfilter i stof og et hovedfilter. Filtrene rensr luften for både partikler og gasser. Vi anbefaler, at forfilteret rengøres regelmæssigt, og at hovedfilteret udskiftes, når luftrenseren indikerer filterskift for at holde enheden i førsteklasses stand. Brug Blueair-appen eller besøg www.blueair.com for at finde det rigtige filter til luftrenseren. Modelnummeret på din luftrenser findes på typekiltet på luftrenseren.

Bemærk: Det er valgfrit at bruge et forfilter i stof.

Vigtigt! Sluk altid enheden, og tag stikket ud af stikkontakten, inden du skifter filtre, rengør enheden eller udfører vedligeholdelse.

Blueair-filterabonnement

Brug Blueair-appen eller besøg www.blueair.com for at tilmelde dig Blueair-filterabonnementets-programmet. (Kun tilgængeligt i visse lande)

Knappernes kontrolfunktion

Udskift filter

Når indikatoren lyser rødt (efter 6 måneders drift), skal hovedfilteret udskiftes.



Indikator for filterudskiftning

Tryk knappen ned i 7 sekunder for at nulstille indikatoren for filterudskiftning.

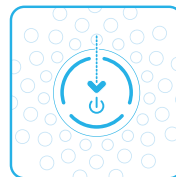

Rengør og udskift forfilteret

Rengør forfilteret regelmæssigt for at få den bedste ydeevne. Støvsug stofforfilterets overflade med en blød børste for at fjerne støv. Vask forfilteret i vaskemaskinen efter anvisningerne på forfilterets mærkat, hvis forfilteret kræver en mere grundig rengøring.

Vigtigt! Tryk velcrobåndene på forfilteret sammen før maskinvask.

Trin 1

Sluk enheden og tag stikket ud.

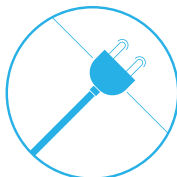

Trin 3

Fjern topcylinderen fra enheden.

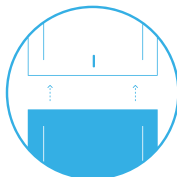

Trin 5

Vask forfilteret i vaskemaskinen efter anvisningerne på forfilterets mærkat.

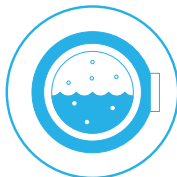

Trin 7

Placer topcylinderen på enheden og tryk, indtil der høres et klik.

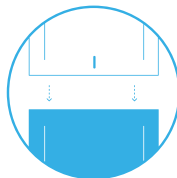

Trin 2

Tryk forsigtigt på knapperne på begge sider af enheden samtidig.

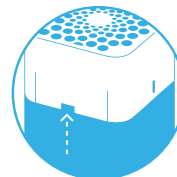

Trin 4

Åbn forfilterpanelet og fjern forfilteret.

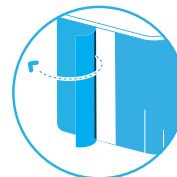

Trin 6

Sæt forfilteret fast på enheden. Juster forfilteret og panelet for at skjule strømkablet bagpå enheden.

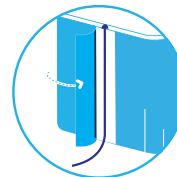

Trin 8

Tilslut lufttreneren.

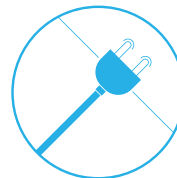

Udskift hovedfilteret

Støvsug alt støv op, der kan have ophobet sig indvendigt i enheden, når du udskifter filteret.

Vigtigt! Brug kun originale Blueair-filtre, der er egnet til modellen for at sikre, at enheden fungerer korrekt, og for at du kan få den fulde garantidækning.

Trin 1

Når indikatoren lyser rødt, skal hovedfilteret udskiftes.



Trin 2

Sluk enheden og tag stikket ud.

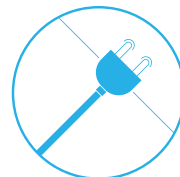

Trin 3

Tryk forsigtigt på knapperne på begge sider af enheden samtidig.

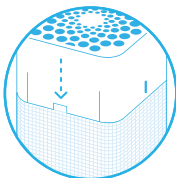

Trin 4

Fjern topcylinderen fra enheden.

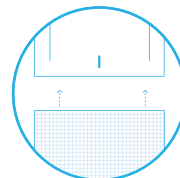

Trin 5

Fjern det gamle hovedfilter fra enheden. Fold det nye hovedfilter ud, og indsæt det i enheden.

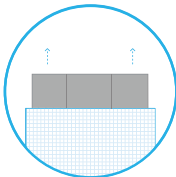

Trin 6

Placer topcylinderen i nederste del af enheden. Tryk godt på topcylinderen på metalfilterrammen, indtil der høres et klik.

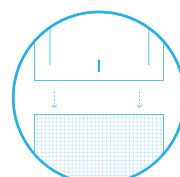

Trin 7

Tilslut luftrenseren.

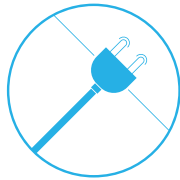

Trin 8

Tryk på touchknappen i 7 sekunder for at nulstille timeren for filterudskiftning. Nu registrerer luftrenseren, at du har udskiftet filteret. Indikatoren blinker i 4 sekunder, og skifter derefter fra rød til hvid.



Pleje og vedligeholdelse

Generelt

- Tag altid strømkablet ud af stikkontakten før vedligeholdelse.
- Lad ikke fremmedlegemer komme ind i luftindtag eller luftudtag. Dette kan forårsage elektrisk stød eller beskadige enheden.
- Rengør aldrig med benzin, kemiske opløsningsmidler eller ætsende materialer, da disse midler kan beskadige luftrenseren.
- Sørg for, at luftrenseren er helt tør, før den tilsluttes strøm.
- Hovedfilteret må ikke vaskes. Hovedfilteret er ikke vaskbart og er til engangsbrug.

Rengøring

- Vask forfilteret i vaskemaskinen efter anvisningerne på forfilterets mærkat eller støvsug forfilteret med en blød børste.
- Tør enhedens overflade af med en blød, ren og fugtig klud.
- Rengør og kontroller strømkablet og stikkontakten for slitage eller skader.
- Rengør sensoren, når du udskifter filteret.

Rengør luftkvalitetssensoren

Indtaget til luftkvalitetssensoren sidder bagpå luftrenseren.

Vigtigt! Brug ikke fingrene eller andre redskaber, der ikke er anbefalet til rengøring af sensorindtaget indvendigt.

Trin 1

Sluk enheden og tag stikket ud.

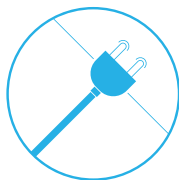

Trin 2

Tryk forsigtigt på knapperne på begge sider af enheden samtidig.

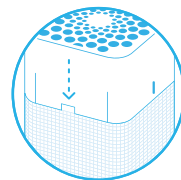

Trin 3

Fjern topcylindren fra enheden.

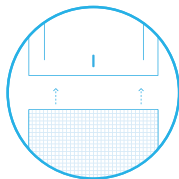

Trin 4

Tryk knappen på indersiden af enheden ind for at åbne låget, der dækker sensoren, og fjern låget.

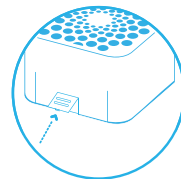

Trin 5

Rengør sensoren forsigtigt med en vatpind og fastgør sensorlåget.



Trin 6

Placer topcylindren i nederste del af enheden. Tryk godt på topcylindren på metalfilterrammen, indtil der høres et klik.

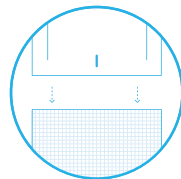

Trin 7

Tilslut luftrenseren.

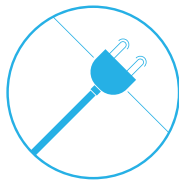

Bortskaffelse og genanvendelse

Luftrenseren skal bortskaffes eller genbruges som WEEE (Elektronikaffald), og filteret skal bortskaffes som plastik i henhold til lokale bestemmelser og genindvindes. Hvis du har spørgsmål om bortskaffelse af denne luftrenser, bedes du kontakte din genbrugsplads eller Blueair-forhandler, og bede om at få oplyst den korrekte bortskaffelsesmetode.



Piktogrammet med den overkrydsede affaldsspand på enheden eller dens emballage betyder, at enheden er udtjent og skal bortskaffes separat, at enheden ikke må bortskaffes sammen med almindelig dagrenovation og skal behandles som WEEE(Elektronikaffald).

Hjælp og support

Besøg www.blueair.com eller kontakt din lokale Blueair-forhandler, hvis du har spørgsmål om produktet.

Besøg blueair.com/customer-support for at få personlig support

Garantiinformation

Den begrænsede garanti fra Blueair gælder kun, hvis enheden anvendes i overensstemmelse med instruktionerne i nærværende vejledning.

Besøg www.blueair.com/warranty for at læse mere om garantibetingelserne

Garanti og returneringer

Hvis du har købt luftrenseren hos en af vores autoriserede forhandlere, skal du kontakte den pågældende butik og anmode om hjælp.

Specifikationer

Blue 3610

Indgangseffekt, frekvens	100-240VAC, 50/60Hz
Strømforsbrug/ Nominelt effektoptag	4-38W
Støjniveau (min./maks.) ¹	23-56 dB(A)
Rumstørrelse ²	51 m ²
CADR-røg ²	600 m ³ /h
CADR-støv ²	590 m ³ /h
CADR-pollen ²	650 m ³ /h

¹ Lydtrykniveau i henhold til GB/T18801 og GB4214.1

² I henhold til ANSI/AHAM AC-1-2019. Testet uden forfilter.

Silakan baca panduan pengguna ini dengan saksama dan simpan untuk referensi di masa mendatang. Versi terbaru panduan pengguna ini dapat ditemukan di www.blueair.com

Catatan: Mungkin ada variasi lokal dari model tersebut.

Nama produk:	Nomor model:
Blue 3610	3631101000

Daftar Isi

Blue 3610	212
Petunjuk keselamatan	214
Memulai	216
Filter	219
Perawatan dan pemeliharaan	223
Pembuangan dan daur ulang	225
Bantuan dan dukungan	225
Informasi garansi	225
Spesifikasi	226

Blue 3610

Pembersih udara memiliki filter pra-filter dan filter utama HEPASilent™ untuk memurnikan udara. Perangkat ini memiliki fungsi kontrol dan sensor bawaan.

Pembersih udara utamanya terdiri dari motor, kipas angin, dan filter. Pembersih udara menghilangkan kontaminan dari udara di ruangan untuk meningkatkan kualitas udara dalam ruangan.

Anda dapat mengubah pengaturan pembersih udara kapan saja, menggunakan panel kendali pada pembersih udara.

Rekomendasi untuk kinerja terbaik

- Gunakan pembersih udara di ruangan yang tidak melebihi rekomendasi ukuran kamar.
- Tempatkan pembersih udara di lokasi di mana udara dapat bersirkulasi bebas masuk, keluar, dan di sekitar pembersih udara.
- Jangan menempatkan pembersih udara lebih dekat dari 10cm dari objek lain.
- Selama pengoperasian, tutup pintu dan jendela di ruangan dengan pembersih udara.
- Hanya gunakan filter Blueair asli.
- Ganti filter utama saat indikator penggantian filter muncul di panel kendali.
- Ikuti petunjuk pemeliharaan dalam panduan pengguna ini.

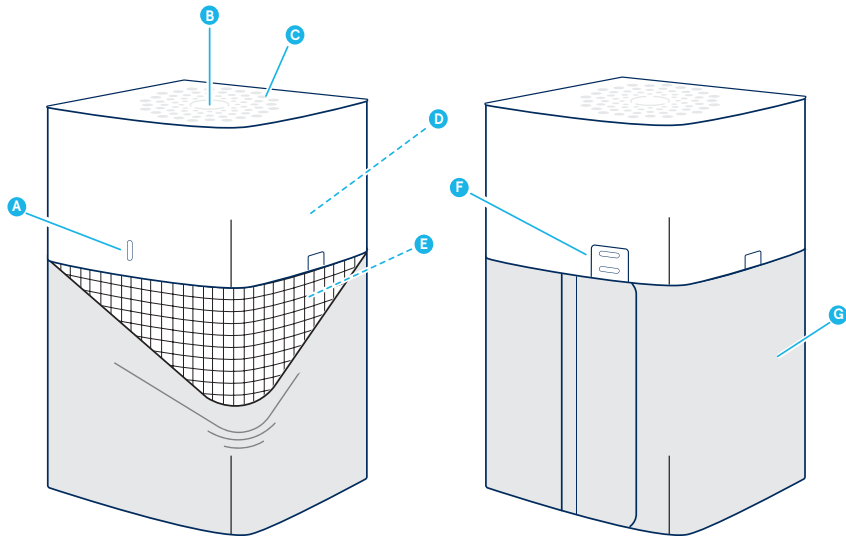

A Indikator kualitas udara

B Tombol sentuh

C Lubang udara keluar

D Kipas dan motor

E Filter utama

F Sensor kualitas udara

G Pra-filter

H Kabel daya (tidak ditunjukkan dalam gambar)

I Panduan Pengguna (tidak ditunjukkan dalam gambar)

Petunjuk keselamatan

Blue 3610 adalah peralatan listrik untuk penggunaan dalam ruangan saja, lakukan tindakan pencegahan yang diperlukan untuk mengurangi risiko kebakaran, sengatan, listrik atau cedera.

- Alat ini dapat digunakan oleh anak usia mulai 8 tahun ke atas dan orang dengan kemampuan fisik, sensorik, atau mental yang kurang, atau tanpa pengalaman dan pengetahuan, jika mereka telah diberikan pengawasan atau petunjuk mengenai penggunaan alat dengan cara yang aman dan memahami bahaya yang dapat ditimbulkan.
- Anak-anak tidak boleh bermain dengan alat.
- Pembersihan dan pemeliharaan pengguna tidak boleh dilakukan oleh anak-anak tanpa pengawasan.
- Selalu lepaskan alat dari suplai daya sebelum pemeliharaan.
- Jangan mencoba untuk membuka atau melakukan servis alat sendiri. Servis harus dilakukan oleh produsen, agen servis, atau personel serupa yang memenuhi syarat hanya menggunakan suku cadang Blueair asli.
- Pastikan kabel daya dan steker daya tidak berisiko rusak. Untuk menghindari bahaya, kabel daya yang rusak harus selalu digantikan oleh produsen, agen servis, atau orang serupa yang memenuhi syarat.
- Jika alat rusak atau tidak berfungsi, matikan, lepaskan dari suplai daya, dan hubungi Blueair.
- Steker daya harus dipasangkan dengan kuat ke dalam soket daya.
- Saat melepas sambungan unit dari suplai daya, jangan menarik kabel daya, tarik pada steker daya.

- Gunakan kabel daya yang disediakan dengan pembersih udara Blueair Anda untuk menyambungkan langsung dengan kuat ke stopkontak listrik yang sesuai.
- Jangan gunakan kabel ekstensi atau strip daya. Lihat label peringkat di alat Anda.
- Jangan mengubah steker daya dengan cara apa pun. Jika steker tidak dapat masuk ke stopkontak, hubungi personel yang memenuhi syarat untuk memasang stopkontak yang tepat.
- Jangan gunakan kabel daya yang disertakan untuk hal lain kecuali alat.
- Jangan biarkan objek masuk atau menutupi saluran udara masuk dan keluar karena ini dapat menyebabkan sengatan listrik atau merusak alat.
- Jangan menempatkan benda apa pun di atas atau langsung menghadap alat.
- Jangan duduk, berdiri, memanjat, atau menggantung dari alat.
- Jaga alat, termasuk kabel daya, pada jarak yang aman dari permukaan panas dan api terbuka.
- Jauhkan alat dan steker listrik dari air dan cairan lainnya.
- Jauhkan alat dan steker listrik dari bahan kimia seperti pestisida dan deodoran.
- Tempatkan alat di lantai. Alat harus ditempatkan di permukaan yang stabil.
- Jangan gunakan alat di luar ruangan atau di lingkungan basah seperti kamar mandi, ruang penatu, atau area kolam renang.

Memulai

Langkah 1

Sambungkan kabel daya ke stopkontak dinding.

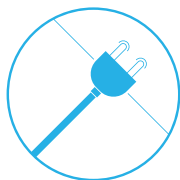

Langkah 2

Tekan tombol untuk menyalakan pembersih udara dan sesuaikan mode kecepatan kipas.

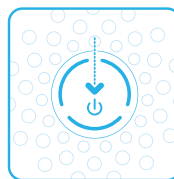

Kontrol Nyala/Mati dan kecepatan kipas

Setelan yang tersedia: Otomatis, Malam, Sehari-hari, Boost, dan Nonaktif.

Lampu indikator pada tombol sentuh menunjukkan kecepatan kipas yang dipilih. Lampu secara otomatis meredup sepenuhnya 5 detik setelah menekan tombol sentuh, menunjukkan mode kontrol kecepatan kipas dinonaktifkan. Tekan tombol sentuh sekali untuk menyalakan/mematikan dan kontrol kecepatan kipas. Indikator menyala dan Anda dapat menyesuaikan mode kecepatan kipas lagi.

Mulai otomatis

Fitur mulai otomatis secara otomatis memulai ulang pembersih udara pada kecepatan yang terakhir diatur setelah dicabut, digunakan dengan timer sakelar daya, atau jika kegagalan daya terjadi.

Mode otomatis

Dalam mode otomatis, pembersih udara secara otomatis mengontrol aliran udara berdasarkan informasi kualitas udara dari sensor.

Nyala/mode otomatis



Tekan sekali untuk menyalakan unit dan mengaturnya ke mode Otomatis.

Mode malam



Tekan dua kali untuk mengatur ke mode Malam (kecepatan kipas rendah). Semua lampu pada unit meredup setelah 5 detik.

Mode Sehari-hari



Tekan tiga kali untuk mengatur ke mode Sehari-hari (kecepatan kipas sedang).

Mode Boost



Tekan empat kali untuk mengatur ke mode Boost (kecepatan kipas tinggi).

Nonaktif



Tekan lima kali untuk mematikan unit.

Informasi kualitas udara

Tingkat kualitas udara untuk materi partikulat (PM) diindikasikan menggunakan skala warna pada indikator kualitas udara. Indikator kualitas udara meredup sepenuhnya dalam mode Malam.

PM2.5, Materi partikulat, partikel dengan diameter ukuran 2,5 mikrometer atau kurang.

Tingkat kualitas udara (PM 2,5)



Filter

Pembersih udara dikirimkan dengan pra-filter berbahan kain dan filter utama. Filter memurnikan udara dari partikel dan gas. Untuk kinerja terbaik, bersihkan pra-filter secara teratur dan ganti filter utama saat pembersih udara menunjukkan penggantian filter. Untuk menemukan filter utama yang tepat untuk pembersih udara Anda, gunakan aplikasi Blueair atau kunjungi www.blueair.com. Nomor model pembersih udara Anda dapat ditemukan pada label peringkat pada pembersih udara.

Catatan: Menggunakan kain pra-filter bersifat opsional.

Penting! Selalu matikan dan putus sambungan alat dari suplai daya sebelum mengganti filter, membersihkan, atau melakukan prosedur pemeliharaan.

Program langganan filter Blueair

Gunakan aplikasi Blueair atau kunjungi www.blueair.com untuk mendaftar program langganan filter Blueair. (Tidak tersedia di semua wilayah)

Fungsi kontrol tombol

Ganti filter

Saat lampu indikator berubah menjadi merah (setelah 6 bulan beroperasi) Anda harus mengganti filter utama.



Indikator penggantian filter

Tekan tombol ke bawah selama 7 detik untuk mereset indikator penggantian filter.



Membersihkan dan mengganti pra-filter

Untuk kinerja terbaik, bersihkan pra-filter secara teratur. Vakum bagian luar kain pra-filter dengan sambungan sikat lembut untuk menghilangkan debu. Jika pra-filter memerlukan pencucian mendalam, lakukan pencucian di mesin cuci, sesuai dengan instruksi pada label pra-filter.

Penting! Tekan strip Velcro bersama-sama pada pra-filter sebelum mencuci mesin.

Langkah 1

Matikan unit dan cabut kabel daya.

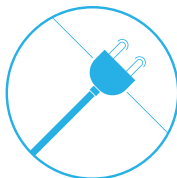

Langkah 2

Tekan tombol dengan lembut di kedua sisi unit secara bersamaan.

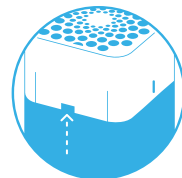

Langkah 3

Lepaskan silinder atas dari unit.

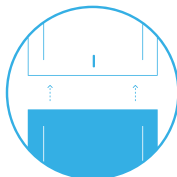

Langkah 4

Buka panel pra-filter dan lepaskan pra-filter.



Langkah 5

Cuci pra-filter di mesin cuci, sesuai dengan instruksi pada label pra-filter.

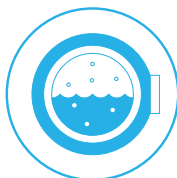

Langkah 6

Tempatkan kembali pra-filter ke dalam unit. Sesuaikan pra-filter dan panel untuk menyembunyikan kabel daya di belakang.

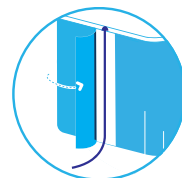

Langkah 7

Letakkan bagian atas kembali ke unit dan tekan hingga Anda mendengar klik.

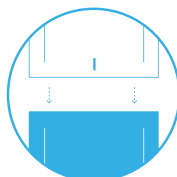

Langkah 8

Sambungkan kabel daya unit.

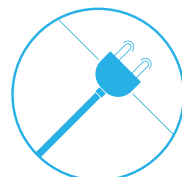

Mengganti filter utama

Saat mengganti filter, vakum debu apa pun yang mungkin terkumpul di dalam unit.

Penting! Hanya gunakan filter Blueair asli yang tepat untuk model agar fungsi dan kinerja pembersih udara tepat, dan untuk memenuhi syarat cakupan garansi penuh.

Langkah 1

Ketika lampu indikator menyala merah, saatnya mengganti filter utama.

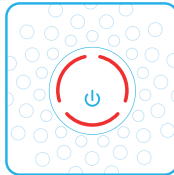

Langkah 2

Matikan unit dan cabut kabel daya.

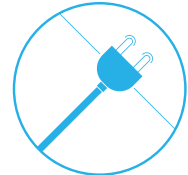

Langkah 3

Tekan tombol dengan lembut di kedua sisi unit secara bersamaan.

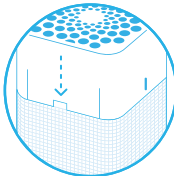

Langkah 4

Lepaskan silinder atas dari unit.

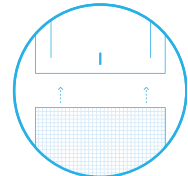

Langkah 5

Lepaskan filter utama lama dari unit.
Buka filter utama baru dan masukkan ke dalam unit.

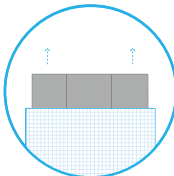

Langkah 6

Tempatkan bagian atas ke bagian bawah unit. Tekan bagian atas dengan kuat ke bingkai filter logam hingga Anda mendengar klik.

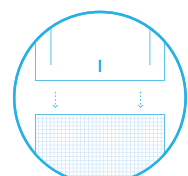

Langkah 7

Sambungkan kabel daya unit.

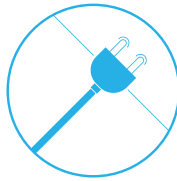

Langkah 8

Tekan tombol sentuh selama 7 detik untuk mengatur ulang timer penggantian filter. Ini akan memberi tahu pembersih udara tahu bahwa Anda telah mengganti filter. Lampu indikator berkedip selama 4 detik, lalu berubah dari merah ke putih.

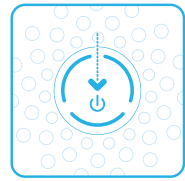

Perawatan dan pemeliharaan

Umum

- Lepaskan pembersih udara dari suplai daya sebelum pemeliharaan.
- Jangan biarkan benda asing memasuki saluran masuk atau keluar udara. Hal ini dapat menyebabkan sengatan listrik atau merusak unit.
- Jangan pernah bersihkan dengan bensin, pelarut kimia, atau bahan korosif karena zat-zat ini dapat merusak permukaan.
- Pastikan pembersih udara benar-benar kering sebelum menghubungkannya ke daya.
- Jangan mencuci filter utama. Filter utama tidak dapat dicuci atau digunakan kembali.

Pembersihan udara

- Cuci pra-filter sesuai dengan instruksi pada label pra-filter atau vakum pra-filter dengan sambungan sikat lembut.
- Seka bagian luar unit dengan kain yang halus, bersih, dan lembap.
- Bersihkan dan periksa apakah terdapat aus atau kerusakan pada kabel daya dan steker listrik.
- Bersihkan sensor saat mengganti filter utama.

Bersihkan sensor kualitas udara

Saluran masuk untuk sensor kualitas udara terletak di belakang pembersih udara.

Penting! Jangan gunakan jari atau benda yang tidak disarankan untuk membersihkan bagian dalam sensor saluran masuk.

Langkah 1

Matikan unit dan cabut kabel daya.

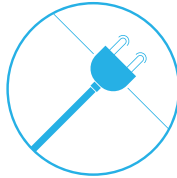

Langkah 2

Tekan tombol dengan lembut di kedua sisi unit secara bersamaan.

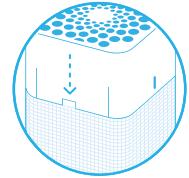

Langkah 3

Lepaskan silinder atas dari unit.

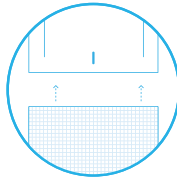

Langkah 4

Tekan tombol di bagian dalam unit untuk membuka tutup yang menutupi sensor dan lepaskan tutupnya.

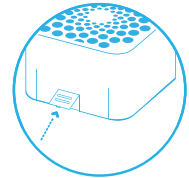

Langkah 5

Bersihkan sensor secara lembut dengan kapas menggunakan gerakan melingkar, dan pasang tutup sensor.

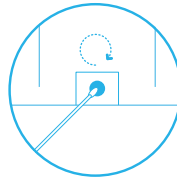

Langkah 6

Tempatkan bagian atas ke bagian bawah unit. Tekan bagian atas dengan kuat ke bingkai filter logam hingga Anda mendengar klik.

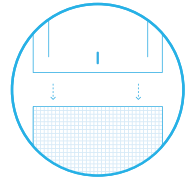

Langkah 7

Sambungkan kabel daya unit.

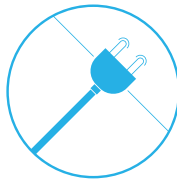

Pembuangan dan daur ulang

Pembersih udara ini harus dibuang atau didaur ulang sebagai limbah listrik dan filter dapat didaur ulang sebagai plastik. Jika Anda memiliki pertanyaan mengenai pembuangan dan daur ulang pembersih udara ini, silakan hubungi fasilitas daur ulang Setempat Anda untuk ketersediaan atau dealer Blueair dan tanyakan metode daur ulang yang benar.



Simbol tempat sampah yang dicoret pada alat atau pada kemasannya berarti bahwa pada akhir masa pakai efektifnya, produk harus dibuang secara terpisah dari limbah rumah tangga biasa.

Bantuan dan dukungan

Jika Anda memiliki pertanyaan tentang produk Anda, silakan kunjungi www.blueair.com atau hubungi peritel Blueair setempat.

Untuk menghubungi Blueair dan mendapatkan dukungan yang dipersonalisasi, silakan kunjungi www.blueair.com/customer-support

Informasi garansi

Garansi Terbatas Blueair hanya berlaku jika pembersih udara dipasang, digunakan, dan dipelihara sesuai dengan petunjuk di dalam panduan ini.

Untuk ketentuan garansi, silakan kunjungi www.blueair.com/warranty

Garansi dan pengembalian

Jika Anda membeli pembersih udara di salah satu peritel resmi kami, silakan hubungi toko yang sama untuk meminta bantuan.

Spesifikasi

Blue 3610

Daya Input, Frekuensi	100-240VAC, 50/60Hz
Konsumsi daya/ Daya input yang ditetapkan	4-38W
Tingkat suara (min-maks) ¹	23-56 dB(A)
Ukuran ruangan yang disarankan ²	51 m ²
CADR Asap ²	600 m ³ /h
CADR Debu ²	590 m ³ /h
CADR Serbuk Sari ²	650 m ³ /h

¹Tekanan suara menurut GB/T18801 dan GB4214.1

²Menurut ANSI/AHAM AC-1-2019. Diuji tanpa pra-filter.

يُرجى قراءة دليل المستخدم هذا بعناية والاحتفاظ به للرجوع إليه في المستقبل.
يمكن الحصول على أحدث إصدار من دليل المستخدم هذا من www.blueair.com

ملاحظة: قد تكون هناك اختلافات محلية لهذه الطُرُز.

اسم المنتج:	رقم الطراز:
Blue 3610	3631101000

المحتويات

229	Blue 3610
231	تعليمات السلامة
233	بدء الاستخدام
234	المرشحات
238	الرعاية والصيانة
240	التخلص من المنتج وإعادة التدوير
240	المساعدة والدعم
240	معلومات الضمان
242	المواصفات

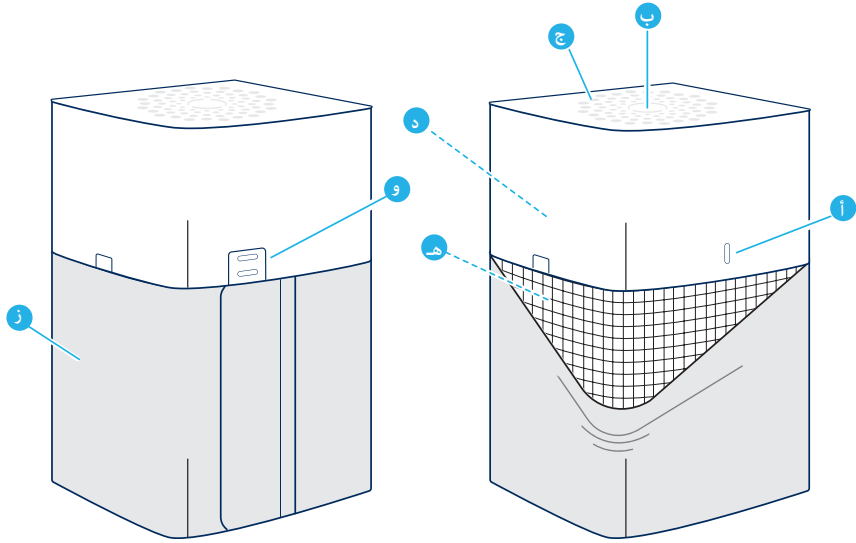

- و مستشعر جودة الهواء
 ز المرشح الأولي
 ح كبل الطاقة (غير الموجود في الصورة)
 ط دليل المستخدم (غير الموجود في الصورة)

- أ مؤشر جودة الهواء
 ب زر اللمس
 ج مخرج هواء
 د مروحة ومحرك
 هـ مرشح رئيسي

Blue 3610

لدى جهاز تنقية الهواء مرشح أولي ومرشح رئيسي بتقنية HEPASilent™ لتنقية الهواء. ويحتوي على وظائف تحكم ومستشعر مدمج.

يتألف جهاز تنقية الهواء بشكل أساسي من محرك ومروحة ومرشحات. يزيل جهاز تنقية الهواء الملوثات من هواء الغرفة لتحسين جودة الهواء الداخلي. يمكنك تغيير إعدادات جهاز تنقية الهواء في أي وقت، باستخدام لوحة التحكم لجهاز تنقية الهواء.

توصيات لأفضل أداء

- استخدم جهاز تنقية الهواء في غرفة لا تتجاوز حجم الغرفة الموصى به.
- ضع جهاز تنقية الهواء في موقع يمكن فيه للهواء أن ينتشر بحرية داخل جهاز تنقية الهواء وخارجه وحوله.
- لا تضع جهاز تنقية الهواء على مسافة أقل من 10 سم من أي شيء آخر.
- أثناء التشغيل، أغلق أبواب الغرفة التي يعمل فيها جهاز تنقية الهواء ونوافذها.
- استخدم مرشحات Blueair الأصلية فقط.
- غيّر المرشح الرئيسي عند ظهور مؤشر استبدال المرشح على لوحة التحكم.
- اتبع إرشادات الصيانة المنصوص عليها في دليل المستخدم هذا.

- لا تغبّر قابس الطاقة بأي شكل من الأشكال. إذا لم يكن القابس مناسباً للمأخذ، فاتصل بالموظفين المؤهلين لتكبيك مأخذ التيار المناسب.
- لا تستخدم سلك الطاقة المرفق لأي شيء آخر غير الجهاز.
- لا تسمح للأشياء بالدخول أو سد مداخل الهواء ومنافذه حيث قد يتسبب ذلك في حدوث صدمة كهربائية أو إتلاف الجهاز.
- لا تضع أي أجسام فوق الجهاز أو أمامه مباشرةً.
- لا تجلس على الجهاز، أو تقف عليه، أو تتسلقه، أو تتدلى منه.
- أبعد الجهاز، بما في ذلك كبل الطاقة، بمسافة آمنة عن الأسطح الساخنة والنيرون المكشوفة.
- أبعد الجهاز وقابس الطاقة عن الماء والسوائل الأخرى.
- أبعد الجهاز وقابس الطاقة عن المواد الكيميائية مثل المبيدات الحشرية ومزيلات الروائح.
- ضع الجهاز على الأرض. لا بد من وضع الجهاز على سطح مستقر.
- لا تستخدم الجهاز في الهواء الطلق أو في البيئات الرطبة، مثل الحمامات، أو عُرف الغسيل، أو مناطق المسح.

تعليمات السلامة

Blue 3610 إن أجهزة تنقية الهواء هي أجهزة كهربائية تستخدم في الأماكن المغلقة فقط، اتخذ التدابير اللازمة لتقليل خطر نشوب حريق، أو صدمة كهربائية، أو إصابة.

- يمكن للأطفال ممن تتراوح أعمارهم بين 8 سنوات وما فوق ومن يعانون من ضعف القدرات الجسدية أو الحسية أو العقلية أو نقص الخبرة والمعرفة استخدام هذا الجهاز إذا تم إرشادهم أو إخطارهم بإرشادات استخدام الجهاز بأمان وإفهامهم المخاطر المتضمنة.
- لا يُسمح للأطفال باللعب بالجهاز.
- لا يُسمح للأطفال بتنظيف الجهاز أو إجراء صيانة المستخدم دون إشراف.
- افصل الجهاز دائماً عن مصدر الطاقة قبل الصيانة.
- لا تحاول فتح الجهاز أو خدمته بنفسك. لا تنفذ الخدمة إلا من قِبَل الشركة المصنّعة، أو وكيل الخدمة، أو الموظفين المؤهلين بالمثل لاستخدام قطع غيار Blueair الأصلية فقط.
- تأكد من عدم تعرض كبل الطاقة وقابس الطاقة لخطر التلف. لتجنب المخاطر، يجب دائماً استبدال كبل الطاقة التالف من قِبَل الشركة المصنّعة، أو وكيل الخدمة، أو شخص مؤهل مماثل.
- إذا تلف الجهاز أو تعطل، فأوقف تشغيله وافصله عن مصدر الطاقة واتصل بشركة Blueair.
- أدخل قابس الطاقة بإحكام في مقبس الطاقة.
- عند فصل الوحدة عن مصدر الطاقة، لا تسحب سلك الطاقة، واسحب قابس الطاقة.
- استخدم كبل الطاقة المقدم مع جهاز تنقية الهواء من Blueair للتوصيل مباشرة، وثبته بإحكام في مأخذ تيار كهربائي مناسب.
- لا تستخدم سلك تمديد أو موصل تيار. ارجع إلى ملصق التصنيف على جهازك.

تشغيل/الوضع التلقائي



اضغط مرة واحدة لتشغيل الوحدة وتعيينها على الوضع التلقائي.

الوضع الليلي

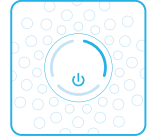

اضغط مرتين لتعيين الوضع الليلي (سرعة المروحة منخفضة).
تخفت جميع الأصواء في الوحدة بعد مرور 5 ثوانٍ.

الوضع اليومي



اضغط ثلاث مرات لتعيين الوضع اليومي (سرعة المروحة المتوسطة).

وضع التعزيز



اضغط أربع مرات لتعيين وضع التعزيز (سرعة المروحة العالية).

إيقاف التشغيل



اضغط خمس مرات لإيقاف تشغيل الوحدة.

بدء الاستخدام

الخطوة 1

وصّل كبل الطاقة بمأخذ الحائط.

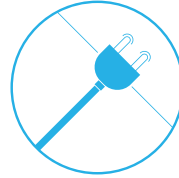

الخطوة 2

اضغط على الزر لتشغيل جهاز تنقية الهواء وضبط وضع سرعة المروحة.

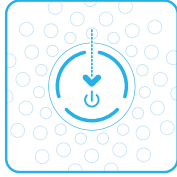

التشغيل/إيقاف التشغيل وإرشادات التحكم بسرعة المروحة

الإعدادات المتوفرة: تلقائي، ليلي، كل يوم، تعزيز وإيقاف.

تشير أضواء المؤشر على زر اللمس إلى سرعة المروحة المحددة. تخفت الأضواء تلقائيًا تمامًا بعد 5 ثوانٍ من الضغط على زر اللمس؛ ما يشير إلى تعطيل وضع التحكم في سرعة المروحة. اضغط على زر اللمس مرة واحدة لإعادة تنشيط تشغيل/إيقاف تشغيل والتحكم في سرعة المروحة. تومض أضواء المؤشر ويمكنك ضبط وضع سرعة المروحة مرة أخرى.

التشغيل التلقائي

تقوم ميزة التشغيل التلقائي بإعادة تشغيل جهاز تنقية الهواء تلقائيًا في آخر سرعة تم تحديدها إذا تم فصله، أو استخدامه مع جهاز ضبط مؤقت للتبديل الكهربائي، أو في حالة حدوث انقطاع في التيار الكهربائي.

الوضع التلقائي

في الوضع التلقائي، يتحكم جهاز تنقية الهواء تلقائيًا في تدفق الهواء استنادًا إلى معلومات جودة الهواء من المستشعر.

المرشحات

يتم تسليم جهاز تنقية الهواء مع مرشح أولي من النسيج ومرشح رئيسي. تنقي المرشحات الهواء من كل من الجسيمات والغازات. للحصول على أفضل أداء، نظف المرشح الأولي بانتظام وغير المرشح الرئيسي عندما يشير جهاز تنقية الهواء إلى تغيير المرشح. للعثور على المرشح الرئيسي الصحيح لجهاز تنقية الهواء الخاص بك، استخدم تطبيق Blueair أو قم بزيارة www.blueair.com. يمكن العثور على رقم طراز جهاز تنقية الهواء الخاص بك على ملصق التصنيف على جهاز تنقية الهواء.

ملاحظة: يعد استخدام مرشح أولي من القماش أمرًا اختياريًا.

مهم! قم دائمًا بإيقاف تشغيل الجهاز وفصله عن مصدر الطاقة قبل تغيير المرشحات، أو تنظيفها أو تنفيذ إجراءات الصيانة.

برنامج اشتراك الحصول على مرشح Blueair

استخدم تطبيق Blueair أو قم بزيارة www.blueair.com للتسجيل في اشتراك الحصول على مرشح Blueair برنامج. (غير متوفر في جميع الأسواق)

وظائف التحكم بالزر



مؤشر استبدال المرشح
اضغط على الزر لمدة 7 ثوان
لإعادة ضبط مؤشر استبدال
المرشح.

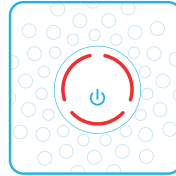

قم بتغيير المرشح
عندما يتحول ضوء المؤشر إلى
اللون الأحمر (بعد 6 أشهر من
التشغيل) يجب عليك تغيير
المرشح الرئيسي.

معلومات عن جودة الهواء

تتم الإشارة إلى مستويات جودة الهواء للجسيمات (PM) باستخدام مقياس اللون على مؤشر جودة الهواء. يكون مؤشر جودة الهواء خافتاً تماماً في الوضع الليلي.

الجسيمات 2.5، الجسيمات، الجسيمات التي يبلغ قطرها 2.5 ميكرومتر أو أقل.

مستوى جودة الهواء (الجسيمات 2.5)

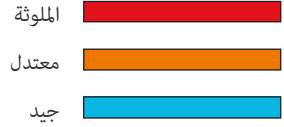

غُيِّرَ المرشح الرئيسي

عند تغيير المرشح، قم بكنس أي غبار قد يكون قد تراكم داخل الوحدة.

مهم! استخدم مرشحات Blueair الأصلية المناسبة فقط للطرز لضمان الوظيفة والأداء السليمين لجهاز تنقية الهواء، وللتأهل للحصول على تغطية الضمان الكاملة.

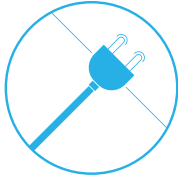

الخطوة 2

قم بإيقاف تشغيل الوحدة وافصلها.

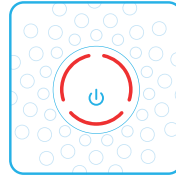

الخطوة 1

عندما يضيء ضوء المؤشر باللون الأحمر، فقد حان الوقت لتغيير المرشح الرئيسي.

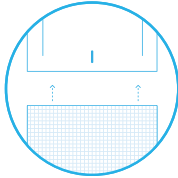

الخطوة 4

أزل الجزء العلوي من الوحدة.

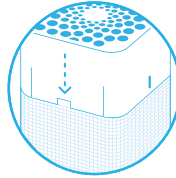

الخطوة 3

اضغط برفق على الأزرار الموجودة على جانبي الوحدة في وقت واحد.

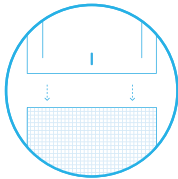

الخطوة 6

ضع الجزء العلوي على الجزء السفلي من الوحدة. اضغط بقوة على الجزء العلوي على إطار المرشح المعدني حتى تسمع صوت نقرة.

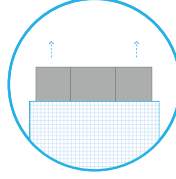

الخطوة 5

أزل المرشح الرئيسي القديم من الوحدة.
افتح المرشح الرئيسي الجديد وأدخله في الوحدة.

نظف المرشح الأولي وغيره

للحصول على أفضل أداء، نظّف المرشح الأولي بانتظام. قم بكنس السطح الخارجي للمرشح الأولي القماشي بالفرشاة الناعمة الملحقة لإزالة الغبار. إذا احتاج المرشح الأولي إلى التنظيف العميق، اغسله في الغسالة وفقاً للتعليمات الموجودة على ملصق المرشح الأولي.

مهم! اضغط شرائط الفيلكرو معاً على المرشح الأولي قبل الغسيل في الغسالة.

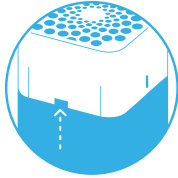

الخطوة 2
اضغط برفق على الأزرار الموجودة على جانبي الوحدة في وقت واحد.

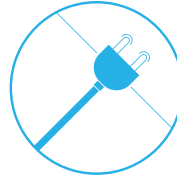

الخطوة 1
قم بإيقاف تشغيل الوحدة وافصلها.

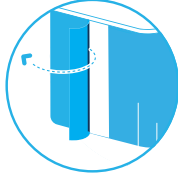

الخطوة 4
افتح لوحة المرشح الأولي وأزل المرشح الأولي.

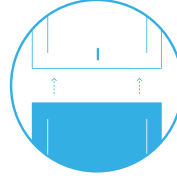

الخطوة 3
أزل الجزء العلوي من الوحدة.

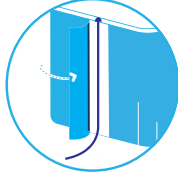

الخطوة 6
ضع المرشح الأولي مجدداً في الوحدة. اضبط المرشح الأولي واللوحه لإخفاء سلك الطاقة في الخلف.

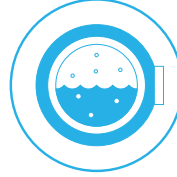

الخطوة 5
اغسل المرشح الأولي في الغسالة، وفقاً للتعليمات الموجودة على ملصق المرشح الأولي.

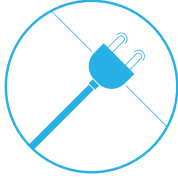

الخطوة 8
وصل الوحدة.

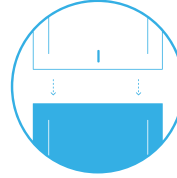

الخطوة 7
ضع الجزء العلوي مرة أخرى على الوحدة واضغط حتى تسمع صوت نقرة.

الرعاية والصيانة

عام

- افصل جهاز تنقية الهواء عن مصدر الطاقة قبل الصيانة.
- لا تسمح للأجسام الغريبة بدخول مداخل الهواء أو منافذ الهواء. وهذا قد يسبب صدمة كهربائية أو تلف جهاز تنقية الهواء.
- لا تنظف جهاز تنقية الهواء أبدًا بالبنزين، أو المذيبات الكيميائية، أو المواد المسببة للتآكل لأن هذه المواد قد تضر به.
- تأكد من أن جهاز تنقية الهواء جاف تمامًا قبل توصيله بالطاقة.
- لا تغسل المرشح الرئيسي. إن المرشح الرئيسي غير قابل للغسل أو إعادة الاستخدام.

التنظيف

- اغسل المرشح الأولي وفقًا للتعليمات الموجودة على ملصق المرشح الأولي أو نظف المرشح الأولي بالمكنسة الكهربائية باستخدام ملحق الفرشاة الناعمة.
- قم بتنظيف الجزء الخارجي لجهاز تنقية الهواء بقطعة قماش ناعمة ونظيفة ورطبة.
- قم بالتنظيف وافحص كبل الطاقة ومقبس الطاقة بحثًا عن تآكل أو تلف.
- نظف المستشعر عند تغيير المرشح الرئيسي.



الخطوة 8

اضغط على زر اللمس لمدة 7 ثوانٍ لإعادة ضبط مؤقت استبدال المرشح. وهذا يسمح لجهاز تنقية الهواء بمعرفة أنك غيرت المرشح. يومض ضوء المؤشر لمدة 4 ثوانٍ، ثم يتغير من اللون الأحمر إلى اللون الأبيض.

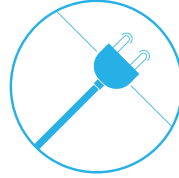

الخطوة 7

وصل الوحدة.

التخلص من المنتج وإعادة التدوير

ينبغي التخلص من جهاز تنقية الهواء هذا أو إعادة تدويره كنفائات كهربائية، ويمكن إعادة تدوير المرشح على أنه من البلاستيك. إذا كانت لديك أسئلة تتعلق بالتخلص من جهاز تنقية الهواء هذا، يُرجى التواصل مع منشأة إعادة التدوير المحلية أو وكيل Blueair والاستفسار عن الطريقة الصحيحة لإعادة التدوير.

يُقصد برمز سلة النفايات المشطوب عليها على الجهاز أو على عبوته أنه في نهاية مدته العمرية النافعة؛ لذا يجب التخلص من المنتج بشكل منفصل عن النفايات المنزلية العادية.



المساعدة والدعم

إذا كانت لديك أسئلة حول المنتج الخاص بك، يُرجى زيارة www.blueair.com أو التواصل مع متاجر تجزئة Blueair المحلية.

للتواصل مع Blueair للحصول على الدعم الشخصي، يُرجى زيارة www.blueair.com/customer-support

معلومات الضمان

يسري الضمان المحدود من Blueair فقط إذا تم تركيب جهاز تنقية الهواء واستخدامه وصيانته وفقاً للتعليمات الواردة في هذا الدليل.

للحصول على شروط الضمان، يُرجى زيارة www.blueair.com/warranty

الضمان وعمليات الإرجاع

إذا قمتَ بشراء جهاز تنقية الهواء من أحد تجار التجزئة المعتمدين لدينا، يُرجى التواصل مع المتجر نفسه لطلب المساعدة.

تنظيف مستشعر جودة الهواء

يقع مدخل مستشعر جودة الهواء في الجزء الخلفي من جهاز تنقية الهواء.

مهم! لا تستخدم الأصابع أو أي أشياء غير موصى بها للتنظيف داخل مدخل المستشعر.

الخطوة 1

قم بإيقاف تشغيل الوحدة وافصلها.

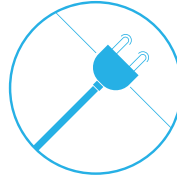

الخطوة 2

اضغط برفق على الأزرار الموجودة على جانبي الوحدة في وقت واحد.

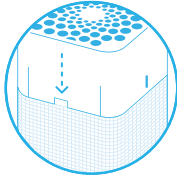

الخطوة 3

أزل الجزء العلوي من الوحدة.

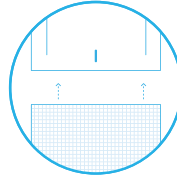

الخطوة 4

اضغط على الزر الموجود داخل الوحدة لفتح الغطاء الذي يغطي المستشعر وأزل الغطاء.

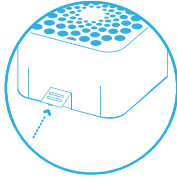

الخطوة 5

باستخدام الحركات الدائرية، نظف المستشعر برفق باستخدام مسحة قطنية، وضع غطاء المستشعر.



الخطوة 6

ضع الجزء العلوي على الجزء السفلي من الوحدة. اضغط بقوة على الجزء العلوي على إطار المرشح المعدني حتى تسمع صوت نقرة.

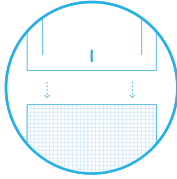

الخطوة 7

وصل الوحدة.

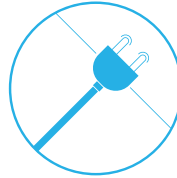

المواصفات

Blue 3610

طاقة الإدخال، التردد	240-100 فولت تيار متردد، 60/50 هرتز
استهلاك الطاقة/ طاقة الإدخال المقدرة	38-4 واط
مستوى الصوت (الحد الأدنى/الحد الأقصى) ¹	56-23 - ديسيبل (أ)
حجم الغرفة الموضى به ²	51 م ²
دخان CADR ²	600 م ³ /ساعة
غبار CADR ²	590 م ³ /ساعة
غبار طلع CADR ²	650 م ³ /ساعة

¹ ضغط الصوت وفقاً لـ GB/T18801 و GB4214.1

² وفقاً لـ ANSI/AHAM AC-1-2019. تم الاختبار دون مرشح أولي.

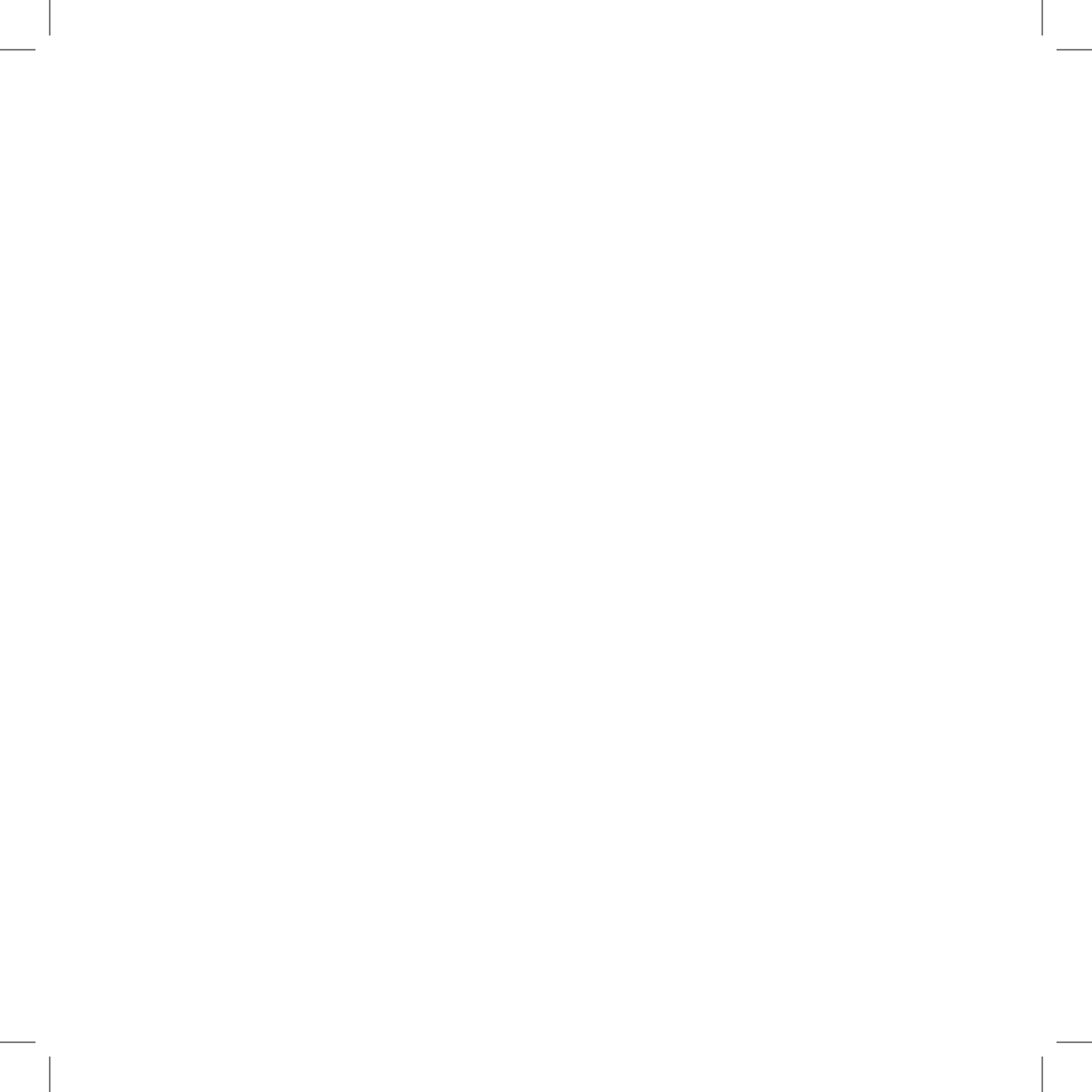



www.blueair.com

Blueair AB

Karlavägen 108
115 26 Stockholm
Sweden
Tel: +46 8 679 45 00
info@blueair.se

Blueair Inc.

125 S Clark
Suite 2000
Chicago, IL. 60603
USA
Tel: +1 888 258 3247
info@blueair.com

Blueair AB Middle East

Jafza One, Office No. AB1503
Jebel Ali Free Zone
P.O. Box No. 263947
Dubai, United Arab Emirates
Tel: +971 (4) 8821244
salesme@blueair.se

Blueair (Shanghai) Trading Co. Ltd.

Room 1001, City Gateway
No. 398 North Caoxi Road
Xuhui Distr, Shanghai,
China
Tel: 400 006 9693
info@unilever-le.com

Blueair Asia Ltd.

Unit 8C, 8/F, MG Tower,
133 Hoi Bun Road,
Kwun Tong, Kowloon,
Hong Kong
Tel: +852 2345 8988
blueairasia@blueair.se

