

**Braun Audio.**

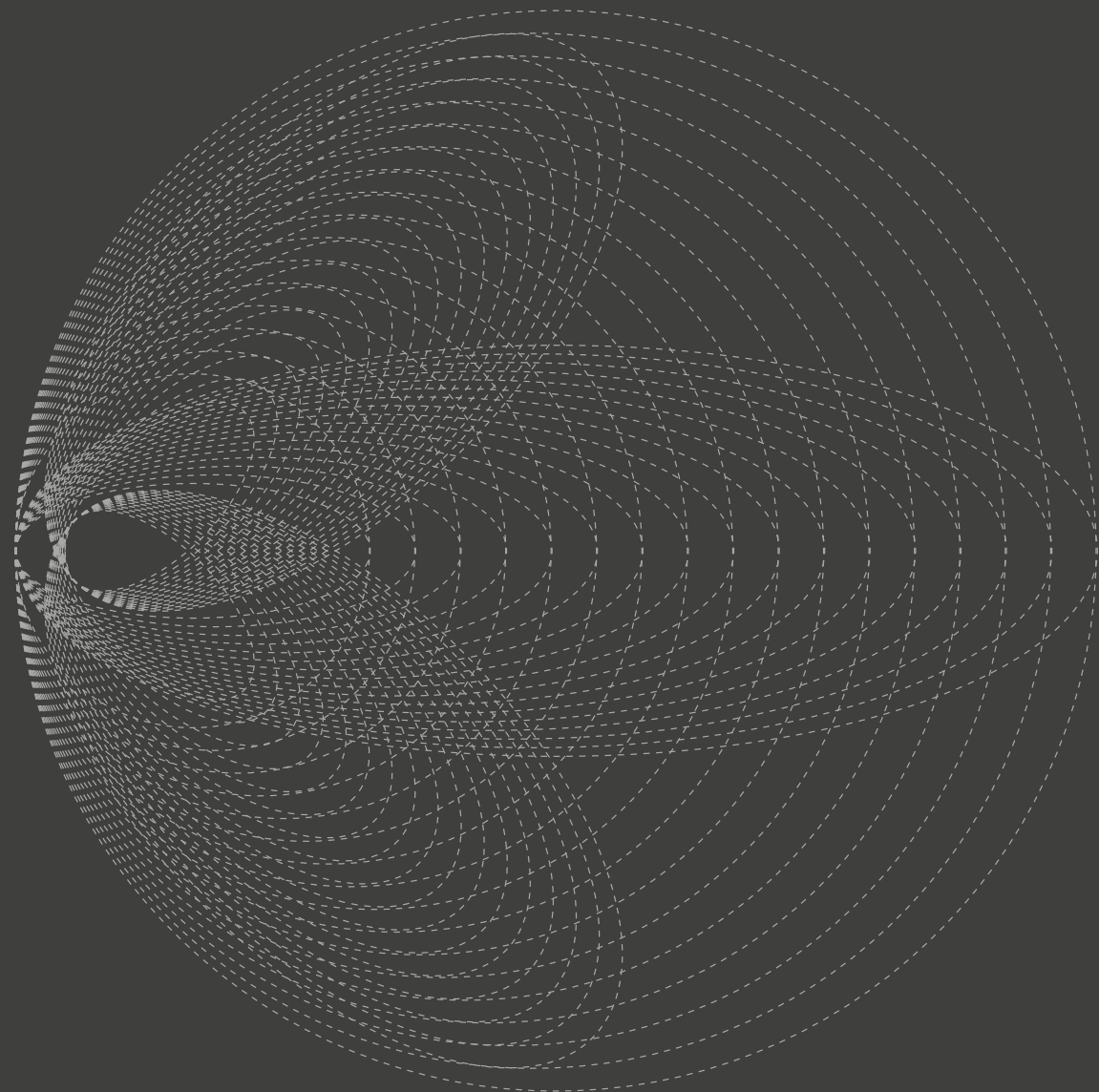

**BRAUN**

**Braun Audio  
Welkom terug.**

**Puur ontwerp.  
Pure prestatie.  
Puur geluid.**

**BRAUN**



Braun Audio. Welkom terug.

## Ontworpen voor de essentie.

Sinds 1921 heeft Braun een aanzienlijke reputatie opgebouwd voor het ontwerpen van indrukwekkende designs en consumentgerichte productervaringen.

Deze menselijke focus gecombineerd met „minder, maar beter“, inspireert ontwerpers en creatievelingen wereldwijd sinds bijna een eeuw.

Braun Audio. Welkom terug.

**Passend bij de manier  
waarop mensen hun  
leven vormgeven.**



## Braun Audio. Wereldnieuws.

Vanaf 1956 creëerde Braun, onder de creatieve leiding van Dieter Rams, vele audiopioniers.

Het eerste muzieksysteem met afdekking van plexiglas. (1)

De eerste mobiele muziekspeler. (2)

Het eerste wandgeïntegreerde geluidssysteem. (3)

De eerste golfontvanger. (4)

Het eerste bedrijf dat betere luisterervaringen promoot. (5)

Het eerste componentensysteem, in het Museum voor Moderne Kunst in New York te zien. (6)

”

Producten worden niet belast met onnodige onderdelen. Terug naar het pure. Terug naar het eenvoudige.“

**Dieter Rams**  
Chief Design Officer  
Braun 1961-1995



1. Braun SK 4, 1956



2. Braun TP 1, 1959



3. L 450/2, TS 45 en TG 60, 1960. Braun T 1000, 1963



4. Braun T 1000, 1963



5. Brochure „Basisregels voor goed luisteren“, 1963



6. Braun Atelier (1980-1987)

## De basis van geluid.

De mentaliteit van „minder is meer“ heeft zijn oorsprong in de Bauhaus-beweging, maar het was Dieter Rams die dit concept tot „minder, maar beter“ verfijnde.

Kwaliteit, functionaliteit, duidelijkheid en tijdloosheid zijn waarden die sinds 1921 in honderden producten tot uiting zijn gekomen en tot op de dag van vandaag van fundamenteel belang zijn voor de werkwijze van Braun.

”

De mogelijkheden voor innovatie zijn nog lang niet uitgeput. Technologische ontwikkeling biedt altijd nieuwe uitgangspunten voor duurzame ontwerpconcepten die de gebruikswaarde van een product optimaliseren. Innovatief design ontstaat altijd in combinatie met innovatieve technologie en is nooit een doel op zich.“

**Dieter Rams**  
Chief Design Officer  
Braun 1961-1995

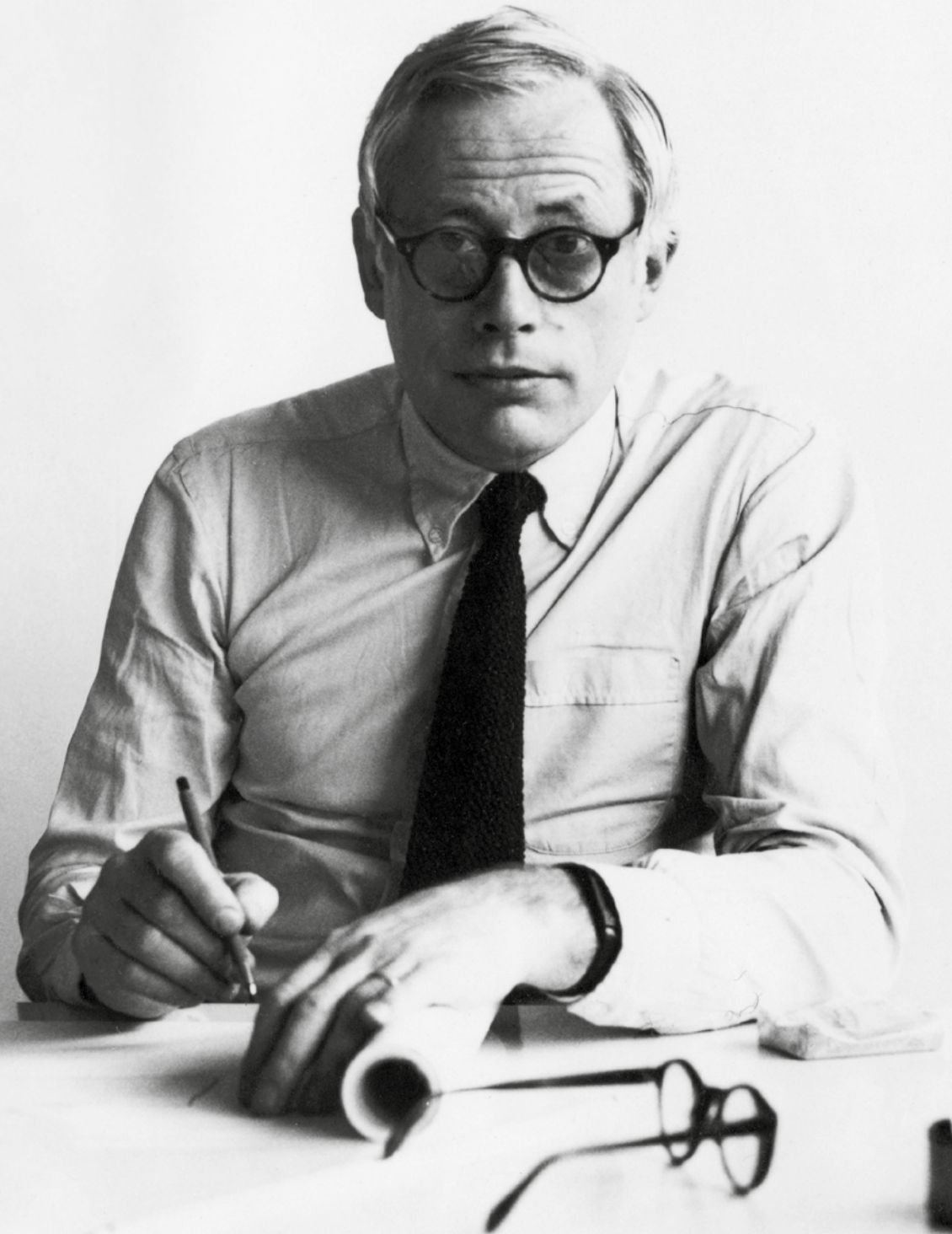

## Dieter Rams' 10 stellingen voor een goed ontwerp.

In de jaren 70 stelde Dieter Rams tegen de context van „ondoordringbare verwarring van vormen, kleuren en geluiden“ een belangrijke vraag: is mijn ontwerp een goed ontwerp?

Zijn antwoord komt in zijn tien stellingen voor een goed ontwerp tot uiting.

# Een goed ontwerp

is innovatief,  
maakt een product nuttig,  
is esthetisch,  
maakt een product begrijpelijk,  
is onopvallend,  
is eerlijk,  
is duurzaam,  
is consistent tot in het kleinste detail,  
is milieuvriendelijk,  
en zo min mogelijk design.

## Braun Audio. Opnieuw ontworpen.

De LE 1 had in zijn tijd de modernste technologie en leverde dankzij innovatieve, elektrostatische banden in plaats van de meer traditionele kegelvormige driver, kristalhelder geluid.

Het heldere, nauwkeurige geluid van Braun van tegenwoordig werd bereikt door de implementatie van een speciale DSP-pijplijn (Digital Signal Processing) in combinatie met krachtige ARM-verwerkingskernen, die in Duitsland door een eersteklas audio-ontwikkelingsteam werden voltooid.

LE01 – 2019

LE 1 – 1959



Braun Audio. Welkom terug.

## Braun Audio. In harmonie met het heden.

Van streamen tot sharing, van virtueel tot vinyl - Braun Audio belichaamt de perfecte mix van indrukwekkend ontwerp, superieure akoestische technologie en ongeëvenaarde Duitse productiekunst.

Onze zorgvuldig ontworpen, hoogwaardige luidsprekers voor de muzikliefhebbers van vandaag zetten vakkundig de balans tussen vorm en functionaliteit neer - perfect op elkaar afgestemd en rotsvast.





**Braun Audio.**  
**LE-serie.**

Puur ontwerp.  
Pure prestatie.  
Puur geluid.



---

**LE01**  
**Het boegbeeld.**



---

**LE02**  
**De middenklasse.**



---

**LE03**  
**Compact en expressief.**



## Braun Audio. LE-serie.

Tijdloze,  
indrukwekkende Prestatie.

LE is een serie van drie premium hifi-luidsprekers, die de tijdloze en wezenlijke ontwerpethos van zijn oorsprong viert, perfect gecoördineerd en rotsvast.

Als solide getuigen van de herkomst, zijn de LE-luidsprekers uitgerust met de nieuwste draadloze connectiviteit, spraakbegeleiding, plaatsing en equalizer-optimalisatie en innovatie.

De luidsprekers creëren een heerlijk harmonieus geluid en zijn opvallend zonder opdringerig te zijn. Ze belichamen de perfecte harmonie tussen krachtige prestaties en minimalistisch design en tonen op elegante wijze de aandacht voor detail en zorg voor het Duitse ontwerp.



## Braun Audio. LE-serie.

## Eenvoudig en naadloos.

Het labyrint van verdeelde,  
eigen en gestreamde  
muziek wordt ontrafeld.

Ruimtes worden gevuld met  
indrukwekkend geluid van  
Braun

in plaats van met  
componenten en kabels.

De toonbalans blijft ook bij  
erg lage volumes behouden.

Luidsprekers die optisch  
discreet en akoestisch  
presteren.

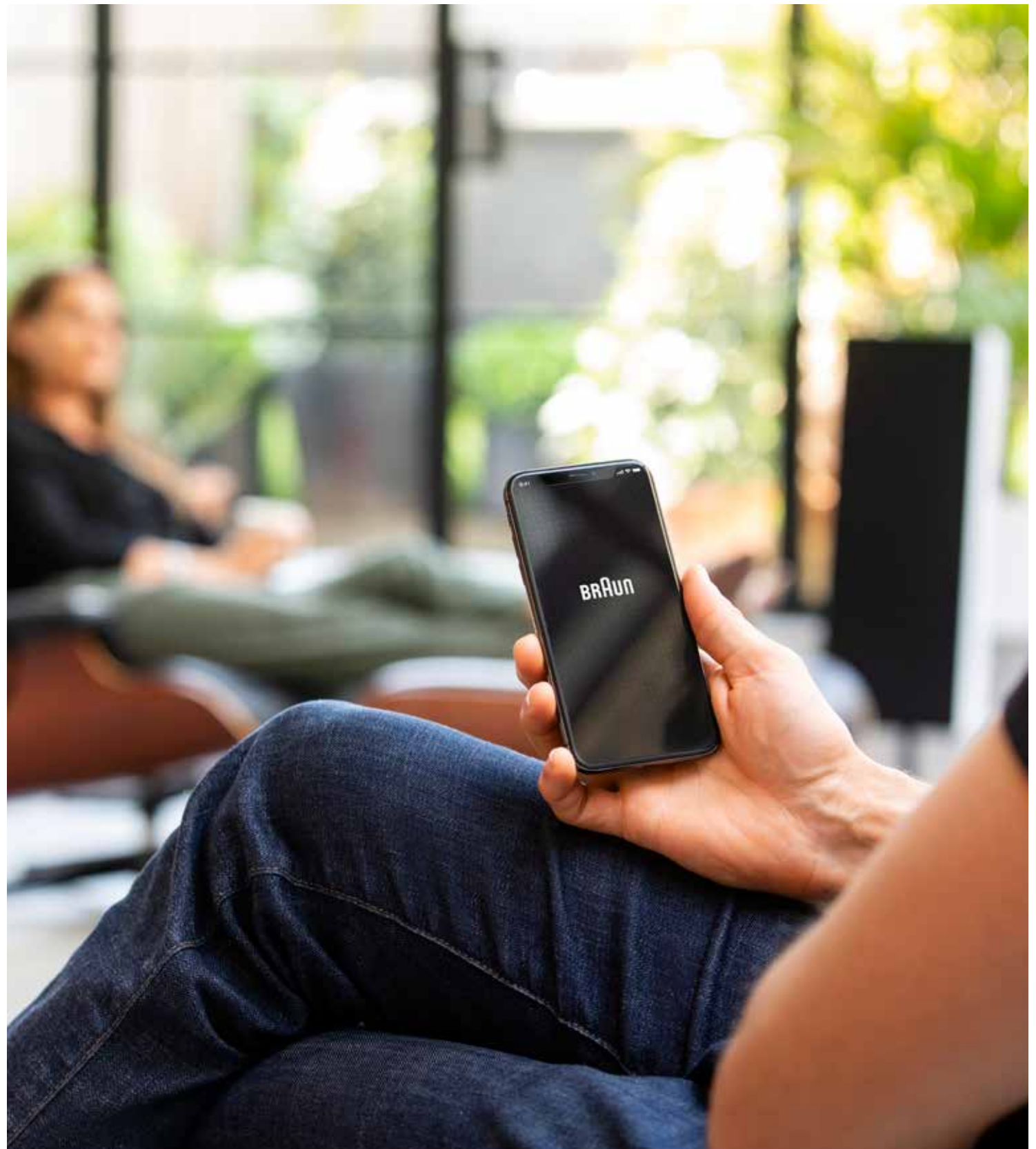

## Braun Audio. LE-serie.



### **Spraakassistentie**

De Google Assistant biedt muziek, beantwoordt vragen en beheert verschillende taken.



### **Het afspelen is belangrijk.**

Ondersteunt meer dan 300 muziekstreamingservices via wifi.

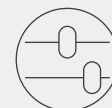

### **Nauwkeurige afstemming.**

In-app besturing van de bas en hoogten.



### **Toekomstzeker.**

Software-updates zorgen ervoor dat u altijd up-to-date bent.



### **Uw privacy, uw regels.**

Mechanische scheiding van de microfoons voor echte privacy.



### **Klankregeling.**

De plaatsings-equalizer instellingen, om het afspelen aan te passen aan de locatie en oriëntatie



### **Thuis geïntegreerd.**

Multiroom-opstelling en stereokoppeling.

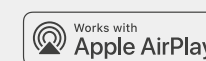

### **Eenvoudige connectiviteit.**

Met Apple AirPlay compatibel. Chromecast geïntegreerd.

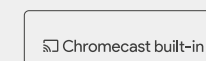

## Braun Audio. LE-serie.

De knop voor de privé-  
modus laat spraakbesturing  
alleen werken op uw  
voorwaarden.

### **Prestaties en ontwerp.**

Hoogwaardig vervaardigde  
aluminium behuizing -  
duurzaam en mooi.

### **Uitstekend geluid bij alle volumes.**

Alle LE-luidsprekers zijn  
zorgvuldig ontworpen om een  
meeslepend geluid en een  
brede geluidsdynamiek te  
leveren, die zelfs bij zeer lage  
volumes kristalhelder blijft.

### **BMR-driver voor de volgende generatie.**

Ontwikkeld met ultramoderne,  
platte BMR-drivers die een  
omnidirectioneel panoramisch  
geluidsbeeld creëren dat  
de kamer vult met prachtig  
meerlagig geluid.

### **Koppeling.**

Alle LE-luidsprekers  
kunnen eenvoudig gekoppeld  
worden. In staand formaat,  
met vloerstandaards of  
muurbeugels, kunnen  
LE01 en LE02 naar een  
draadloos stereopaar worden  
geconfigureerd, waarbij elke  
luidspreker specifiek werkt.

### **Op afstand geoptimaliseerde spraakherkenning.**

U kunt vanaf elk punt  
in huis te horen zijn.



## Combineerbaar.

Uitbreidbaar met fijne doordachte accessoires zoals vloerstandaards die ook moeiteloos het kabelprobleem op een elegante manier oplossen.

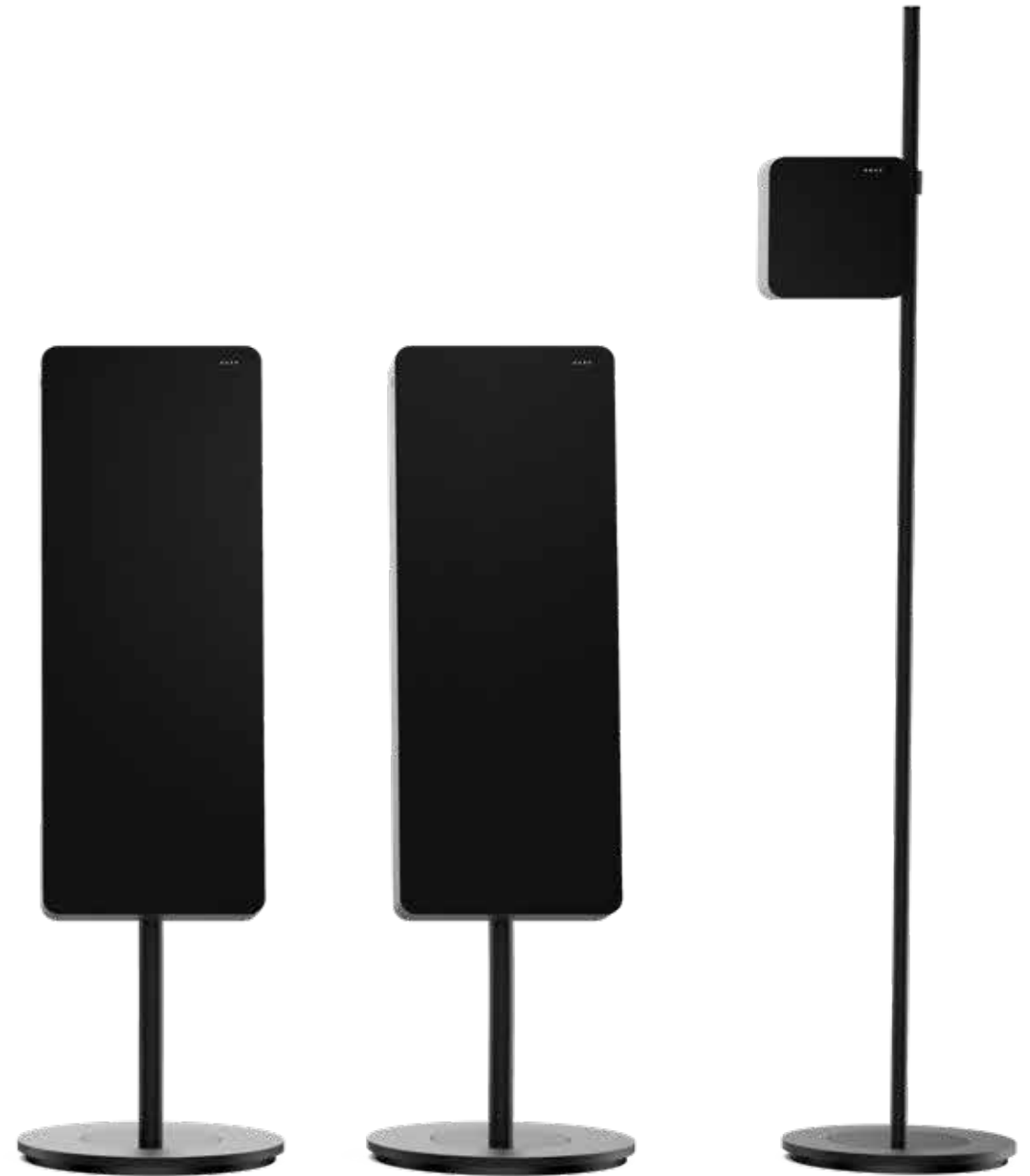

## Braun Audio. Perfect afgestemd.

**Prachtig, expansief, diep  
meeslepend Braun geluid.**

De LE1 uit 1959 maakte gebruik van audiotechnologieën die destijds algemeen werden beschouwd als de beste van hun tijd. Ook de nieuw ontworpen LE-serie uit 2019 maakt gebruik van de modernste technologieën.

Naast klasse D-versterkers en de nieuwste generatie schakelende voedingen, werden ook gebalanceerde radiatoren en platte high-performance woofers geïntroduceerd, gemaakt van aluminium. Deze, gecombineerd met speciaal ontwikkelde vierkante passieve radiatoren, maken het slanke LE-luidsprekerontwerp mogelijk en zorgen voor de bijbehorende helderheid, besturing en bandbreedte van het geluid.

”

Alles in twijfel trekken  
waarvan algemeen gedacht  
wordt vanzelfsprekend is.“

**Dieter Rams**  
Chief Design Officer  
Braun 1961-1995



**Braun Audio.  
Perfecte  
afgestemd.**

Ruimtegevullende prestaties  
met gebalanceerde  
moduszenders.

Speciaal ontwikkelde  
woofers voor een  
krachtige en toch  
verfijnde bas.

Unieke vierkante passieve  
radiator voor verminderde  
vervorming.

Geïntegreerde HD-audio  
versterker voor helderheid  
en controle.

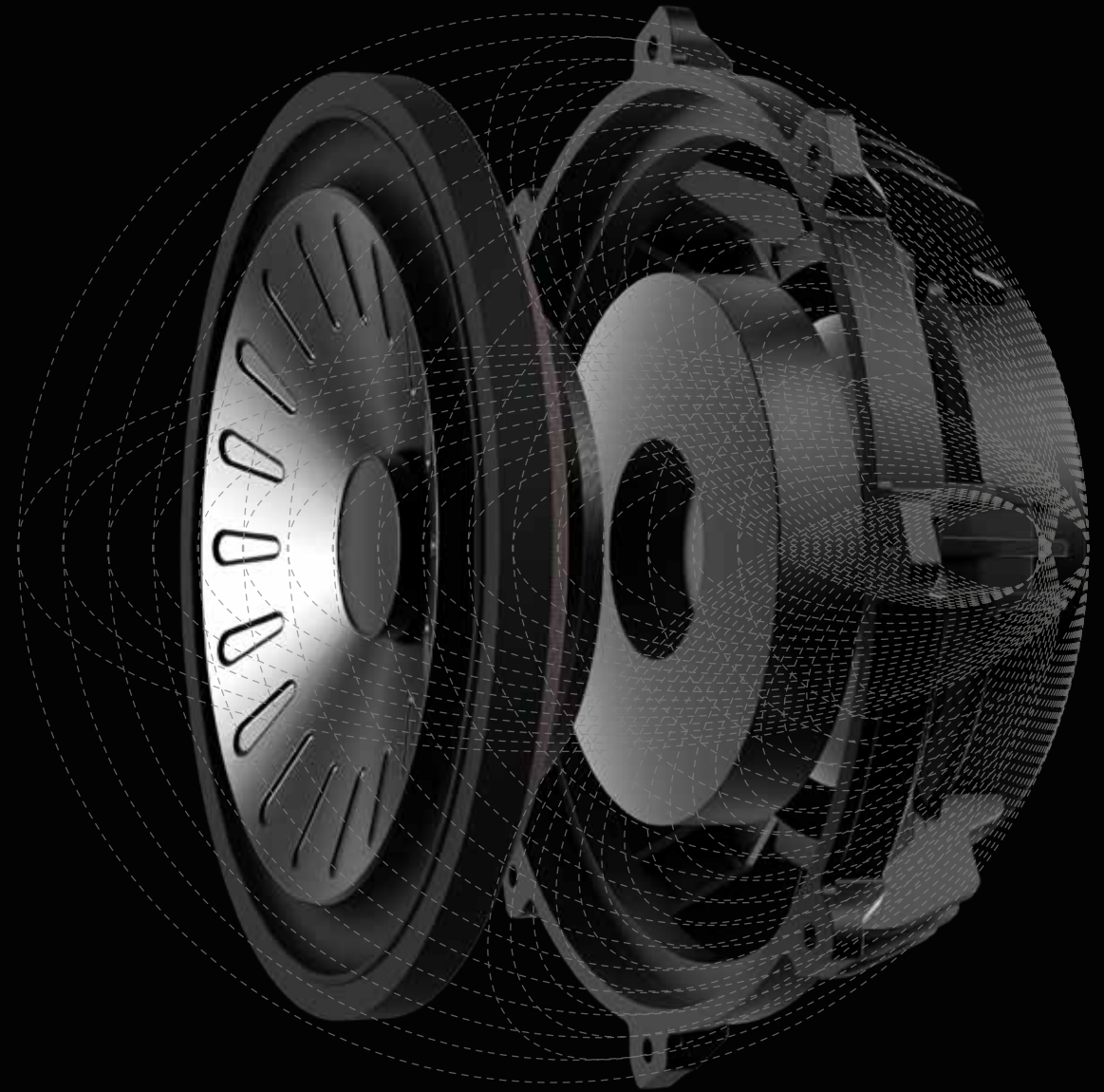



## Het ontstaan van het unieke Braun geluid.



**Ruimtegevullende prestaties met gebalanceerde moduszenders voor de volgende generatie.**

De, in de LE-luidsprekers gebruikte, BMR's zijn de sleutel tot hun buitengewone geluidswaardering. BMR's combineren op unieke manieren verticale en horizontale besturing, om zo een een podium van 180 graden te maken. Dit betekent, dat de luidsprekers gemakkelijk gepositioneerd kunnen worden zonder, dat zoals bij traditionele luidsprekers, naar een zogenaamde „sweet spot” moet worden gezocht. In combinatie met woofers en passieve radiatoren, speciaal ontworpen voor een perfecte koppeling, maakt het gebruik van BMR's een echte ruimtegevullende prestatie mogelijk.

**Speciaal ontwikkelde woofers voor een verfijnde, krachtige bas.**

Uitgerust met op maat ontworpen ultra-low-profile woofers met neodymium motoren en lichtgewicht aluminium kegels, bieden ze zeer gedetailleerde en kortstondige bas. Met lage massa en hoge starheid bewegende delen, leveren ze krachtige, maar verfijnde basprestaties bij alle volumes.

**Unieke vierkante passieve radiator voor verminderde vervorming.**

Afgezien van kant-en-klare, motorloze passieven, heeft ons engineering team een unieke, afgestemde massa ontwikkeld, met hoge uitslag radiatoren die uitzonderlijk diepe en krachtige bas leveren, met

een goede gevoeligheid binnen de slanke kastontwerp. Deze hebben een progressieve, dubbele lineaire vering constructie voor meer controle en verminderde vervorming.

**Geïntegreerde HD-audioversterker voor helderheid en controle.**

Het LE-productassortiment biedt de nieuwste generatie geïntegreerde HD-audioversterkers. Het is een monolithisch Klasse-D-ontwerp waarbij alle kanalen actief worden gefilterd en beheerd door geavanceerde DSP-algoritmen om de inherente helderheid en controle te maximaliseren. Zoals met veel siliciumtechnologieën, lopen deze ultramoderne geïntegreerde versterkers voorop op het gebied van stroom- en energie-efficiëntie.

**TalkTo™ is ook aan boord van DSP Concepts, het is de nieuwste oplossing voor spraakbesturing.**

TalkTo™ van DSP Concepts heeft meerkanaals akoestische Echo-Canceller-Software (AEC) die ruis uit de luidspreker blokkeert, zodat de microfoons de stem van de gebruiker nauwkeurig kunnen horen. In combinatie met de TalkTo™ Adaptive Interference Canceller (AIC), die geluiden van andere bronnen zoals airconditioners of televisies filtert, kan de luidspreker dankzij AEC spraakopdrachten van de gebruikers van Google Assistant effectiever horen.

Braun Audio. Welkom terug.

## Het boegbeeld model.

Een slimme luidspreker die het spannende, indrukwekkende geluid van Braun en constant kristalheldere geluidsdynamiek levert.



# LE01

Braun Audio. Welkom terug.

Het boegbeeld  
model.

# LEO1



Braun Audio. Welkom terug.

## De middenklasse.

Uniek en krachtig met  
breed dynamisch bereik.

Een middelgrote premium  
luidspreker die een diepe  
Braun-geluidservaring biedt.



# LE02



Braun Audio. Welkom terug.

**De middenklasse.**



# LE02

**Compact en  
expressief.**

Een slimme luidspreker in de perfecte  
maat met breed frequentiebereik  
en een meeslepend geluid.

LE03



Braun Audio. Welkom terug.

**Compact en expressief.**



# LE03

**LE-serie.  
Details zijn  
van belang.**

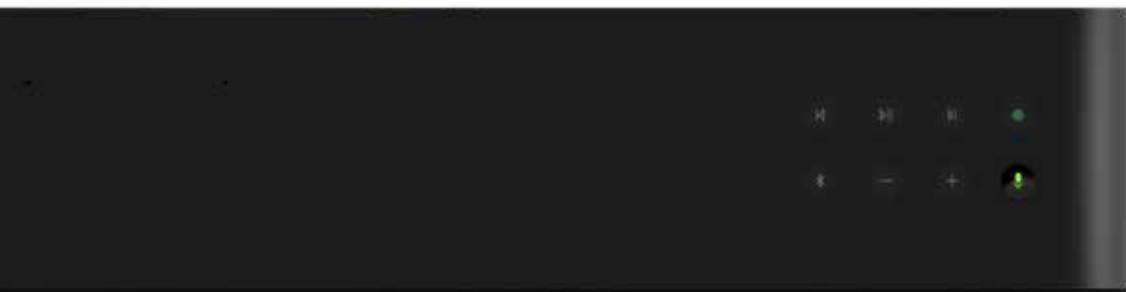
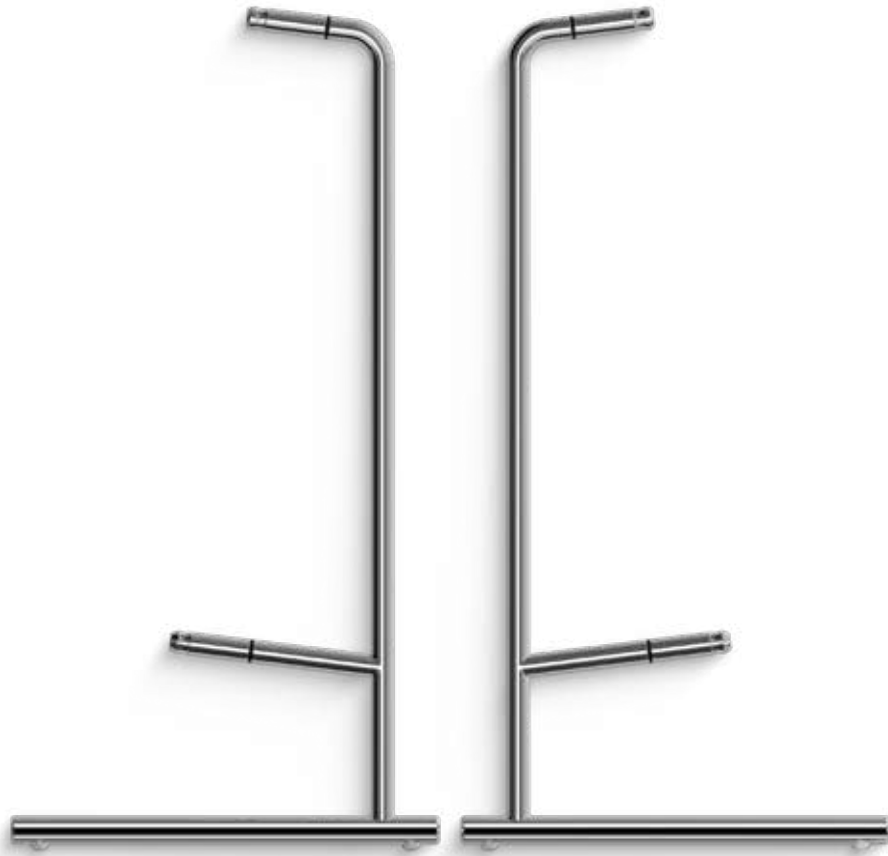

”

Ontwerp zou nooit objecten of mensen mogen domineren. Het hoort te ondersteunen. Dat is zijn taak.“

**Dieter Rams**  
Chief Design Officer  
Braun 1961-1995



# LE01

## Ontworpen om te inspireren.

### Ontwerp.

#### Afmetingen

Luidspreker:  
700 (B) x 271 (H) x 99 (D)  
Luidspreker met tafelstatief:  
700 (B) x 323 (H) x 159 (D)

#### Materialen

Aluminium luidsprekerbehuizing  
Laser gesneden  
Aluminium achterrooster  
Luidsprekerafdekking van  
akoestisch materiaal  
Speciale steunvoeten  
van roestvrij staal

#### Kleuren

Zwart, wit

### Geluid.

#### Modi

LE01 enkele unit - geïntegreerde  
stereoluidsprekers (liggend),  
mono (staand)  
2 x stereo gekoppelde LE01-units -  
linker- / rechter channel stereo

#### Audiotechnologie

2 x speciaal ontwikkelde 5,25" aluminium kegel hoogwaardige woofers met NdFe-motoren  
3 x 2,5 "balanced-mode radiatoren met volledige bandbreedte  
2 x 8"x 4,5" speciaal vervaardigde vierkante passieve radiatoren  
3 x monolithische HD-Klasse-D versterkers  
32-bits ARM-core digitale signaalprocessor voor hoge nauwkeurigheid en weinig ruis  
Frequentie: 62 Hz - 21500 Hz (-6 dB) 96 kHz / 24-bit HD-audiostreaming  
Ondersteunde audioformaten: HE-AAC, LC-AAC, MP3, Vorbis, WAV (LPCM), FLAC, Opus

#### Audio-ingangen

Apple Airplay 2  
Chromecast™ ingebouwde  
Bluetooth® 4.2 met AAC  
3,5 mm Aux-In

### Kenmerken.

Optimalisatie van ruimteplaatsing via audio-equalizer  
Automatische bronomschakeling (WLAN, Bluetooth, Aux)  
Multiroom & stereo koppeling: Airplay 2, Chromecast  
Bas- en hoogteregeling (via app)  
Dubbel gepositioneerde beamforming-arrays met 4 microfoons voor de op afstand geoptimaliseerde spraakherkenning en akoestische echo-onderdrukking  
Fysieke privémodus knop om de microfoons los te koppelen

#### Besturing

Spraakbesturing: Google Assistant  
Fysieke bedieningselementen: privacymodus knop, actieknop, afspelen / pauzeren, vooruit, terug, volume +, volume -, bluetooth-koppeling

#### Netwerkverbinding

WLAN dualband (WLAN 802.11a/b/g/n/ac, 2,4 en 5 GHz)  
10/100 Mbps Ethernet-verbinding

### In de verpakking.

LE01 Luidspreker  
1.5m adapter  
Roestvrijstalen tafelstandaard met een naturelkleurige afwerking  
Siliconen voeten  
Snelstartgids  
Informatie omtrent veiligheid

### Accessoires.

(apart verkrijgbaar)  
Vloerstandaard

### Goed om te weten.

#### Compatibiliteit

iPhone of iPad met iOS 10.3 en hoger  
Android™ telefoon met Android 5.0 en hoger  
Android tablet met Android 6.0 en hoger

#### Garantie

2 jaar garantie

#### Elektrisch vermogen en Milieukeurmerken

Operationele temperaturen: 0 °C tot +40 °C  
Opslagtemperatuur: 0 °C tot +40 °C  
Luchtvochtigheid: 10% tot max. 90% (geen condensatie)  
Luchtvochtigheid bij opslag: 10% tot max. 90% (Geen condensatie)  
UV-afbraak: geen UV afbraak gedurende 3 jaar  
Netspanning: 100V tot 240V AC  
Frequentie: 50Hz tot 60Hz

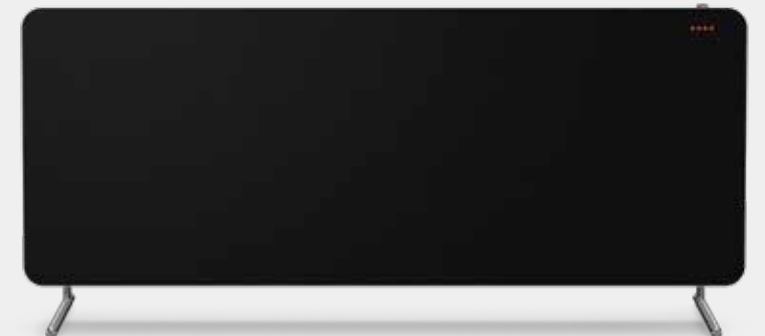

# LE02

## Ontworpen om te inspireren.

### Ontwerp.

#### Afmetingen

Luidspreker:  
480 (B) x 171 (H) x 84,5 (D)  
Luidspreker met tafelstatief:  
480 (B) x 210 (H) x 131,5 (D)

#### Materialen

Aluminium luidsprekerbehuizing  
Laser gesneden Ultrasoon gelast aluminium achterrooster  
Luidsprekerafdekking van akoestisch materiaal  
Speciale steunvoeten van roestvrij staal

#### Kleuren

Zwart, wit

### Geluid.

#### Modi

LE02 enkele unit - geïntegreerde stereoluidsprekers (liggend), mono (staand)  
2 x stereo gekoppelde LE02-units - linker- / rechter channel stereo

#### Audiotechnologie

1 x speciale transiënte 5,5" aluminium kegel  
Hoogwaardige woofer met NdFe-motoren  
2 x 2,25 inch balanced mode aandrijfunits voor radiatoren  
2 x vierkante 6"x 3,5" speciaal aangepaste passieve radiatoren  
2 x monolithische HD-Klasse-D versterkers  
32-bits ARM-core digitale signaalprocessor voor hoge nauwkeurigheid en weinig ruis  
Frequentie:  
67 Hz - 20500 Hz (-6dB)  
96 kHz / 24-bit HD Audiostreaming  
Ondersteunde audioformaten:  
HE-AAC, LC-AAC, MP3, Vorbis, WAV (LPCM), FLAC, Opus

#### Audio-ingangen

Apple Airplay 2  
Chromecast™ ingebouwde Bluetooth® 4.2 met AAC  
3,5 mm Aux-In

### Kenmerken.

Optimalisatie van ruimteplaatsing via audio-equalizer  
Automatische bronomschakeling (WiFi, Bluetooth, Aux)  
Multiroom & stereo koppeling: Airplay 2, Chromecast  
Bas- en hoogteregeling (via app)  
Dubbel gepositioneerde schuimende arrays met 4 microfoons voor de op afstand geoptimaliseerde spraakherkenning en akoestische echo-onderdrukking  
Fysieke privémodusknop om de microfoons los te koppelen

#### Besturing

Spraakbesturing: Google Assistant  
Fysieke besturingselementen: privacymodus knop, actieknop, afspelen / pauze, vooruit, terug, volume +, volume -, bluetooth-koppeling

#### Netwerkverbinding

WLAN dualband (WLAN 802.11a/b/g/n/ac, 2,4 en 5 GHz)  
10/100 Mbps Ethernet-verbinding

### Verpakkingsinhoud.

LE02 Luidspreker  
1,5 m adapter  
Roestvrijstalen tafelstandaard met een naturelkleurige afwerking  
Siliconen voeten  
Snelstartgids  
Informatie omtrent veiligheid

### Accessoires.

(apart verkrijgbaar)  
Vloerstandaard

### Goed om te weten.

#### Compatibiliteit

iPhone of iPad met iOS 10.3 en hoger  
Android™ telefoon met Android 5.0 en hoger  
Android tablet met Android 6.0 en hoger

#### Garantie

2 jaar garantie

#### Elektrisch vermogen en Milieukeurmerken

Operationele temperaturen:  
0 °C tot +40 °C

Opslagtemperatuur:  
0 °C tot +40 °C

Luchtvochtigheid:  
10% tot maximaal 90%  
(Geen condensatie)

Luchtvochtigheid bij opslag: 10% tot max. 90%  
(Geen condensatie)

UV-afbraak:  
Geen UV-afbraak gedurende 3 jaar  
Netspanning: 100V tot 240V AC  
Frequentie: 50Hz tot 60Hz

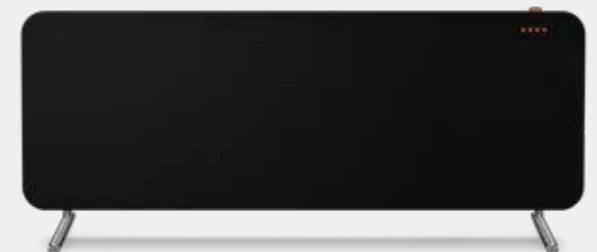

# LE03

## Ontworpen om te inspireren.

### Ontwerp.

#### Afmetingen

170 (B) x 170 (H) x 84 (D)

#### Materialen

Aluminium luidsprekerbehuizing

Ultrasoon gelaste luidsprekerafdekking van akoestisch materiaal

#### Kleuren

Zwart, wit

### Geluid.

#### Modi

LE03 enkele unit - mono

2 x stereo gekoppelde LE03-units - linker- / rechter channel stereo

#### Audiotechnologie

1 x speciale transiënt

3.5" aluminium kegel hoogwaardige woofers met NdFe-motoren

1 x 1.5" balanced mode

aandrijfeenheden voor radiatoren

1 x vierkante 5" x 3" speciaal aangepaste passieve radiator

1 x monolithische HD-Klasse-D versterkers

32-bits ARM-core digitale signaalprocessor voor hoge nauwkeurigheid en weinig ruis

Frequentie:

70 Hz - 21000 Hz (-6 dB)

96 kHz / 24-bit HD-audiostreaming

Ondersteunde audioformaten: HE-AAC, LC-AAC, MP3, Vorbis, WAV (LPCM), FLAC, Opus

#### Audio-ingangen

Apple Airplay 2

Chromecast™ ingebouwde

Bluetooth® 4.2 met AAC

3,5 mm Aux-In

### Kenmerken.

Optimalisatie van ruimteplaatsing via audio-equalizer

Automatische bronomschakeling (WLAN, Bluetooth, Aux)

Multiroom & stereo koppeling: Airplay 2, Chromecast

Bas- en hoogteregeling (via app)

Dubbel gepositioneerde reeks beamfoaming met 2 microfoons voor de op afstand geoptimaliseerde spraakherkenning en akoestische echo-onderdrukking

Fysieke privémodusknop om de microfoons los te koppelen

#### Besturing

Spraakbesturing: Google Assistant

Fysieke bedieningselementen: privacymodus knop, actieknop, afspelen / pauze, volume +, volume -, bluetooth-koppeling

#### Netwerkverbinding

WLAN dualband (WLAN 802.11a/b/g/n/ac, 2,4 en 5 GHz)

### Verpakkingsinhoud.

LE03 Luidspreker

1,5m AC adapter

Siliconen voeten

Snelstartgids

Informatie omtrent veiligheid

### Accessoires.

(apart verkrijgbaar)

Vloerstandaard

### Goed om te weten.

#### Compatibiliteit

iPhone of iPad met

iOS 10.3 en hoger

Android™ telefoon met

Android 5.0 en hoger

Android tablet met

Android 6.0 en hoger

#### Garantie

2 jaar garantie

#### Elektrisch vermogen en Milieukeurmerken

Operationele temperaturen: 0 °C tot +40 °C

Opslagtemperatuur: 0 °C tot +40 °C

Luchtvochtigheid: 10% tot maximaal 90% (geen condensatie)  
opslag: 10% tot max. 90% (Geen condensatie)

UV-afbraak: geen

UV-afbraak gedurende 3 jaar

Netspanning: 100V tot 240V AC

Frequentie: 50Hz tot 60Hz



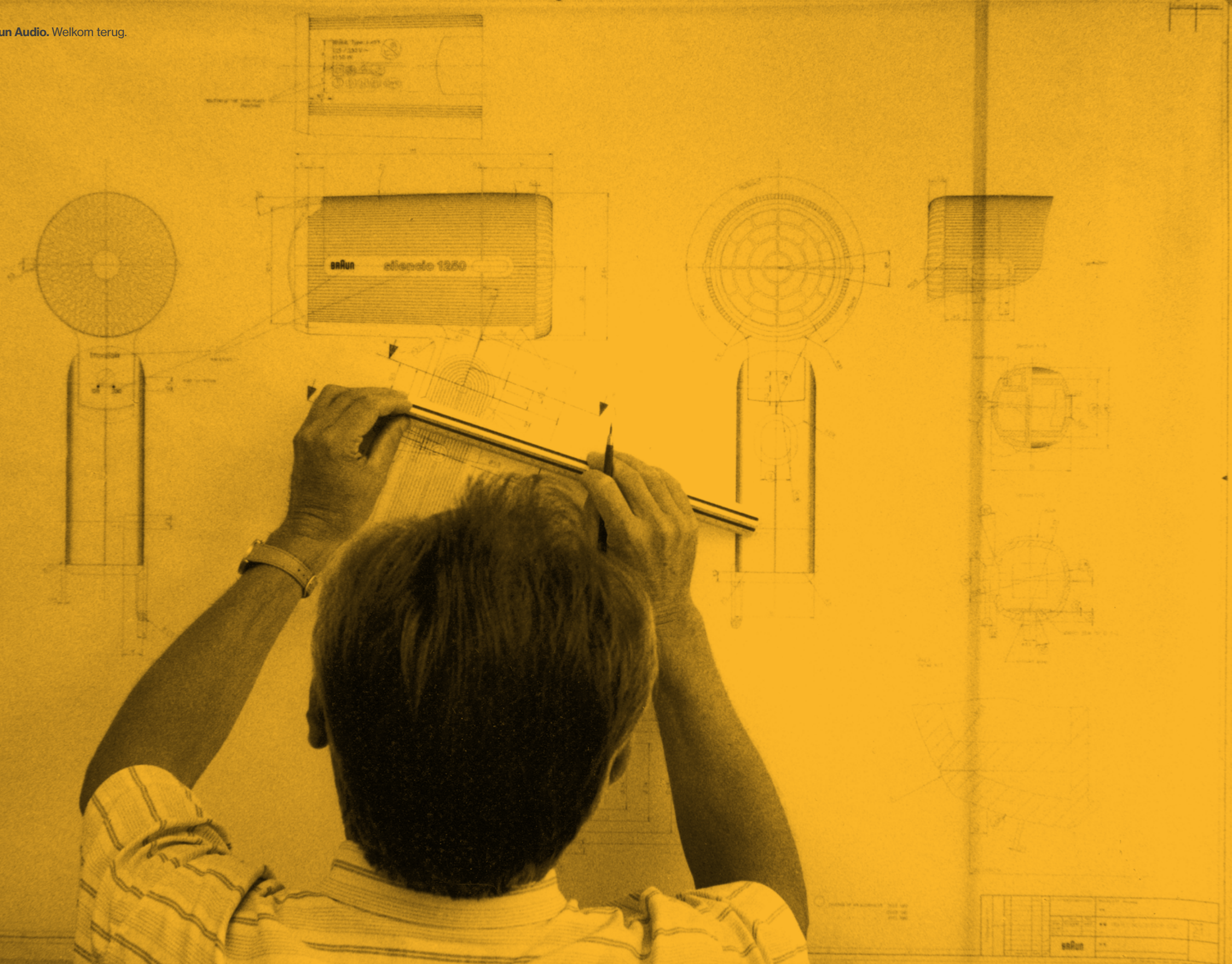



# Braun Audio.

Voor meer informatie, neem  
contact op met:

info@braun-audio.com

**Volg ons:**

 @BraunAudioGlobal  
@BraunAudioDACH

 @BraunAudio

 @Braun\_Audio

 @BraunAudio

 Braun Audio blog

## braun-audio.com

De afgebeelde statieven worden niet bij de luidsprekers meegeleverd. Alle rechten en fouten voorbehouden. Braun Audio behoudt zich het recht om zonder voorafgaande kennisgeving wijzigingen aan het product aan te brengen in overeenstemming met de technologische ontwikkelingen.

Bepaalde merken worden gebruikt onder licentie van Procter & Gamble of zijn gelieerde ondernemingen.

250582 NL

