

ENCHANT 1300
ENCHANT 800
ENCHANT SUBWOOFER

/



MODE
D'EMPLOI

/ CONSIGNES DE SÉCURITÉ IMPORTANTES

Vérifiez la tension secteur avant l'utilisation

Les barres de son Enchant été conçue pour un courant 100-240 VCA, 50/60 Hz. La connexion à une tension de ligne autre que celle prévue pour votre produit peut créer un risque de sécurité et d'incendie et peut endommager l'appareil. Pour toute question sur les exigences de tension de votre modèle spécifique ou sur la tension secteur dans votre zone, contactez votre distributeur avant de brancher l'appareil dans une prise murale.

N'utilisez pas de rallonge

Afin d'éviter des risques pour la sécurité, utilisez uniquement le cordon secteur fourni avec votre appareil. Nous ne recommandons pas d'utiliser des rallonges avec ce produit. Comme pour tous les appareils électriques, ne faites pas passer les cordons secteurs sous des tapis ou des moquettes et ne placez pas d'objets lourds dessus. Les cordons secteurs endommagés doivent être remplacés immédiatement dans un centre de service agréé par un cordon respectant les spécifications de l'usine.

Manipulez le cordon secteur avec précaution

Pour débrancher le cordon secteur d'une prise secteur, tirez toujours sur la fiche ; ne tirez jamais sur le câble. Si vous n'avez pas l'intention d'utiliser votre enceinte pendant longtemps, débranchez la fiche de la prise secteur.

N'ouvrez pas le boîtier

Ce produit ne contient aucun composant réparable par l'utilisateur. L'ouverture du boîtier peut présenter un risque d'électrocution et toute modification du produit annulera votre garantie. Si de l'eau pénètre par inadvertance dans l'appareil, débranchez-le immédiatement de l'alimentation secteur et consultez un centre de service agréé.

/ TABLE DES MATIÈRES

CONSIGNES DE SÉCURITÉ IMPORTANTES	2
INTRODUCTION	4
CONTENU DE LA BOÎTE.....	5
PRÉSENTATION DU PRODUIT	7
INSTALLATION	15
BRANCHEMENT À VOTRE TÉLÉVISEUR.....	19
BRANCHEMENT D'AUTRES APPAREILS.....	21
BRANCHEMENT DE L'ALIMENTATION ÉLECTRIQUE	23
CONNEXION AU WI-FI.....	27
UTILISATION DE VOTRE BARRE DE SON.....	28
PARAMÈTRES	32
MISE À JOUR DU LOGICIEL.....	35
CARACTÉRISTIQUES.....	36
RÉSOLUTION DES PROBLÈMES.....	40
AVIS DE LICENCE OPEN SOURCE	42
LICENCE.....	43

/ INTRODUCTION

Ce manuel inclut des informations sur l'Enchant 1300, l'Enchant 800 et l'Enchant Subwoofer. Nous vous invitons à prendre quelques minutes pour lire ce manuel, qui décrit le produit et inclut des instructions pas à pas pour vous aider dans l'installation et la mise en route. Lisez et comprenez tous les avertissements et toutes les précautions avant d'utiliser ce produit.

Une mise à jour logicielle importante peut être disponible pour le produit. Veuillez suivre les instructions pour connecter le produit au Wi-Fi afin de vérifier qu'il inclut les toutes dernières mises à jour logicielles.

Les caractéristiques techniques peuvent faire l'objet de modifications sans préavis.

Pour toute question sur ces produits, leur installation ou leur fonctionnement, contactez votre détaillant ou le service clientèle Harman Kardon, ou visitez notre site Web www.harmankardon.com.

CONTENU DE LA BOÎTE

Déballer le produit avec précaution et contrôlez que les pièces suivantes sont incluses. Si une pièce est endommagée, ne l'utilisez pas, contactez votre détaillant ou le service clientèle Harman Kardon.

ENCHANT 1300 / ENCHANT 800

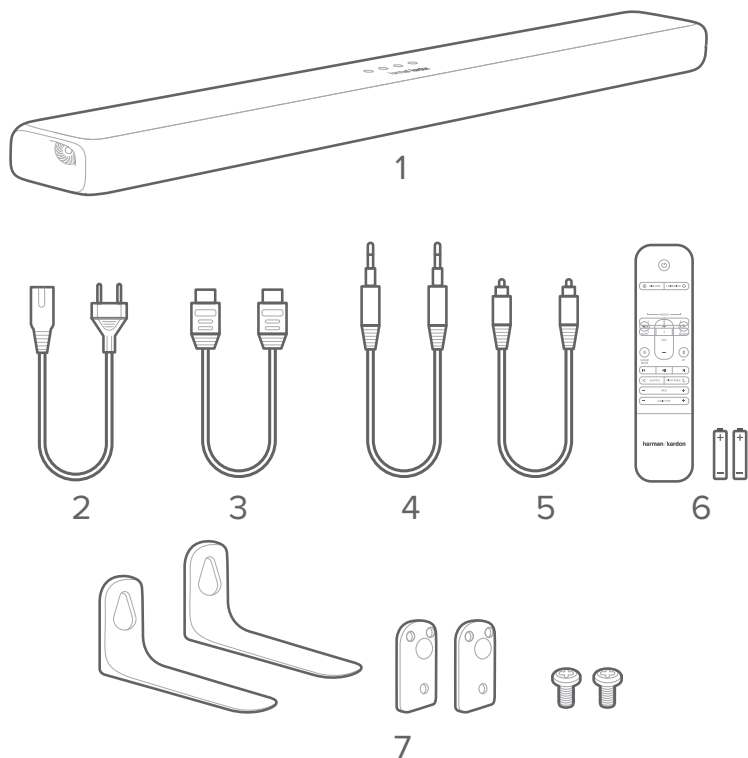

1. Unité principale
2. Cordon d'alimentation*
3. Câble HDMI
4. Câble AUX
5. Câble optique
6. Télécommande (avec 2 piles AAA)
7. Supports de montage mural

* Le nombre de cordons secteur et les types des prises varient selon les régions.

Insertion des piles avant d'utiliser la télécommande (2 piles AAA)

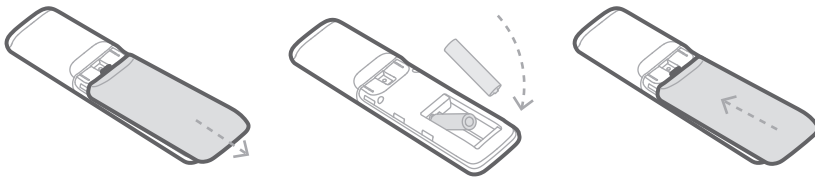

Faites glisser le couvercle du compartiment des piles en direction de la flèche jusqu'à son dégagement complet. Insérez 2 piles AAA (1,5 V) orientées en respectant leur polarité. Remettez le couvercle du compartiment des piles en place.

ENCHANT SUBWOOFER (option)

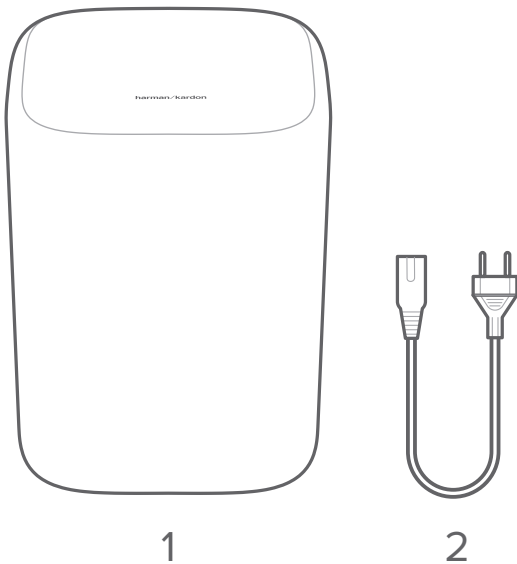

1. Unité principale
2. Cordon d'alimentation*

* Le nombre de cordons secteur et les types des prises varient selon les régions.

PRÉSENTATION DU PRODUIT

Façade et panneau supérieur de la barre de son

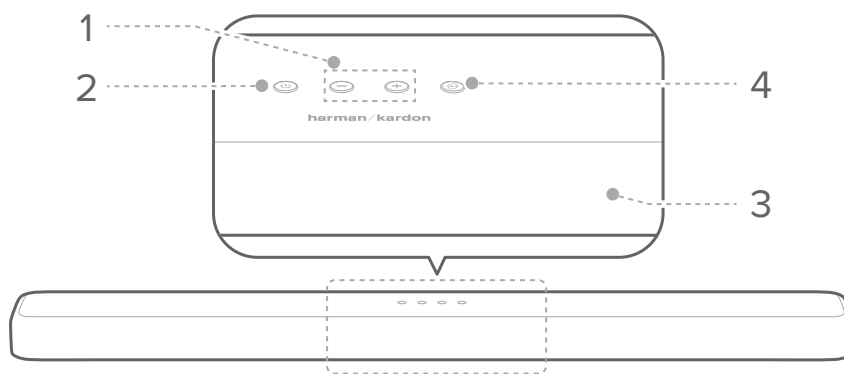

1. +/- (Volume)

- Réglage du niveau du volume.
- Appuyez simultanément sur les deux boutons pour couper le son de la barre de son.

2. ⏻ (Alimentation)

- Appuyez pour allumer ou mettre en veille.
- Enfoncez 5 secondes pour réinitialiser les paramètres Wi-Fi de la barre de son.

3. Panneau d'affichage

- Affiche le mode et l'état courants.

4. (Source)

- Sélection du mode d'entrée de la source :

Mode d'entrée de la source	Affichage
HDMI OUT (TV ARC)	TV ARC
Entrée HDMI 1	HDMI 1
Entrée HDMI 2*	HDMI 2
Entrée HDMI 3*	HDMI 3
Entrée optique	OPT
Entrée Aux	AUX
Entrée Bluetooth	BT
Entrée USB	USB

* HDMI 2 sont HDMI 3 disponibles uniquement sur l'Enchant 1300.

Panneau arrière de la barre de son

ENCHANT 1300

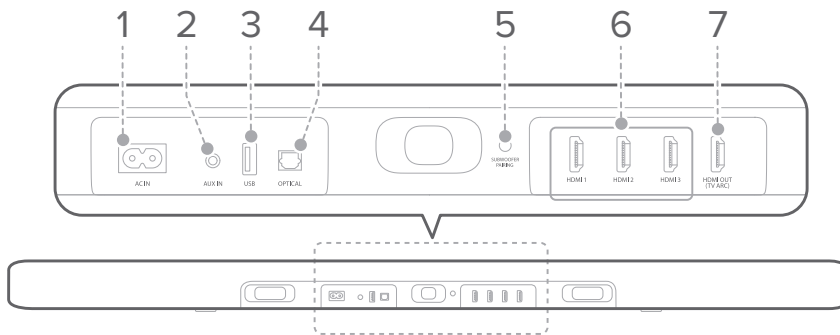

ENCHANT 800

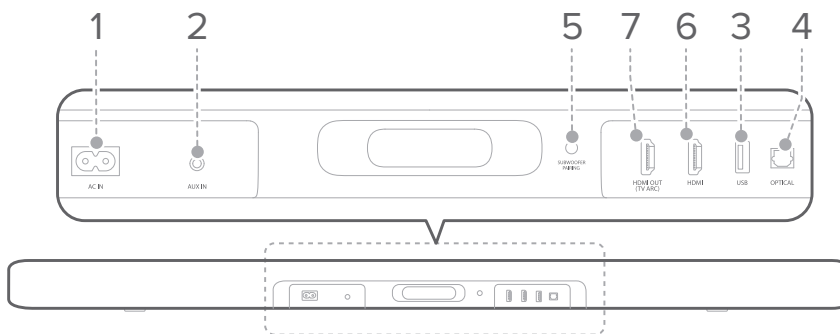

1. AC IN

- Branchez le cordon secteur sur la prise d'alimentation de la barre de son ensuite branchez à une prise murale.

2. AUX IN

- Connexion de la sortie analogique d'un appareil audio externe.

3. USB

- Connexion d'un appareil de stockage USB pour lire de la musique.

4. OPTICAL

- Connexion de la sortie audio optique de votre téléviseur ou d'un appareil numérique.

5. SUBWOOFER PAIRING

- Appuyez pour passer au mode de jumelage du caisson de graves.
- Appuyez longuement pour déconnecter puis rappeler le mode de jumelage du caisson de graves.

6. HDMI 1 / HDMI 2* / HDMI 3*

- Entrées simultanées des signaux vidéo et audio numériques par un seul câble HDMI.
- Connexion de la sortie HDMI d'un appareil numérique.

7. HDMI OUT (TV ARC)

- Connexion de l'entrée **HDMI (ARC)** de votre téléviseur.

* HDMI 2 et HDMI 3 sont disponibles uniquement sur l'Enchant 1300.

Panneau arrière du caisson de graves

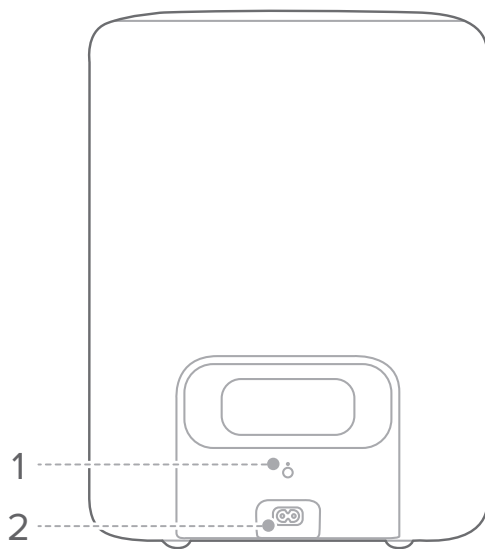

1. JUMELAGE

- Appuyez pour jumeler le caisson de graves et la barre de son Enchant.

2. ENTRÉE CA

- Branchez le câble d'alimentation sur le caisson ensuite branchez à une prise murale.

Télécommande

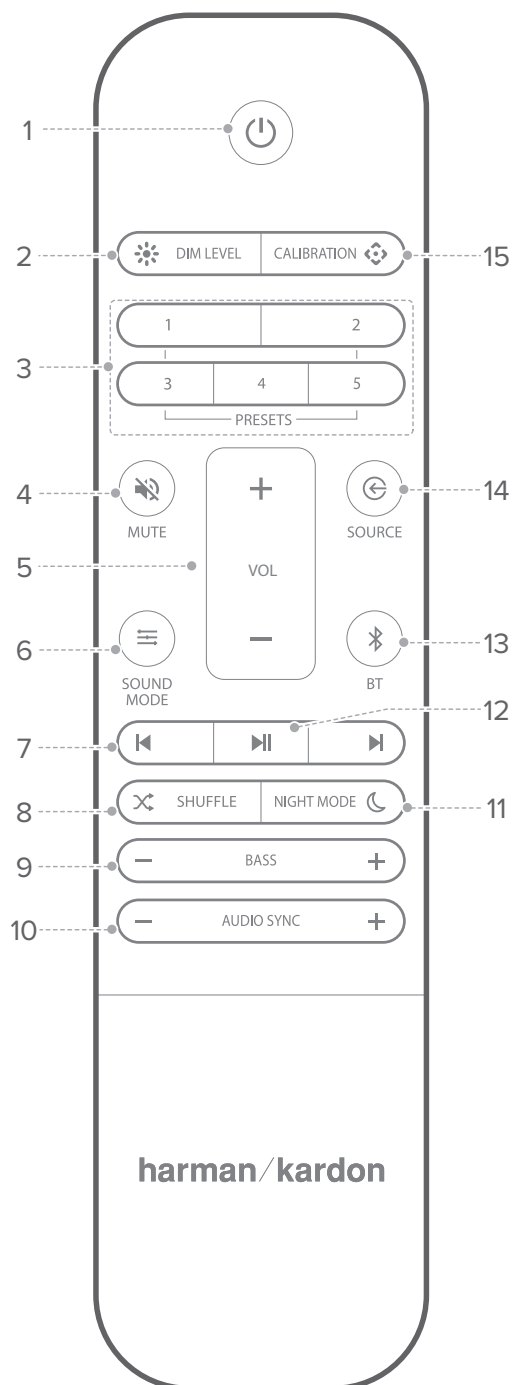

1.  (Alimentation)

- Allumage ou mise en veille.

2.  DIM LEVEL

- Réglage de la luminosité du panneau d'affichage.

3. PRESETS

- Rappel des paramètres de pré-réglages audio et du  **SOUND MODE**. Enregistrement d'un pré-réglage :
 - Appuyer sur le bouton  **SOURCE** pour sélectionner une source.
 - Appuyez sur le bouton  **SOUND MODE** pour sélectionner un réglage préféré de cette source.
 - Réglez **VOLUME**, **BASS** et **NIGHT MODE** selon vos préférences.
 - Maintenez un bouton **PRESET** pendant 3 secondes pour enregistrer tous les réglages de la barre de son dans un pré-réglage. Appuyez sur un bouton **PRESET** pour rappeler tous les réglages audio.

4.  MUTE

- Coupe ou rétablit le son de la barre de son.

5. VOL + / -

- Augmente ou diminue le niveau du volume.

6. SOUND MODE

- Sélectionnez les modes audio prédéfinis en fonction de votre musique ou vidéo : **STANDARD / MUSIQUE / CINÉMA / VOIX / PERSONNEL**.
- Sélectionnez le mode **STANDARD** pour apprécier le son original avec le son surround MultiBeam.
- Sélectionnez le mode **MUSIQUE** pour profiter d'un son musical avec un effet sonore surround MultiBeam.
- Sélectionnez le mode **CINÉMA** pour profiter du son cinéma avec le son surround MultiBeam.
- Sélectionnez le mode **VOIX** pour renforcer les dialogues avec un effet sonore surround MultiBeam.
- Sélectionnez le mode **PERSONNEL** pour apprécier le son original avec le son surround MultiBeam. Le réglage des graves peut être modifié selon votre préférence personnelle et enregistré dans le préréglage.
- Appuyez pendant 5 secondes pour rappeler les paramètres audio par défaut.

7.

- Passez à la piste précédente ou suivante de la lecture sur Chromecast, Bluetooth ou USB.

8. SHUFFLE

- Lecture répétée ou aléatoire (lecture sur USB seulement).

9. **BASS - / +**

- Diminuez ou augmentez le niveau de graves de la barre de son (ou du caisson de graves une fois jumelé).

10. **AUDIO SYNC -/+**

- Diminuez ou augmentez le délai de synchronisation audio si la synchronisation vidéo et audio n'est pas correcte.

11. **NIGHT MODE**

- Activation ou désactivation du mode nocturne (Dynamic Range Control, commande de plage dynamique) pour les pistes Dolby Digital et DTS. Lorsque le mode nocturne est activé, le son fort est réduit (le son peut être déformé).

12.

- Lecture ou pause d'une lecture Chromecast, Bluetooth ou USB.

13. BT

- Appuyez pour activer le mode de jumelage Bluetooth.
- Appuyez pendant 5 secondes pour la connexion à un nouvel appareil.

14. SOURCE

- Sélectionnez une source d'entrée pour la barre de son :
HDMI ARC/ HDMI 1 / HDMI 2* / HDMI 3* / Optical / AUX
/ USB / BT.

15. CALIBRATION

- Appuyez pendant 3 secondes pour démarrer
l'étalonnage MultiBeam automatique. (voir la section de
l'étalonnage)

* HDMI 2 et HDMI 3 sont disponibles uniquement sur
l'Enchant 1300.

/ INSTALLATION

Barre de son placée sur une table, sous votre téléviseur

REMARQUES :

- Retirez toute interférence des deux côtés de la barre de son afin que les enceintes latérales puissent fonctionner correctement et refléter le son dans votre pièce. Le masquage des pavillons latéraux affecte les performances acoustiques.
- Pour éviter des interférences de communication radio, les autres appareils sans fil doivent être à 0,3-0,9 m (1-3 pi.) de la barre de son.
- Assurez-vous de la présence d'une prise secteur à proximité.

Placez la barre de son sur ses pieds en caoutchouc, sur une surface stable et de niveau sous votre téléviseur.



ATTENTION :

- Ne placez pas la barre de son sur sa façade, son dos ou sa face supérieure pendant son fonctionnement.
- Ne placez aucun objet sur le dessus de la barre de son.

Montage mural de la barre de son

ATTENTION :

- Avant le montage sur une paroi, vérifiez que la paroi peut supporter la masse de cet appareil.
 - Le montage doit être fait uniquement sur une paroi verticale.
 - Pour le montage mural, évitez un emplacement avec une température ou une humidité élevée.
 - Connectez les câbles de l'appareil aux appareils externes avant le montage sur la paroi.
 - Vérifiez que l'appareil est éteint et débranché avant son installation. Sinon, il existe un risque d'électrocution.
 - Achetez et utilisez les vis ou les chevilles de fixation appropriées pour votre type de paroi (plaque de plâtre, structure métallique, bois, etc.). Si possible, fixez les vis de soutien dans les montants de la paroi. (Diamètre : M5, longueur : 38 mm (1,5") ou plus recommandés)
- 1) Utilisez de la bande adhésive pour coller le gabarit de montage mural en papier sur la paroi, enfoncez un crayon au centre de chaque trou de montage afin de marquer l'emplacement du support mural puis retirez le papier.

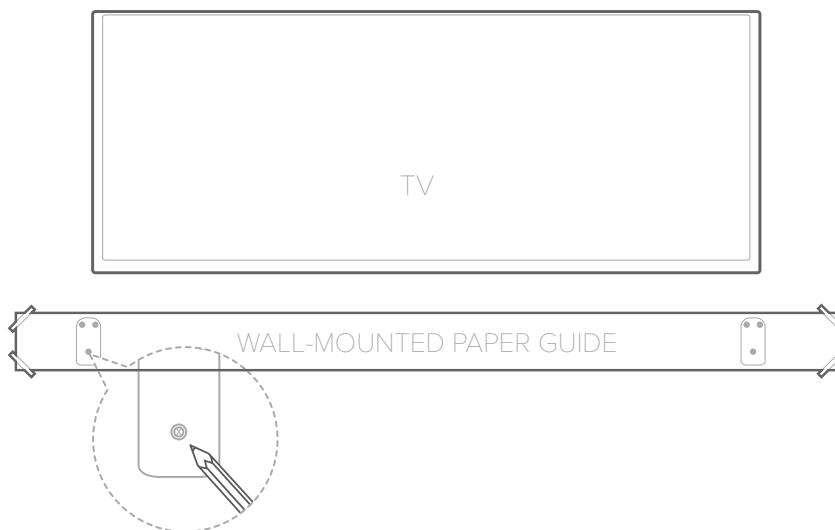

- 2) Utilisez un foret de la taille adéquate, percez un trou dans la paroi à chaque marque. En utilisant les chevilles appropriées, vissez les fixations murales dans les trous de vis de support de la paroi.

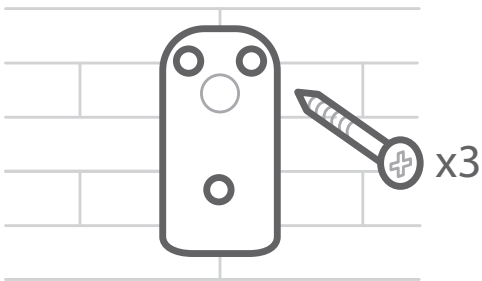

ATTENTION :

- Si les marquages ne correspondent pas aux positions des montants, veillez à insérer les ancrages ou chevilles appropriés dans les trous avant d'insérer les vis de support. Si vous utilisez des ancrages ou des chevilles, vérifiez que les trous que vous percez sont assez grands pour ceux que vous utilisez.

- 3) Attachez les supports en L au dessous de la barre de son avec les petites vis fournies.

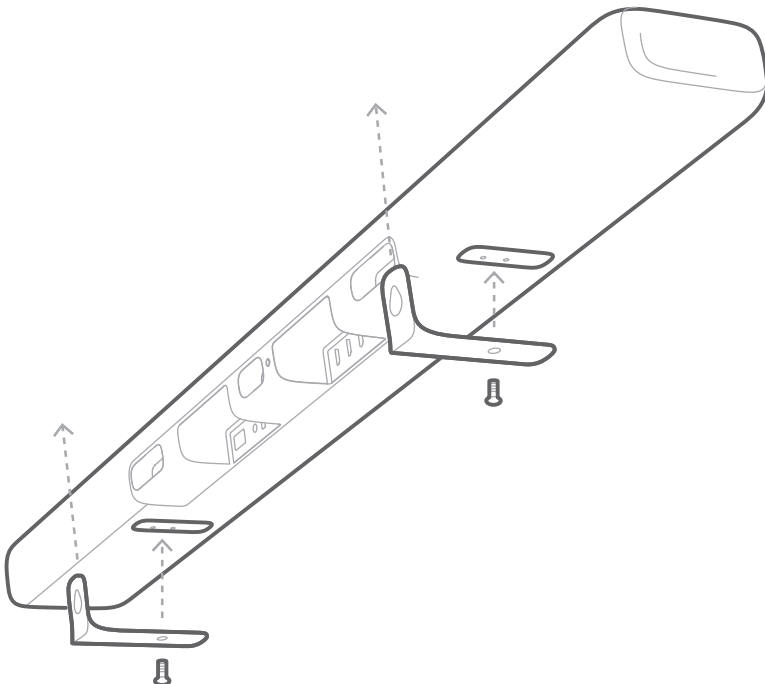

4) Accrochez la barre de son aux supports fixés à la paroi.

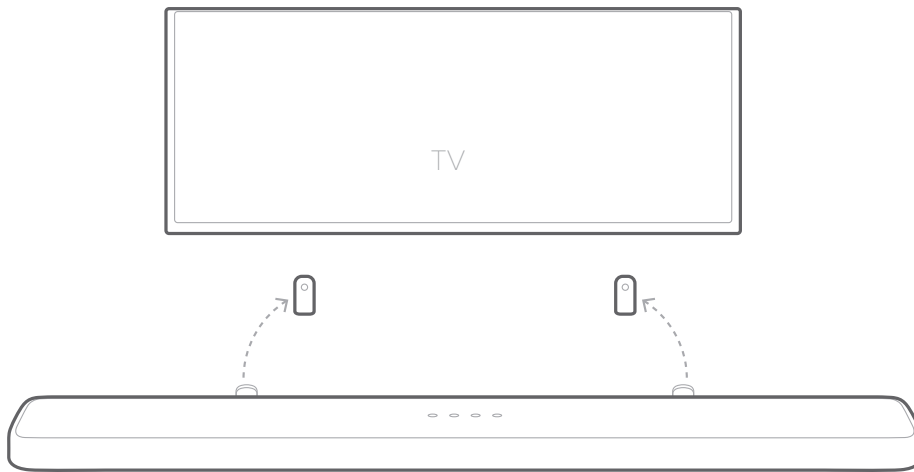

ATTENTION :

- Ne branchez pas le cordon secteur de la barre de son ou de votre téléviseur à une prise murale tant que toutes les connexions entre les composants ne sont pas faites.
- Avant de déplacer ou installer l'appareil, veillez à l'éteindre et à le débrancher d'abord.

BRANCHEMENT À VOTRE TÉLÉVISEUR

REMARQUES :

- Si vous voulez profiter uniquement du son de la barre de son, réglez les paramètres audio de votre téléviseur pour supporter des enceintes externes et désactiver les haut-parleurs intégrés au téléviseur.
- Avant de faire ou modifier des branchements, assurez-vous que tous les appareils sont débranchés de la prise électrique.

Connexion à votre téléviseur par câble HDMI (recommandé)

- 1) Branchez le câble HDMI fourni sur la prise **HDMI OUT (TV ARC)** au dos de la barre de son et sur la prise **HDMI IN (ARC)** de votre téléviseur.

ENCHANT 1300



ENCHANT 800

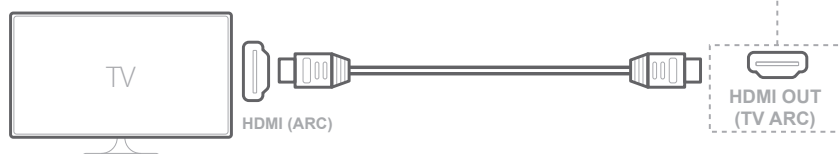

- 2) Appuyez sur le bouton  du panneau supérieur de la barre de son ou sur le bouton  **SOURCE** de la télécommande pour choisir le mode TV ARC.

REMARQUES :

- Une connexion HDMI supporte l'audio et la vidéo numérique sur une seule prise. C'est la meilleure option de branchement de votre barre de son.
- Si votre téléviseur comporte une prise HDMI ARC, vous pouvez entendre le son du téléviseur sur votre barre de son en utilisant un seul câble HDMI.
- Cette connexion HDMI est requise si vous souhaitez brancher d'autres appareils vidéo aux entrées de la barre de son pour un affichage sur votre téléviseur.
- Sur votre téléviseur, activez les fonctions HDMI-CEC. Le HDMI-CEC est une fonction qui permet aux appareils conformes à CEC connectés par HDMI d'être commandés par une télécommande unique, par exemple pour la commande du volume du téléviseur et la barre de son. Reportez-vous au mode d'emploi de votre téléviseur pour plus d'informations.

Connexion à votre téléviseur par un câble optique (numérique)

REMARQUES :

- Vérifiez que vous avez retiré les capuchons de protection des deux extrémités du câble optique.
- 1) Connectez la prise **OPTICAL IN** de la barre de son et la prise **OPTICAL OUT** de votre téléviseur avec le câble optique numérique fourni.

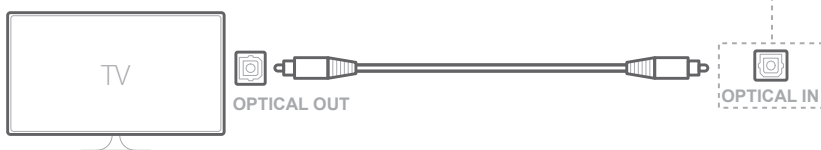
ENCHANT 1300**ENCHANT 800**

- 2) Appuyez sur le bouton **⏪** du panneau supérieur de la barre de son ou sur le bouton **⏪ SOURCE** de la télécommande pour choisir le mode **OPTICAL**.

BRANCHEMENT D'AUTRES APPAREILS

Câble HDMI (recommandé)

Connectez un appareil numérique tel qu'un récepteur, un lecteur de DVD/Blu-ray ou une console de jeux à votre barre de son par une connexion HDMI unique.

- 1) Branchez le câble HDMI sur la prise **HDMI IN** au dos de la barre de son et sur la prise **HDMI OUT** de votre appareil numérique.

ENCHANT 1300



ENCHANT 800

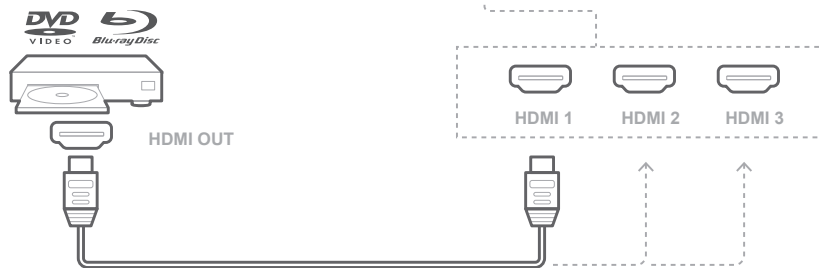

- 2) Appuyez sur le bouton **⏮** du panneau supérieur de la barre de son ou sur le bouton **⏮ SOURCE** de la télécommande pour choisir le mode **HDMI**.

REMARQUES :

- Pour obtenir les meilleures performances, utilisez toujours un câble HDMI haute vitesse (type 2). Reportez-vous aux spécifications des câbles HDMI pour plus d'informations.

Câbles audio optiques ou analogiques

- 1) Connectez la prise **OPTICAL** ou **AUX** de la barre de son à la prise **OPTICAL OUT** ou **AUDIO OUT** de l'appareil source avec le câble optique fourni ou un câble audio de 3,5 mm.

ENCHANT 1300



ENCHANT 800

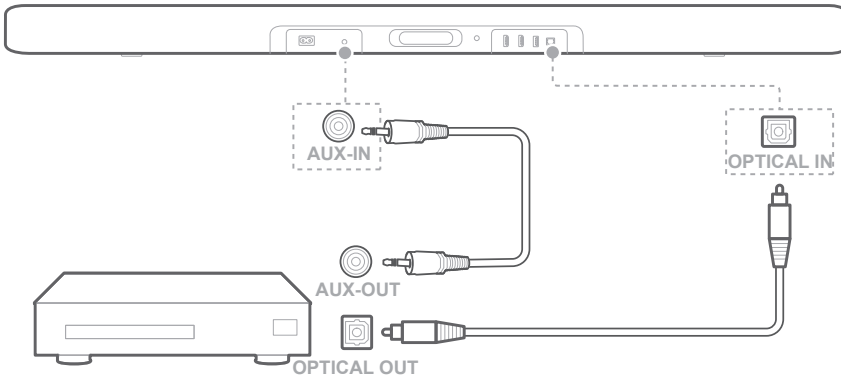

- 2) Appuyez sur le bouton  du panneau supérieur de la barre de son ou sur le bouton **SOURCE** de la télécommande pour choisir les modes OPTICAL ou AUX.

BRANCHEMENT DE L'ALIMENTATION ÉLECTRIQUE

Mise sous tension de la barre de son

REMARQUES :

- Avant de brancher le cordon secteur, vérifiez que toutes les autres connexions ont été faites.
- Le bouton  (**Alimentation**) s'allume 4 à 6 secondes après le branchement du cordon secteur.
- Lorsque vous débranchez le cordon secteur, tirez toujours sur la fiche et jamais sur le cordon.
- Ne branchez pas cet appareil ou d'autres composants à une prise murale tant que toutes les connexions entre les composants ne sont pas faites.

ENCHANT 1300



ENCHANT 800

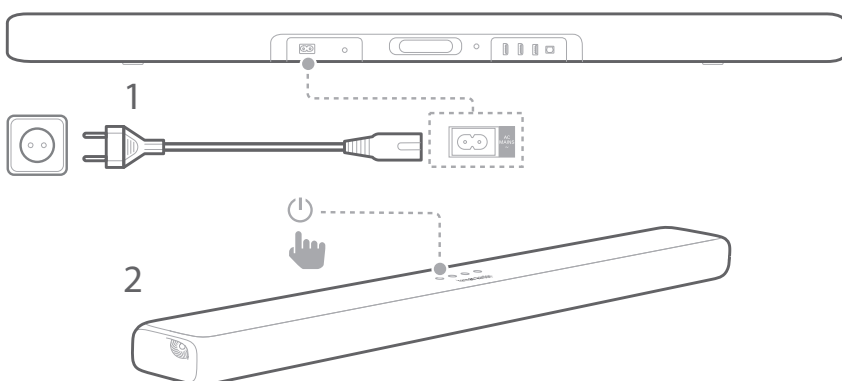

- 1) Branchez une extrémité du cordon d'alimentation fourni dans la prise **AC IN** au dos de la barre de son.

- 2) Branchez l'autre extrémité du cordon secteur dans une prise murale CA (secteur) active.
 - « **LOADING** » défile sur le panneau d'affichage. La barre de son prend environ 30 secondes pour démarrer, puis se met en veille, elle est alors prête à l'emploi.
- 3) Faites glisser le couvercle du compartiment des piles jusqu'à son retrait complet. Insérez les piles AAA 1,5 V fournies en respectant l'orientation de leur polarité. Remettez le couvercle du compartiment des piles en place.
- 4) Appuyez sur **⏻ (Alimentation)** pour allumer la barre de son.
 - « **ON** » est affiché.

Allumage du caisson de graves (en option)

- 1) Branchez une extrémité du cordon d'alimentation fourni dans la prise **AC IN** au dos du caisson de graves.
- 2) Branchez l'autre extrémité du cordon secteur dans une prise murale CA (secteur) active.

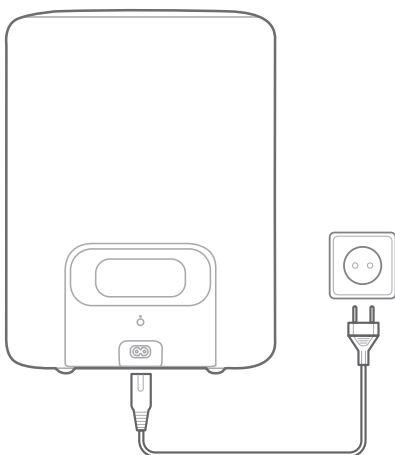

Branchement du caisson de graves (en option)

- 1) Allumez la barre de son et le caisson de graves.
- 2) Appuyez sur le bouton **SUBWOOFER PAIRING** de la barre de son ou sur le bouton **PAIRING** du caisson de graves pour passer au mode de jumelage.
 - « **SUB PAIRING** » est affiché. Vous entendez un signal de jumelage une fois le caisson connecté et « **SUB PAIRED** » est affiché.

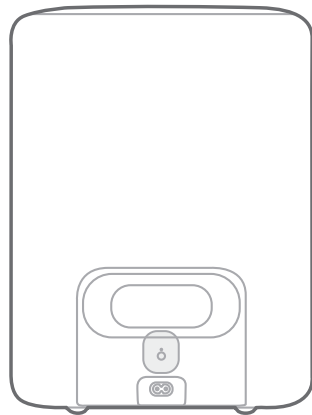



ENCHANT 1300

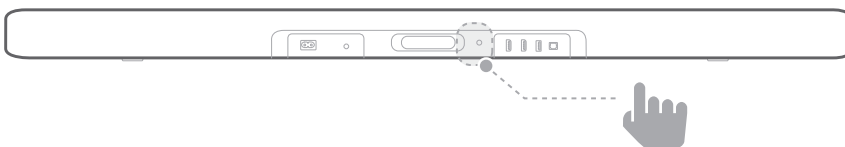

ENCHANT 800



Signification de la LED du caisson de graves

-  Blanche (clignotement lent) : Sous tension
-  Blanche (clignotement rapide) : Jumelage
-  Blanche (fixe) : Jumelé

REMARQUES :

- Si la barre de son est éteinte, le caisson de graves se met en veille.
- Si vous utilisez un appareil qui utilise la même fréquence (2,4 GHz) que la barre de son à proximité de celle-ci, une interférence peut provoquer des interruptions du son.
- La distance de transmission maximale du signal radio entre la barre de son et le caisson de graves peut varier selon votre environnement d'utilisation.

/ CONNEXION AU WI-FI

La barre de son se connecte au Wi-Fi avec l'application Google Home.

- 1) Téléchargez l'application Google Home.
- 2) Allumez la barre de son.
- 3) Ouvrez l'application Google Home et configurez votre barre de son en suivant les instructions de l'application. Suivez toujours les instructions de l'application pour effectuer la configuration du Wi-Fi.
- 4) Connectez-vous avec votre compte Google. Si vous n'en avez pas, créez un nouveau compte.



REMARQUES :

- Si vous rencontrez des problèmes de configuration, vérifiez l'activation des services Bluetooth et de localisation sur votre smartphone ou tablette.
- Lorsque la barre de son se connecte à Internet pour la première fois, elle peut détecter une mise à jour logicielle destinée à améliorer ses performances. Cette mise à jour peut prendre quelques minutes.
- Dans l'application Google Home, vous pouvez renommer la barre de son. Le nom de l'appareil persistera pendant la découverte d'appareils Bluetooth et la diffusion Google Cast.
- Lorsque la barre de son est connectée au Wi-Fi, elle reçoit une mise à jour périodique du logiciel par voie aérienne afin d'améliorer ses performances.
- Pour se déconnecter du routeur Wi-Fi et réinitialiser les paramètres Wi-Fi de la barre de son, commencez par allumer la barre de son et appuyez pendant 5 secondes sur le bouton  de son panneau supérieur.

UTILISATION DE VOTRE BARRE DE SON

Lire de la musique avec Google Cast

Avec Chromecast intégré à votre barre de son Enchant, vous pouvez diffuser de la musique, des podcasts et les listes d'écoute depuis plus de 300 applications musicales vers votre barre de son en appuyant simplement sur le bouton **Cast**.

- 1) Ouvrez toute application compatible Chromecast sur votre smartphone ou tablette.
- 2) Appuyez sur l'icône  dans l'application et sélectionnez la barre de son Enchant.
- 3) Appuyez sur « **Play** » dans l'application.

REMARQUES :

- Le nom de votre barre de son est affecté pendant la configuration du Wi-Fi.
- Utilisez l'application Google Home afin de regrouper la barre de son et d'autres appareils audio Chromecast pour une musique multi pièce dans tout votre domicile.
- La barre de son peut supporter la diffusion audio mais ne prend pas en charge la diffusion vidéo.

Lecture de musique via Bluetooth

- 1) Appuyez sur le bouton  **BT** de votre télécommande pour passer au mode de jumelage Bluetooth. Sinon, appuyez plusieurs fois sur  **SOURCE** jusqu'à ce que « **BT** » apparaisse sur l'affichage.

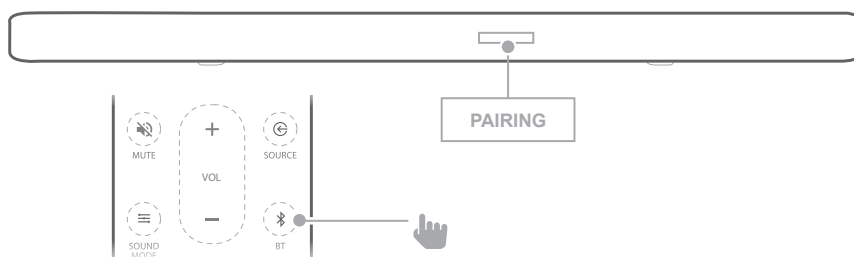

- 2) Choisissez « **HK ENCHANT 1300/800** » pour vous connecter.
- Lorsque la musique est diffusée, la piste, le titre et l'artiste de la chanson défilent sur l'affichage.

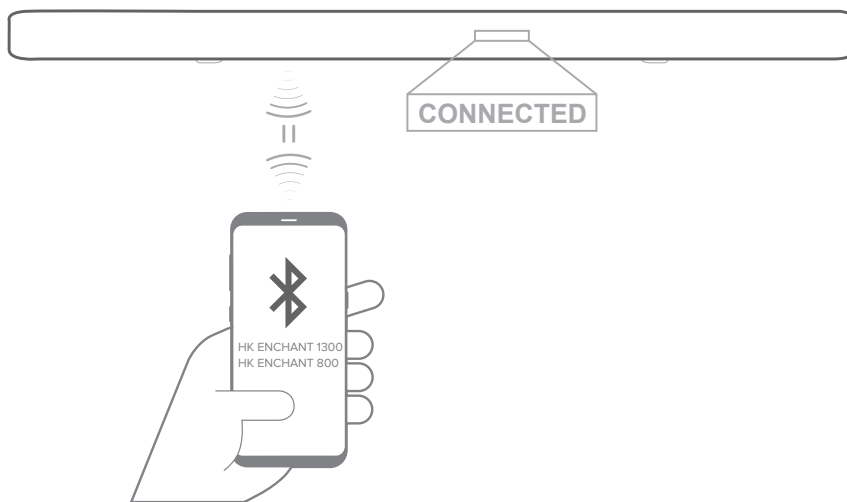



REMARQUES :



- Si vous avez déjà connecté la barre de son au Wi-Fi et avez modifié le nom de l'appareil, sélectionnez le nouveau nom d'appareil.
- Si un code PIN vous est demandé pour connecter un appareil Bluetooth, entrez « 0000 ».
- Pour quitter le mode Bluetooth, choisissez d'autres sources.
- Pour déconnecter et jumeler un autre appareil, appuyez pendant 5 secondes sur **BT** de la télécommande.
- La barre de son s'éteint automatiquement après 10 minutes d'inactivité.
- Les performances du Bluetooth peuvent être affectées par la distance entre votre appareil et la barre de son ainsi que l'environnement d'utilisation.
- Maintenez une distance inférieure à 10 m / 33 pi. entre la barre de son et votre appareil Bluetooth afin d'éviter une déconnexion.
- Pour la connexion à un téléviseur Samsung ou si vous rencontrez des problèmes de connexion audio, appuyez simultanément sur **+, -** et **SOURCE** sur la barre de son avant de passer au mode de jumelage. L'affichage indique **FILT OFF**.
- Si vous rencontrez des problèmes de sons de notification indésirables d'un appareil mobile, appuyez simultanément sur **+, -** et **SOURCE** sur la barre de son avant de passer au mode de jumelage. L'affichage indique **FILT ON**.

Lire de la musique depuis un dispositif de stockage USB

Lisez des fichiers musicaux de dispositifs de stockage USB sur la barre de son.

- 1) Branchez votre dispositif de stockage USB sur la prise USB de la barre de son.
- 2) Appuyez sur le bouton  du panneau supérieur de la barre de son ou sur le bouton  **SOURCE** de la télécommande pour sélectionner le mode **USB**.
 - Si l'USB est détecté, « **LOADING** » est affiché et la musique est lue automatiquement. Les noms des fichiers apparaissent sur l'affichage. Si aucun USB n'est détecté, « **PLUG IN USB** » est affiché.

Commande de lecture USB

-  : Démarrage, pause ou reprise de la lecture.
-  : Saut à la piste précédente ou suivante.
-  **ALÉATOIRE** :
 - **Inactif (par défaut)** : lire les chansons dans l'ordre.
 - **Aléatoire** : lire les chansons au hasard.
 - **Répéter une** : répéter une chanson.
 - **Répéter tout** : répéter toutes les chansons dans l'ordre logique du dossier.

Formats audio

Extension	Codec	Débit d'échantillonnage	Débit binaire
WAV	PCM	44,1 KHz - 192 KHz	< 5 Mbps
	LPCM	44,1 KHz - 192 KHz	< 5 Mbps
	IMA_ADPCM	44,1 KHz - 192 KHz	< 5 Mbps
	MPEG	44,1 KHz - 192 KHz	< 5 Mbps
	MULAW	44,1 KHz - 192 KHz	< 5 Mbps

Extension	Codec	Débit d'échantillonnage	Débit binaire
MP3	MPEG1 layer1/2/3	32 KHz - 48 KHz	32 Kbps - 320 Kbps
	MPEG2 layer1/2/3	16 KHz - 24 KHz	8 Kbps - 160 Kbps
	MPEG2.5 layer3	8 KHz - 12 KHz	8 Kbps - 160 Kbps
AAC	MPEG2 LC	8 KHz - 96 KHz	< 576 Kbps
	MPEG4 LC	8 KHz - 96 KHz	< 576 Kbps
	HE AAC	8 KHz - 96 KHz	< 576 Kbps
Flac	Flac	8 KHz - 192 KHz	< 5 Mbps
OGG	Vorbis	8 KHz - 48 KHz	< 500 Kbps

REMARQUES :

- Seuls les noms de fichiers contenant des chiffres ou des caractères anglais peuvent être affichés, sinon « UNKNOWN » est affiché.
- « UNSUPPORTED » est affiché quand le format de fichier n'est pas pris en charge.
- Ne retirez pas l'appareil USB pendant son utilisation.
- La recherche sur un appareil USB de grande capacité peut dépasser quelques minutes. Un appareil USB contenant plus de 2000 fichiers n'est pas pris en charge.
- Les appareils qui requièrent l'installation de programmes supplémentaires connectés à un ordinateur ne sont pas pris en charge.
- La prise USB de la barre de son ne peut être connectée à un ordinateur et elle ne peut pas être utilisée comme dispositif de stockage.
- Les systèmes de fichiers exFAT et NTFS ne sont pas pris en charge. Les systèmes FAT16/FAT32 sont reconnus.
- En fonction des appareils, il est possible que ceux cités ci-dessous ne soient pas reconnus par la barre de son : disque dur externe, lecteur de carte, appareil verrouillé, périphériques USB de type disque dur, concentrateur USB, utilisation d'une rallonge USB, iPhone / iPod / iPad, appareil Android.

/ PARAMÈTRES

Étalonnage de la barre de son avec l'étalonnage automatique MultiBeam™ (AMC, Automatic MultiBeam™ Calibration)

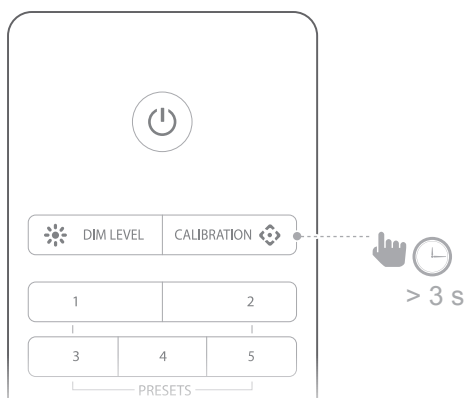

L'étalonnage automatique MultiBeam (AMC) optimise les réglages audio de la barre de son pour une meilleure expérience de son d'ambiance surround.

- 1) Maintenez le bouton **CALIBRATION**  pendant 3 secondes.
 - La séquence d'étalonnage commence par un compte à rebours.



- 2) La durée totale de l'étalonnage est inférieure à 60 secondes.
 - « **DONE** » est affiché une fois l'étalonnage terminé, mais « **FAIL** » est affiché si l'étalonnage ne réussit pas.

REMARQUES :

- Retirez toute interférence des deux côtés de la barre de son afin que les enceintes latérales puissent fonctionner correctement et refléter le son dans votre pièce.
- Un bruit ambiant ou des sons peuvent perturber la séquence d'étalonnage. Éloignez-vous et restez silencieux pendant l'étalonnage.
- Étalonnez le son chaque fois vous déplacez la barre de son à un endroit différent.
- Les réglages d'étalonnage peuvent être supprimés en réinitialisant le système : appuyez longuement sur les boutons  et  sur la barre de son.

Réaction à la télécommande de votre téléviseur

HDMI CEC

Si vous utilisez une connexion HDMI ARC vers votre téléviseur, la télécommande de votre téléviseur commandera automatiquement la barre de son pour des commandes standard telles que marche/arrêt et le volume. La barre de son supporte le HDMI CEC et interagit avec un téléviseur compatible (reportez-vous au mode d'emploi de votre téléviseur pour vérifier sa compatibilité avec le HDMI CEC).

Télécommande de téléviseur automatique

Pour la plupart des téléviseurs Samsung, LG, Sony et Vizio, la barre de son réagit automatiquement à la télécommande de votre téléviseur. Pour désactiver cette fonction, appuyez sur le bouton **X SHUFFLE** de la télécommande Enchant pendant 5 secondes.

Apprentissage de la télécommande du téléviseur

Pour d'autres téléviseurs, programmez manuellement la barre de son afin qu'elle réagisse à leur télécommande.

- 1) Appuyez pendant 5 secondes sur **+** et **⌚** afin de passer en mode d'apprentissage.

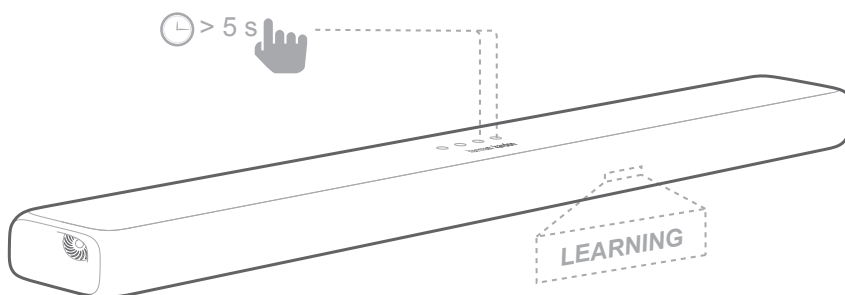

- 2) Appuyez sur le bouton **⏻** de la barre de son et appuyez sur le bouton **ALIMENTATION** de la télécommande de votre téléviseur.

- 3) Suivez la même procédure pour la réduction et l'augmentation du volume. Pour couper le son, appuyez sur + et - sur la barre de son et appuyez sur le bouton **MUTE** de la télécommande de votre téléviseur.
- 4) Appuyez à nouveau longuement sur les boutons + et ⌂ de la barre de son et celle-ci répond à présent à la télécommande de votre téléviseur.

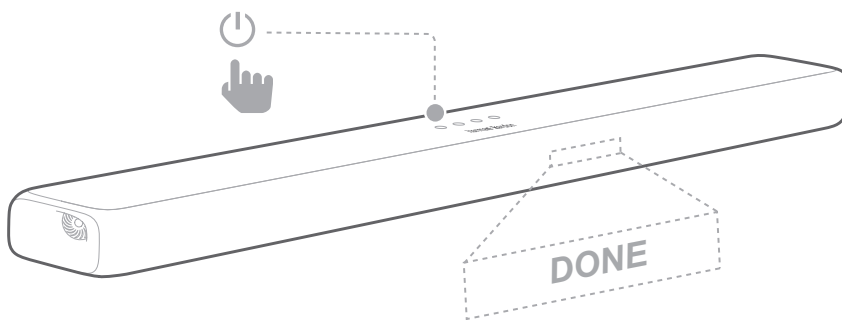

Veille automatique / réveil automatique

Cette barre de son se met automatiquement en veille après 10 minutes d'inactivité des boutons et sans détection de lecture audio/vidéo depuis un appareil connecté.

Cette barre de son se rallume automatiquement si elle reçoit un signal audio de la dernière connexion détectée.

Appliquer les paramètres d'usine

Réinitialise cette barre de son aux paramètres par défaut programmés à l'usine.

- 1) Dans n'importe quel mode source, appuyez longuement sur les boutons ⏻ et ⌂ du panneau supérieur de la barre de son.
- 2) Lorsque la restauration des paramètres d'usine est terminée, la barre de son s'éteint et redémarre automatiquement.

/ MISE À JOUR DU LOGICIEL

Pour obtenir les meilleures caractéristiques et support, mettez la barre de son au tout dernier logiciel. Vous avez besoin de :

- Réseau Wi-Fi.
- Un ordinateur avec l'accès à Internet.
- Une clé USB formaté en FAT.

Connaître la version actuelle

Pour voir la version actuelle, appuyez sur *** DIM LEVEL** pendant 3 secondes, puis appuyez sur **≡ SOUND MODE** et **NIGHT MODE ☾** en séquence dans les 10 secondes.

Mise à jour du logiciel

- 1) La dernière version du logiciel peut être obtenue par la connexion réseau. « **NEW UPDATE FOUND** » défile une fois sur l'affichage. La barre de son démarre le processus de mise à jour.
 - Le pourcentage et « **UPDATING, KEEP INTERNET CONNECTION** » défilent sur l'affichage.
- 2) Harman Kardon peut proposer dans le futur des mises à jour du micrologiciel du système de la barre de son Enchant. Si une mise à jour est proposée, vous pouvez télécharger et mémoriser le fichier de mise à jour dans une clé USB et la brancher à la prise USB de la barre de son. Veuillez visiter www.harmankardon.com ou contacter le service clientèle pour recevoir plus d'informations sur le téléchargement des fichiers de mise à jour. Appuyez longuement sur les boutons **—** et **⏻** de la barre de son pour déclencher la mise à jour logicielle.

/ CARACTÉRISTIQUES

	Enchant 800	Enchant 1300
Audio/Vidéo		
Canaux audio	8	13
Puissance maximale	180 W	240 W
Puissance RMS	90 W	120 W
Distorsion harmonique totale (DHT)	1 %	1 %
Taille de woofer	6 x 50 mm (2")	10 x 50 mm (2")
Taille de tweeter	2 x 25 mm (1")	1 x 20 mm (0,75") 2 x 25 mm (1")
SPL max	91 db SPL	93 dB SPL
Réponse en fréquence	76 Hz - 20 KHz	71 Hz - 20 KHz
Entrées audio	1 analogique, 1 optique, Bluetooth, USB, Wi-Fi	1 analogique, 1 optique, Bluetooth, USB, Wi-Fi
Entrées vidéo HDMI	1	3
Sortie vidéo HDMI (avec canal de retour audio)	1	1
Version HDCP HDMI	2.2	2.2
HDR	HDR10	HDR10
Bluetooth		
Version Bluetooth	4.2	4.2
Profil Bluetooth	A2DP v1.3/AVRCP v1.5	A2DP v1.3/AVRCP v1.5
Plage de fréquences du Bluetooth	2402 MHz - 2480 MHz	2402 MHz - 2480 MHz
Puissance max. de l'émetteur Bluetooth	9 dBm (PAR)	9 dBm (PAR)
Modulation de l'émetteur Bluetooth	GFSK, $\pi/4$ DQPSK 8DPSK	GFSK, $\pi/4$ DQPSK 8DPSK

	Enchant 800	Enchant 1300
Wi-Fi		
Compatibilité du réseau Wi-Fi	IEEE 802.11b/g/n/ac (2.4G/5G)	IEEE 802.11b/g/n/ac (2.4G/5G)
Plage de fréquences 2.4G Wi-Fi	2412 - 2472 MHz (bande ISM 2,4 GHz, USA 11 canaux, Europe et autres 13 canaux)	2412 - 2472 MHz (bande ISM 2,4 GHz, USA 11 canaux, Europe et autres 13 canaux)
Puissance max. de l'émetteur 2.4G	18 dBm (PAR)	18 dBm (PAR)
Modulation 2.4G Wi-Fi	OFDM, DSSS, DBPSK, DQPSK, CCK, 16QAM, 64QAM	OFDM, DSSS, DBPSK, DQPSK, CCK, 16QAM, 64QAM
Puissance max. de l'émetteur 5G Wi-Fi	18 dBm (PAR)	18 dBm (PAR)
Modulation 5G Wi-Fi	OFDM, DSSS, DBPSK, DQPSK, CCK, 16QAM, 16QAM, 64QAM	OFDM, DSSS, DBPSK, DQPSK, CCK, 16QAM, 16QAM, 64QAM
Plage de fréquences de l'émetteur Wi-Fi 5G	5,150 - 5,350 GHz, 5,470 - 5,725 GHz, 5,725 - 5,825 GHz	5,150 - 5,350 GHz, 5,470 - 5,725 GHz, 5,725 - 5,825 GHz
Plage de fréquences radio courte portée 2.4G	2402 - 2478 MHz	2402 - 2478 MHz
Puissance max. de l'émetteur radio courte portée 2.4G	0 dBm (PAR)	0 dBm (PAR)
Modulation radio courte portée 2.4G	$\pi/4$ DQPSK	$\pi/4$ DQPSK

	Enchant 800	Enchant 1300
USB		
Compatibilité USB Classe USB supportée	USB Hi-Speed (2.0)	USB Hi-Speed (2.0)
Formats de fichiers USB	Classe de stockage de masse (MSC, Mass Storage Class) USB	Classe de stockage de masse (MSC, Mass Storage Class) USB
Système de fichiers USB	FAT16, FAT32	FAT16, FAT32
Formats de fichiers USB	.mp3, .wav, .aac, .flac, .ogg	.mp3, .wav, .aac, .flac, .ogg
Port USB	5 V \equiv 1 A	5 V \equiv 1 A
Généralités		
Alimentation électrique	100-240 V 50/60 Hz	100-240 V 50/60 Hz
Consommation électrique	33 W	48 W
Consommation en veille	< 2 W	< 2 W
Température de fonctionnement	0°C - 45°C	0°C - 45°C
Dimensions (L x H x P)	860 x 65 x 125 mm (33,8" x 2,6" x 4,9")	1120 x 65 x 125 mm (44" x 2,6" x 4,9")
Longueur de câble accessoire	1200 mm (4')	1200 mm (4')
Poids	4,3 kg (9,5 lb)	5,65 kg (12,5 lb)
Dimensions de l'emballage (L x H x P)	940 mm x 190 mm x 180 mm (37" x 7,5" x 7")	1200 mm x 190 mm x 180 mm (47" x 7,5" x 7")
Poids de l'emballage (brut)	6,1 kg (13,4 lb)	7,6 kg (16,7 lb)

	Enchant Subwoofer
Audio/Vidéo	
Puissance maximale	400 W
Puissance RMS	200 W
Distorsion harmonique totale (DHT)	1 %
Taille de woofer	6 x 50 mm (2")
SPL max	83 dB SPL
Réponse en fréquence	35 Hz-160 KHz
Sans fil	
Plage de fréquences radio courte portée 2.4G	2402 - 2478 MHz
Puissance max. de l'émetteur radio courte portée 2.4G	0 dBm (PAR)
Modulation radio courte portée 2.4G	$\pi/4$ DQPSK
Généralités	
Alimentation électrique	100-240 V 50/60 Hz
Consommation électrique	48 W
Consommation en veille	< 0,5W
Température de fonctionnement	0°C - 45°C
Dimensions (L x H x P)	296 mm x 400 mm x 296 mm (11,7" x 15,7" x 11,7")
Longueur de câble accessoire	1200 mm (4')
Poids	14,9 kg (32,8 lb)
Dimensions de l'emballage (L x H x P)	360 mm x 358 mm x 474 mm (14,1" x 14" x 18,7")
Poids de l'emballage (brut)	16,8 kg (37 lb)

/ RÉOLUTION DES PROBLÈMES

N'essayez jamais de réparer ce produit par vous-même. Si vous rencontrez des problèmes lors de l'utilisation de ce produit, vérifiez les points suivants avant de requérir une intervention.

Son

Aucun son de la barre de son.

- Vérifiez que le son de la barre de son n'est pas coupé.
- Sélectionnez la source d'entrée audio correcte.

Son bizarre.

- Appuyez pendant 5 secondes sur **≡ SOUND MODE** pour rappeler les paramètres audio par défaut.

Aucun son du caisson de graves sans fil.

- Vérifiez si la LED du caisson de graves est blanche et fixe. Une LED clignotante indique une déconnexion. Jumelez manuellement le caisson de graves et la barre de son.

Son déformé ou écho.

- Si vous diffusez le son du téléviseur sur la barre de son, veillez à couper le son du téléviseur.

Audio et vidéo désynchronisés.

- Appuyez sur **AUDIO SYNC +/-** pour synchroniser.

Un message d'erreur apparaît sur l'affichage.

- Si « **ERROR** » est affiché, cela indique qu'un format audio d'entrée n'est pas pris en charge.
- Si « **ERROR** » est affiché avec une source USB, cela indique que le périphérique USB ou que le fichier n'est pas pris en charge.

Bluetooth

Un appareil ne peut pas se connecter à la barre de son.

- Vérifiez que la fonction Bluetooth de l'appareil est activée.
- La barre de son est déjà connectée à un autre appareil Bluetooth. Appuyez longuement sur **BT** de la télécommande pour déconnecter puis jumelez un nouvel appareil.

Mauvaise qualité audio d'un appareil Bluetooth connecté.

- La réception Bluetooth est mauvaise. Rapprochez l'appareil de la barre de son ou retirez tout obstacle entre l'appareil et la barre de son.

Wi-Fi

La barre de son Enchant ne peut pas se connecter à mon réseau Wi-Fi.

- Vérifiez que votre routeur fonctionne.
- Suivez les instructions de l'application Google Home pour configurer le Wi-Fi.

/ AVIS DE LICENCE OPEN SOURCE

Ce produit contient du logiciel Open source. Pour votre commodité, le code source et les instructions de compilation associées du logiciel sous licence GPL sont disponibles sur <http://www.harmanardon.com/opensource>. Vous pouvez également obtenir ces informations en nous contactant à OpenSourceSupport@Harman.com

/ LICENCE



La marque verbale et les logotypes Bluetooth® sont des marques commerciales déposées et la propriété de Bluetooth SIG, Inc. et toute utilisation de ces marques par HARMAN International Industries, Incorporated, est faite sous licence. Les autres marques commerciales et marques déposées sont des marques commerciales ou des marques déposées de leurs propriétaires respectifs.



Fabriqué sous licence de Dolby Laboratories. Dolby, Dolby Audio, Pro Logic et le symbole du double D sont des marques commerciales de Dolby Laboratories.



Les termes HDMI, HDMI High Definition Multimedia Interface et le logo HDMI sont des marques commerciales ou des marques commerciales déposées de HDMI Licensing Administrator, Inc.



Le logo Wi-Fi CERTIFIED est une marque de certification de la Wi-Fi Alliance.



En ce qui concerne les brevets de DTS, visitez <http://patents.dts.com>. Fabriqué sous licence de DTS Licensing Limited. DTS, le symbole, DTS et le symbole ensemble sont des marques commerciales déposées et DTS Digital Surround est une marque commerciale de DTS, Inc. © DTS, Inc.



Le logo Chromecast built-in logo est une marque commerciale de Google LLC.

harman / kardon[®]
by HARMAN