



JLAB®
AURICOLARI
JBUDS AIR PRO

Grazie per aver scelto JLab! Siamo orgogliosi dei nostri prodotti, per questo garantiamo sempre disponibilità e assistenza.



GARANZIA

Tutte le richieste di garanzia sono soggette all'autorizzazione di JLab e la garanzia è concessa a nostra esclusiva discrezione. Si raccomanda di conservare sempre la ricevuta di acquisto per poter richiedere la garanzia.



CONTATTI

Per qualsiasi richiesta, è possibile scrivere a support@jlab.com o visitare la pagina intl.jlab.com/contact

REGISTRATI OGGI

intl.jlab.com/register

Aggiornamenti sui prodotti
Tutorial | FAQ e altro

ACCOPIAMENTO BLUETOOTH

- 1 Estrai gli auricolari dalla custodia e rimuovi gli adesivi. Riponi gli auricolari nella custodia e chiudi lo sportello.

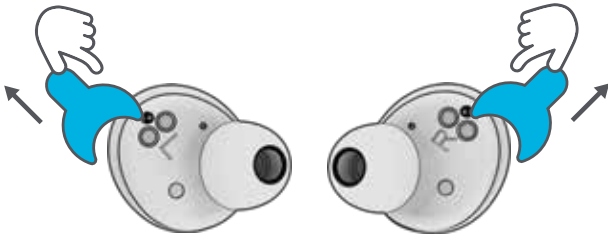

- 2 Le luci blu sulla custodia indicano che la ricarica è in corso. Rimuovi gli auricolari dalla custodia.



- 3 Un auricolare lampeggerà in blu/bianco indicando che è pronto per l'accoppiamento al dispositivo.

Seleziona "JLab JBuds Air Pro" nelle impostazioni Bluetooth del tuo dispositivo.

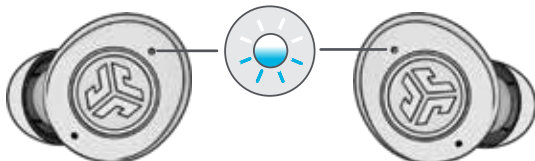

AGGIUNTA DI NUOVI / ULTERIORI DISPOSITIVI BLUETOOTH:

Disattiva il Bluetooth da tutti i dispositivi collegati in precedenza. Attiva il Bluetooth sul nuovo dispositivo.

Gli auricolari entreranno automaticamente nell'Accoppiamento Bluetooth.

Seleziona "JLab JBuds Air Pro" nelle impostazioni del nuovo dispositivo per effettuare il collegamento.

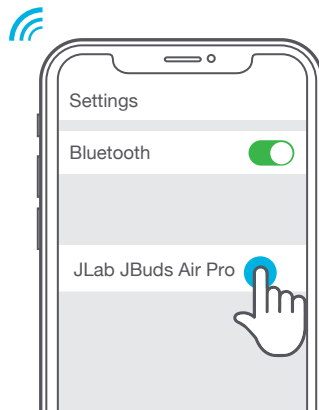

FUNZIONI DEI PULSANTI

AURICOLARE SINISTRO

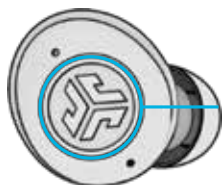
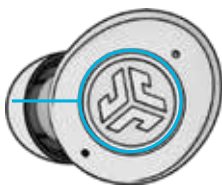

AURICOLARE DESTRO

DIMINUZIONE VOLUME:

Tocca una volta

SIRI (iOS) o "OK GOOGLE"

(ANDROID): Tocca due volte

MODALITÀ MUSICA / FILM:

Tieni premuto 1+ sec

ACCENSIONE: Tieni premuto 3+ sec

CAMBIARE EQ: Tocca tre volte

(JBuds Air Pro eseguirà ciclicamente 3 impostazioni EQ)

AUMENTO VOLUME: Tocca una volta

RISPOSTA: Tocca una volta

ATTACCARE: Tocca due volte

RIFIUTARE LE CHIAMATE IN ARRIVO:

Tieni premuto 1+ sec

RIPRODUZIONE / PAUSA: Tocca due volte

TRACCIA AVANTI: Tieni premuto 1+ sec

ACCENSIONE: Tieni premuto 3+ sec

ATTENZIONE: Tocca tre volte

NOTIFICHE VOCALI

ACCENSIONE = Segnale acustico

BLUETOOTH CONNESSO = Due Bip

BATTERIA SCARICA = "Low battery"
(Meno del 20%)

SPEGNIMENTO = Segnale acustico

SPEGNERE SENZA CUSTODIA:

Disattiva il Bluetooth dalle impostazioni del dispositivo. Gli auricolari si spegneranno dopo 3 minuti.

EQ³ PERSONALIZZATA MODALITÀ DI SUONO

Tocca 3 volte l'auricolare destro o quello sinistro per scegliere tra le diverse impostazioni di equalizzazione (JBuds Air Pro proporrà 3 diverse impostazioni EQ).



**JLab SIGNATURE
(Un Bip)**

Audio con parti
vocali e bassi
amplificati



**BALANCED
(Due Bip)**

Audio uniforme
senza potenziamenti
aggiuntivi



**BASS BOOST
(Tre Bip)**

Bassi e bassi profondi
amplificati

RICARICA AURICOLARI

Posizionandoli nella custodia di ricarica si **SPEGNERANNO** automaticamente e la ricarica inizierà.

Le luci blu indicheranno che gli auricolari si stanno caricando e si spegneranno quando saranno completamente carichi.

La rimozione degli auricolari ne causerà l'**ACCENSIONE** automatica e il collegamento all'ultimo dispositivo.

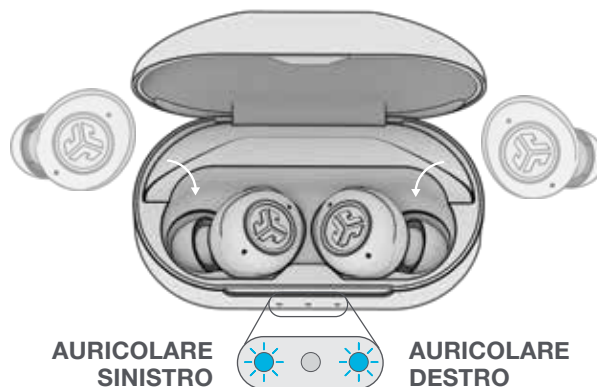

CUSTODIA DI RICARICA

Collega JBuds Air Pro al computer o al dispositivo di uscita USB 5V 1A o minore).

I LED lampeggiano in bianco durante la ricarica e diventano di colore bianco fisso quando la ricarica è completa.

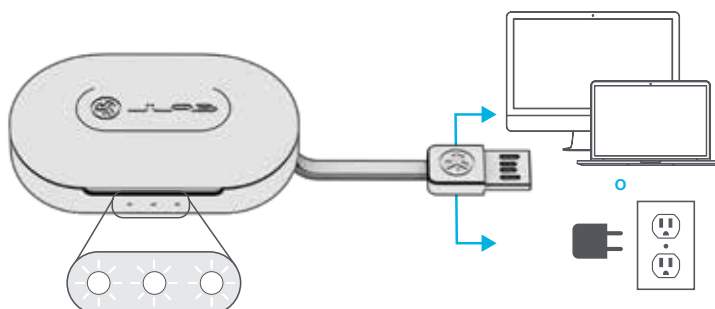

MULTIPOINT (collega 2 dispositivi contemporaneamente)

- 1 Una volta connesso il PRIMO dispositivo, spegni il Bluetooth nelle impostazioni del dispositivo. JBuds Air Pro entreranno automaticamente in accoppiamento Bluetooth.



- 2 Inserisci le impostazioni Bluetooth del tuo SECONDO dispositivo e connettiti a JBuds Air Pro.



- 3 Inserisci le impostazioni Bluetooth del PRIMO dispositivo. Attiva il Bluetooth e connettiti a JLab JBuds Air Pro.

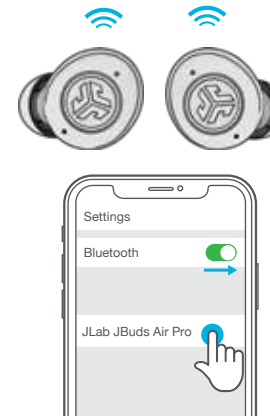

POSIZIONAMENTO

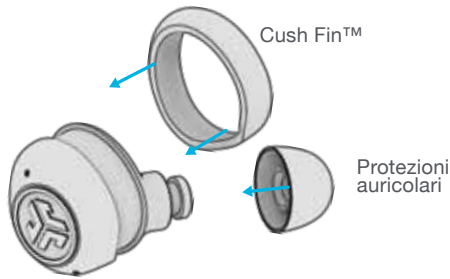

Prova tutte le alette Cush e gli auricolari opzionali per una migliore vestibilità e una tenuta adeguata.

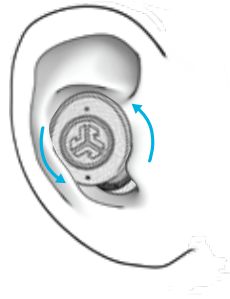

Posizionali nell'orecchio e ruotali per una perfetta vestibilità.

RISOLUZIONE DEI PROBLEMI

NESSUN AUDIO IN UN AURICOLARE O AURICOLARI SCOLLEGATI (REIMPOSTAZIONE MANUALE)

- 1 Tenere gli auricolari nella custodia di ricarica e dimenticare "JLab JBuds Air Pro" nelle impostazioni del tuo dispositivo Bluetooth.
- 2 Tocca rapidamente 7 volte su un auricolare nella custodia di ricarica. L'auricolare lampeggia in blu 4 volte.
- 3 Tocca rapidamente 7 volte sull'altro auricolare nella custodia di ricarica. L'auricolare lampeggia in blu 4 volte.
- 4 Estrai entrambi gli auricolari dalla custodia di ricarica. Un auricolare lampeggerà in blu/bianco indicando che è pronto per l'accoppiamento al dispositivo.

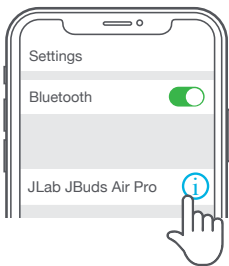

Toccare 7 volte



Toccare 7 volte



Video didattici su: [INTL.JLAB.COM/MANUALS](https://www.intl.jlab.com/manuals)

CONSIGLI VELOCI

- Entrambi gli auricolari possono connettersi al dispositivo ed essere utilizzati indipendentemente. Basta estrarre l'auricolare dalla custodia di ricarica e si collegherà automaticamente.
- Scegliere i corretti gommini migliora notevolmente la qualità dell'audio grazie alla perfetta tenuta per il conducente. Prova tutti i gommini per ottenere i migliori risultati.

ATTENZIONE

Asciuga completamente gli auricolari prima di inserirli nella custodia di ricarica, onde evitare danni a quest'ultima.

Gli auricolari sono resistenti al sudore e all'acqua, la custodia no.



PRECAUZIONI

- Evitare l'esposizione a temperature estreme e umidità.
- Evitare di far cadere o di schiacciare gli auricolari.
- Eventuali accumuli di cerume nei cuscinetti potrebbero compromettere la qualità del suono. Rimuoverli attentamente con un bastoncino cotonato o con uno strumento di dimensioni analoghe per migliorare la qualità del suono.
- In caso di fastidio o dolore, abbassare il volume o interrompere momentaneamente l'uso degli auricolari.
- In caso di fastidio costante durante l'uso del prodotto, interrompere l'uso e consultare il proprio medico.
- Si raccomanda di trattare con cura gli auricolari e di conservarli in un luogo sicuro quando non sono in uso.



[Acquista prodotti](#) | [Avvisi sui prodotti](#) | [Burn-in delle cuffie](#)

JLab Store + Burn-in Tool

