



# Wilfa Power Fuel Digital Blender

Bruksanvisning  
Bruksanvisning  
Betjeningsvejledning  
Käyttöohje  
Operating Instructions

BPFD-1680MB  
BPFD-1680MW



LES ALLE ANVISNINGER FØR BRUK

LÄS IGENOM ALLA INSTRUKTIONER INNAN  
PRODUKTEN ANVÄNDS

LÆS ALLE VEJLEDNINGER INDEN BRUG

LUE OHJEET HUOLELLISESTI ENNEN KÄYTTÖÄ

READ ALL INSTRUCTIONS BEFORE USING

Norsk

Svenska

Dansk

Suomi

English

Les denne bruksanvisningen nøye før du tar produktet i bruk, og ta vare på den til senere bruk.

<i>VIKTIGE SIKKERHETSINSTRUKSJONER</i> .....	5
Produktoversikt.....	8
Kontrollpanel.....	9
Bruk .....	10
Rengjøring og oppbevaring .....	12
Viktig informasjon .....	13
Tekniske spesifikasjoner.....	13

## VIKTIGE SIKKERHETSINSTRUKSJONER

- Kontroller at merkespenningen på typeskiltet tilsvarer strømforsyningen i din husholdning.
- Hvis strømledningen er skadet, må den skiftes av produsenten, produsentens servicerepresentant eller en tilsvarende kvalifisert person for å unngå fare.
- Du må aldri senke apparatets baseenhet i vann eller annen væske, og heller ikke skylle i vann for å unngå kortslutning eller elektrisk støt. Hvis det finnes vann i baseenheten må du kontakte autorisert servicetekniker.
- Sett inn støpselet i stikkontakten på riktig måte. Løst støpsel kan føre til overoppheting eller elektrisk støt.
- Gå aldri fra produktet mens det er i bruk.
- Hender og kjøkkenredskaper skal ikke komme i kontakt med beholderen mens motoren er i gang for å hindre alvorlige personskader og/eller skader på produktet.
- Apparatet skal ikke brukes uten blenderkolben.
- Ikke tilsett væske over maks. grense i blenderkolben for å unngå søl.
- Ikke utsett apparatet for varmekilder som radiator eller solstråler. Ikke legg en klut under apparatet. Dette vil blokkere ventilasjonen.
- Dette apparatet er kun ment for privat bruk.

- Lokket skal alltid være på plass under bruk. Lokket og målebegeret må alltid være på plass når du håndterer varme drikker for å unngå brannskader.
- Dette produktet skal ikke brukes av barn. Oppbevar produktet og ledningen utilgjengelig for barn.
- Produktet kan brukes av personer med nedsatte fysiske, sansemessige eller mentale evner eller mangel på erfaring og kunnskap, hvis de er under tilsyn av eller har fått anvisninger om sikker bruk av produktet og er klar over farene forbundet med bruk.
- Ikke la barn leke med apparatet.
- Slå av apparatet og koble det fra strømforsyningen før du skifter tilbehør eller håndterer bevegelige deler.
- Apparatet må alltid kobles fra strømforsyningen hvis det blir stående uten tilsyn samt før montering, demontering og rengjøring.
- Støpslet må trekkes ut av stikkontakten hvis apparatet ikke er i bruk eller det skal tas fra hverandre. Det samme gjelder ved rengjøring.
- Hvis motoren er overopphetet, vil temperatur-  
overvåkingssystemet aktiveres og motoren slås av. Slå av apparatet og la motoren avkjøles. Motorens temperaturovervåkingssystem nullstilles hvis støpselet trekkes ut av stikkontakten i minst 35 minutter.

- Bladene er veldig skarpe, så vær forsiktig under håndtering. Bladene skal ikke demonteres og ikke kom i kontakt med roterende deler.
- All service skal utføres av en autorisert servicerepresentant. Du skal ikke demontere, reparere eller modifisere apparatet selv.

## PRODUKTOVERSIKT

- ① Målebeger
- ② Lokk
- ③ Lokkets pakningsring
- ④ Blenderkolbe
- ⑤ Kniv
- ⑥ Pakningsring
- ⑦ Bunnring
- ⑧ Kobling
- ⑨ Underdel
- ⑩ Hovedmikrobryter
- ⑪ Topplate
- ⑫ Sensor
- ⑬ Blenderbase
- ⑭ Kontrollpanel
- ⑮ Strømledning
- ⑯ Silikonføtter
- ⑰ Matstapper

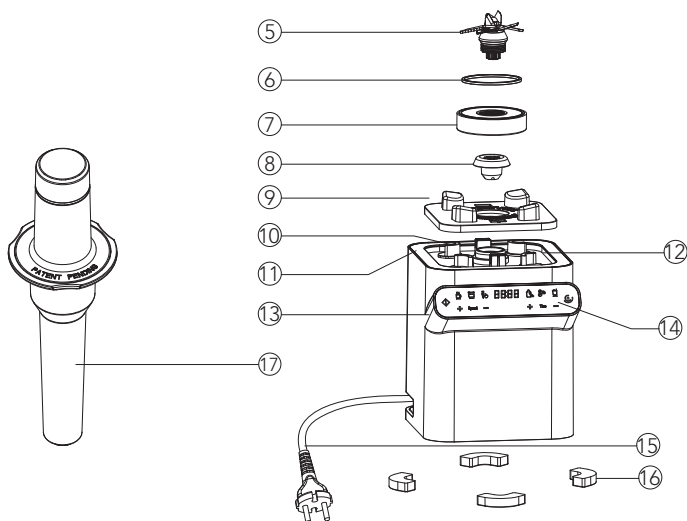
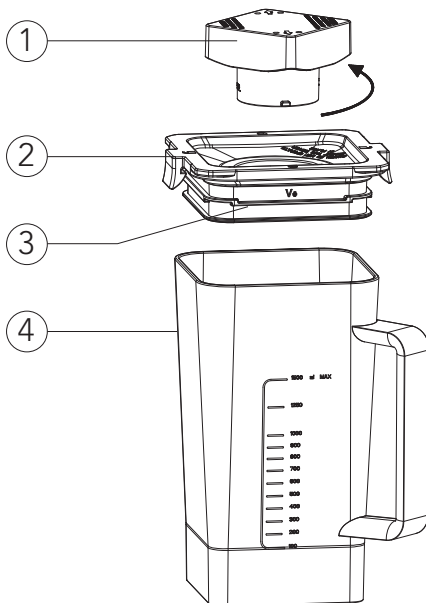







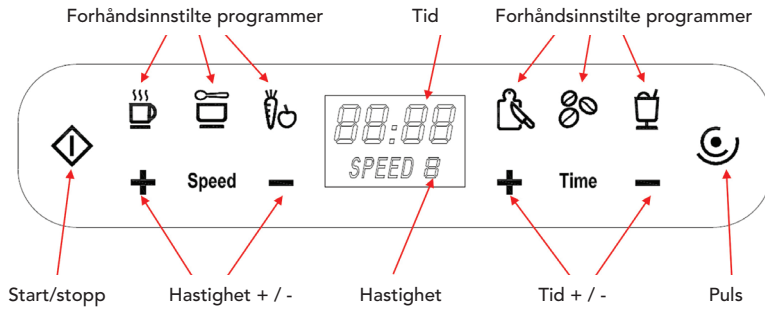















## KONTROLLPANEL

### Blenderkolbmodus



## BRUK

- Blenderbasen er utstyrt med en sensor. Når blenderkolben er plassert på enheten, kan du velge funksjoner og tid. Når sportsflasken er plassert på enheten, er kun hastighet og puls aktivert..
- Blenderkolbe med intelligent forhåndsprogrammodus: Trykk på -tasten og apparatet vil gå i standby-modus. Velg et forhåndsprogram       på panelet, og trykk deretter på -tasten. Apparatet vil først kjøre det valgte programmet automatisk og deretter automatisk gå i standby-modus.
- Manuell betjening av hastighet og tid for blenderkolbemodeus: I standby-modus: trykk på **+ Time -** og **+ Speed -** for å velge tid (maks. 10 minutter) og hastighet (1 til 10), og trykk deretter på -tasten for å kjøre apparatet i valgt hastighet og tid. Når motoren er i gang: trykk på -tasten for å stanse motoren, og apparatet vil deretter gå i standby-modus.
- Start/stopp-tast: Start /stopp -tast: du må velge et forhåndsprogram og deretter trykke på -tasten for å aktivere apparatet med tilsvarende funksjon. Når motoren er i gang, trykk på -tasten for å stoppe motoren, og apparatet vil deretter gå i standby-modus.
- Manuell puls:  er pulsmodus. Trykk og hold tasten inne for å aktivere denne funksjonen. Motoren vil stoppe når brukeren slipper tasten. Når tasten trykkes inn og holdes, vil motoren kjøre i maks. hastighet. Når du slipper tasten, vil apparatet gå i standby-modus.
- Strømsparingsmodus: Når apparatet står i standby-modus og ikke brukes i løpet av 3 minutter, vil apparatet gå i strømsparingsmodus
- Seks intelligente forhåndsprogrammer for blenderkolbemodeus

Symbol	Funksjon	Program
	Smoothies	Kjør på hastighet 10 i 8 sek. og stans i 2 sek. Gjenta syklusen 3 ganger. Total varighet: 30 sekunder.
	Nøtter	Kjør først på hastighet 5 i 5 sek. Kjør deretter på hastighet 8 i 2 sek. og stans i 1 sek. Gjenta denne syklusen 10 ganger. Total varighet: 35 sekunder.
	Hakking	Kjør på hastighet 1 i 5 sek, stans i 2 sek. Kjør deretter på hastighet 2 i 5 sek, stans i 2 sek. Kjør deretter på hastighet 1 i 46 sek. Total varighet: 1 minutt.
	Grønnsaker	Hastighet 10 i 20 sek, stans i 2 sek. Hastighet 6 i 10 sek, stans i 2 sek. Hastighet 10 i 40 sek, stans i 2 sek. Hastighet 6 i 10 sek. Total varighet: 1 minutt 26 sekunder.
	Saus	Kjør på hastighet 8 i 2 sek. og stans i 1 sek. Gjenta syklusen 5 ganger. Dette øker hastigheten til hastighet H og kjør i 45 sek. Total varighet: 1 minutt.
	Suppe	Kjør i hastighet 7 i 7 sek. Kjør deretter i hastighet 10 i 5–10 sek. og oppretthold denne hastigheten til du er ferdig. Total varighet: 4 minutt 20 sekunder.

### Målebeger, lokk, pakningsring

- Fest målebegeret til lokket ved å justere til angitt posisjon på lokket og deretter vri for å låse i bunnposisjon. Skyv deretter lokket på blenderkolben i riktig posisjon. Åpne ved å dra opp klaffene på lokket.
- Pakningsringen på lokket kan tas av for enkel rengjøring.

## RENGJØRING OG OPPBEVARING

- Trekk støpselet ut av stikkontakten.
- Baseenheten eller strømledningen må ikke senkes i vann eller annen væske.
- Rengjør overflaten på blenderkolben med en myk klut eller svamp. Målebegeret og pakningsringen kan demonteres for rengjøring.
- Blenderkolben kan skylles med vann. Den kan også rengjøres ved å fylle to kopper med vann i blenderkolben, stenge lokket og deretter kjøre blenderen i pulsmodus. Hell deretter ut vannet og tørk med en myk klut.
- Etter rengjøring må du sette blenderkolben på siden eller opp ned for tørking.
- Rengjør baseenheten med en myk klut. Skal ALDRI senkes i vann eller annen væske.
- OBS! Hvis du setter blenderkolben opp ned, må du fjerne vannet med en tørr klut. Blenderkolben skal plasseres et stykke unna oppvaskkummen for å unngå vannsprut. Dette kan føre til at lageret rustet og dermed påvirke blenderens ytelse.

**Forsiktig:** Dette produktet er kun ment for privat bruk.

## VIKTIG INFORMASJON

- Hvis motoren kjører i lav hastighet i en lengre periode på grunn av mye mat eller lite væske i blenderen, vil temperaturovervåkingssystemet utløses og stoppe motoren. I slike tilfeller må du slå av motoren og plassere blenderen på et sted med god ventilasjon for å kjøle ned motortemperaturen i ca. 35 minutter. Systemet tilbakestilles og blenderen kan brukes på nytt.
- Under kjøring, må du stenge lokket godt for å unngå at varme væsker spruter ut fra blenderen. Dette kan føre til brannskader.
- Hender og kjøkkenredskaper skal ikke komme i kontakt med beholderen mens motoren er i gang for å hindre alvorlige personskader og/eller skader på produktet.
- Når du tilbereder varme drikker som soyamelk og varm suppe, må du kontrollere at lokket sitter godt fast til blenderen for å unngå at det faller av under drift. Vi anbefaler å kjøre på lav hastighet først og deretter øke hastigheten gradvis, eller du kan bruke pulsmodus.
- Når du tilbereder sauser (f.eks. mandelsaus, syltetøy og sesamsaus), fyll og nøtter, må du tilsette 2–3 kopper med ingredienser. Du skal tilsette akkurat passe mengde, hverken for lite eller for mye. Kjør i maks. 2 minutter for å unngå brent lukt på grunn av overoppheting. For mye ingredienser kan føre til overbelastning og overoppheting av motoren. I slike tilfeller må du vente til motortemperaturen faller før du bruker apparatet på nytt.
- Tilsett væske og myk mat før du tilsetter hard mat eller isbiter.
- Når du er ferdig, må du vente til kniven har stoppet helt før du tar ut blenderkolben.
- Hvis du kjenner brent lukt fra blenderen, må du stoppe apparatet umiddelbart. Dette kan være forårsaket av slitasje på gummibasen som ikke er korrekt montert.
- Når du mikser tykk og klebrig mat i høy hastighet, må du starte på lav hastighet. Hvis maten fester seg slik at blenderen ikke roterer, må du trekke ut støpselet fra stikkkontakten og røre i blenderkolben med en plast-/gummivisp for å løsne maten. Steng deretter lokket, sett inn støpselet i stikkkontakten og slå deretter på apparatet for å fortsette.
- Ikke bruk produktet i mer enn 10 minutter av gangen.

## TEKNISKE SPESIFIKASJONER

Modellnr.	BPFD-1680MB, BPFD-1680MW
Spenning/frekvens	220-240 V ~ 50-60 Hz
Merkeeffekt	1 680 W
Dimensjoner	(H) 430 mm (B) 205 mm (D) 174 mm
Nettovekt	4,3 kg

## GARANTI

Wilfa gir 5 års garanti på dette produktet fra den dagen produktet blir kjøpt. Vi gir også 10 års garanti på motoren. Garantien dekker produksjonsfeil eller feil som oppstår under garantitiden. Fremvisning av kjøpsbevis er bevis på garantien. Ved reklamasjon ta kontakt med butikken der varen er kjøpt.

Denne garantien gjelder bare for produkter som er kjøpt og brukt i privat husholdning. Garantien bortfaller ved kommersielt bruk. Garantien bortfaller ved misbruk, uaktsomhet, unnlattelse av å følge Wilfas instruksjoner og ved modifisering eller uautorisert reparasjon av produktet. Garantien gjelder heller ikke ved normal bruksslitasje, feilaktig bruk, mangel på vedlikehold, ved bruk av feil elektrisk spenning eller følgende:

Overbelastning av produktet

Skader på glass/Tritan

Slitedeler

Disse instruksjoner er også tilgjengelige på vår hjemmeside [www.wilfa.com](http://www.wilfa.com)



Denne merkingen viser at produktet ikke må kasseres sammen med vanlig husholdningsavfall. For å unngå skade på miljø og mennesker, er det viktig at dette produktet gjenvinnes. Lever enheten inn til en miljøstasjon eller ta kontakt med  butikken hvor du kjøpte det. De kan ta seg av produktet for gjenvinning.

---



AS WILFA  
Nydalsveien 24  
0484 Oslo  
Norge

wilfa.no

Läs igenom den här bruksanvisningen före användning och spara den för framtida referens.

<i>VIKTIGA SÄKERHETSINSTRUKTIONER</i> .....	5
Produktöversikt.....	8
Manöverpanel .....	9
Användning .....	10
Rengöring och förvaring .....	12
Viktig information .....	13
Tekniska data.....	13



## VIKTIGA SÄKERHETSINSTRUKTIONER

- Kontrollera att de elektriska specifikationer som finns på märkplåten överensstämmer med strömförsörjningen där apparaten ska användas.
- Av säkerhetsskäl måste en skadad elkabel bytas ut av tillverkaren, dennes servicerepresentant eller motsvarande.
- För att undvika elektrisk stöt eller kortslutning får apparatens basenhet aldrig sänkas ned i vatten eller annan vätska och aldrig sköljas under rinnande vatten. Kontakta en auktoriserad servicetekniker om det finns vatten inuti basenheten.
- Anslut apparatens stickkontakt till vägguttaget så att den sitter stadigt och säkert. En löst sittande stickkontakt kan leda till överhettning eller elektrisk stöt.
- Lämna aldrig apparaten oövervakad.
- Förebygg risken för allvarliga personskador och skador på apparaten genom att hålla fingrar och arbetsverktyg borta från bågaren när motorn är igång.
- Kör aldrig apparaten utan att det finns något i mixerbågaren.
- För att undvika att innehåll spills ut får mixerbågaren inte fyllas ovanför den markerade MAX-linjen.

- Utsätt inte apparaten för värmekällor som värmeelement eller solstrålning genom ett fönster. För att säkerställa bra ventilation får apparaten inte ställas på en duk eller liknande.
- Produkten är endast avsedd för hemmabruk.
- Locket ska alltid vara på när mixern är igång. Var noga med att sätta på locket med monterad mätkopp ordentligt när du tillagar varma vätskor för att undvika brännskador genom varm vätska som stänker ut ur mixerbägaren.
- Denna maskin får inte användas av barn. Förvara och använd apparaten och elkabeln utom räckhåll för barn.
- Denna apparat kan användas av personer med nedsatt fysisk, sensorisk eller mental förmåga, eller som saknar kunskap eller erfarenhet om apparaten, under förutsättning att detta sker under överinseende av en ansvarig vuxen person som förstår riskerna och ger instruktioner om hur apparaten används på ett säkert sätt.
- Låt aldrig barn leka med apparaten.
- Stäng av maskinen och dra ut stickkontakten ur eluttaget före byte av tillbehör eller om du behöver röra vid rörliga delar.
- Dra alltid ut apparatens stickkontakt ur eluttaget om den ska lämnas utan uppsikt, samt före montering, demontering eller rengöring.
- Koppla bort apparaten från vägguttaget om den inte ska användas, innan man monterar eller tar bort delar och innan rengöring.

- Om motorn blir överhettad kommer temperaturövervakningssystemet att lösa ut och motorn stängs av. Stäng då av apparaten och låt motorn svalna. Temperaturövervakningssystemet för motorn återställs 35 minuter efter att apparatkabeln dragits ut ur vägguttaget.
- Knivbladen är mycket vassa. Var försiktig vid hantering av knivbladen. Försök inte ta isär knivenheten och rör inte vid några roterande delar.
- All service ska utföras av en auktoriserad servicetekniker. Försök inte att ta isär, reparera eller ändra apparaten.

## PRODUKTÖVERSIKT

- ① Måttbägare
- ② Lock
- ③ Locktätningring
- ④ Mixerbägare
- ⑤ Knivenhet
- ⑥ Tätningring
- ⑦ Bägarens basring
- ⑧ Koppling
- ⑨ BägARBOTTEN
- ⑩ Huvudbrytare
- ⑪ Topplatta
- ⑫ Sensor för bågartyP
- ⑬ Mixerbas
- ⑭ Manöverpanel
- ⑮ Elkabel
- ⑯ Gummifötter
- ⑰ Matare

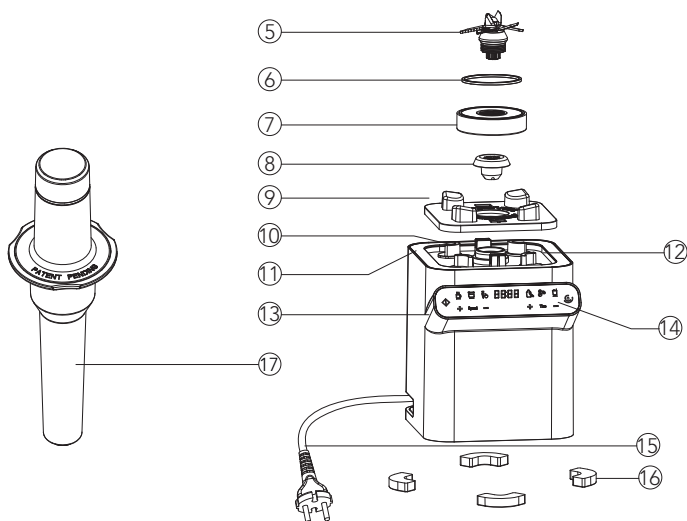
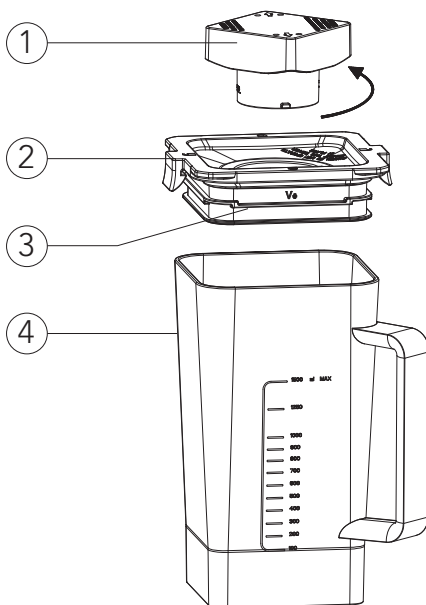





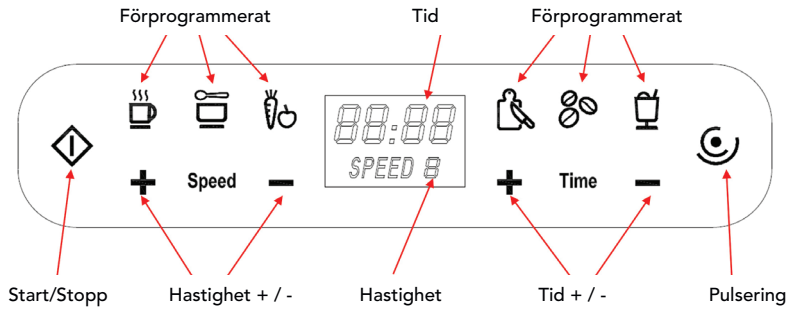















## MANÖVERPANEL

### Mixerläge



## ANVÄNDNING

- Det finns en sensor för bägartyp på mixerbasen. När mixerbägaren placeras på enheten kan alla funktioner och tidsreglage väljas. När sportflaskan placeras på enheten är endast funktionerna hastighet och pulsera valbara.
- Mixerbägarens intelligenta förprogrammeringsläge:  
Tryck på knappen , apparaten övergår till Standby-läge, välj ett av de förprogrammerade lägena på panelen,       , tryck sedan på knappen , apparaten kör automatiskt det valda programmet. När programmet är klart övergår apparaten automatiskt till Standby-läge.
- Manuell inställning av hastighet och tid i läget med mixerbägare:  
I standby-läge trycker du på **+** Time **-** och **+** Speed **-** för att välja önskad körtid (maximalt 10 minuter) och hastighet (1 till 10) och därefter trycker du på knappen , apparaten kommer att köra med vald hastighet under vald tid. När motorns är igång kan du när som helst stoppa den genom att trycka på knappen , apparaten återgår till Standby-läge.
- Knappen Start/Stop:  
Knappen Start/Stopp : välj ett förprogrammerat program och tryck sedan på knappen  för att aktivera motsvarande funktion på apparaten. När motorn är igång kan du trycka på knappen  för att stänga av apparaten, apparaten övergår till Standby-läge.
- Manuell pulsering:  
 är pulseringsläget, tryck in och håll intryckt för att aktivera. Motorn stannar när man släpper knappen. När knappen trycks in kör motorn med högsta hastighet. När knappen släpps återgår apparaten till Standby-läge.
- Strömsparläge:  
När apparaten är i Standby-läge och har stått stilla i 3 minuter kommer apparaten att övergå till strömsparläge.
- Det finns 6 intelligenta förprogrammerade program i läget mixerbägare:

Symbol	Användning	Program
	Smoothies	Kör vid hastighet 10 i 8 s och stopp i 2 s. Upprepar detta 3 gånger. Total längd: 30 sekunder.
	Nötter	Kör först med hastighet 5 i 5 s. Kör sedan med hastighet 8 i 2 s, stopp i 1 s, upprepar detta 10 gånger. Total längd: 35 sekunder.
	Hacka	Kör med hastighet 1 i 5 s, stopp i 2 s, kör sedan med hastighet 2 i 5 s, stopp i 2 s, kör sedan med hastighet 1 i 46 s. Total längd: 1 minut.
	Grönsaker	Hastighet 10 i 20 s, stopp i 2 s, hastighet 6 i 10 s, stopp i 2 s, hastighet 10 i 40 s, stopp i 2 s, hastighet 6 i 10 s. Total längd: 1 minut 26 sekunder.
	Sås	Kör vid hastighet 8 i 2 s och stopp i 1 s. Upprepar detta 5 gånger. Öka sedan hastigheten till hastighet H och kör i 45 s. Total längd: 1 minut.
	Soppa	Accelerera till hastighet 7 inom 7 s. Öka sedan till hastighet 10 inom följande 5-10 s och behåll denna hastighet tills användningen är klar. Total längd: 4 minuter 20 sekunder.

### **Mätkopp, lock, tätningsring**

- Sätt fast mätkoppen i locket genom att rikta in mätkoppens två flikar i den angivna positionen på locket och vrid om för att låsa mätkoppen i den nedersta positionen. Tryck fast locket på mixerbägaren ordentligt för att låsa dess position. Dra upp flikarna på locket för att öppna.
- För att underlätta rengöringen kan lockets tätningsring tas bort från locket.

## RENGÖRING OCH FÖRVARING

- Koppla bort apparaten från vägguttaget.
- Sänk aldrig ned basenheten eller elkabeln i vatten eller annan vätska.
- Rengör ytan på mixerbägaren med en mjuk trasa eller svamp. Mätkoppen och tätningsringen kan tas bort före rengöring.
- Mixerbägaren kan sköljas med vatten. Du kan också rengöra mixerbägaren genom att hälla ca 0,5 l vatten i den, stänga locket och köra mixern i pulsläget. Häll sedan ut vattnet och torka bägaren med en mjuk trasa.
- Placera mixerbägaren på sidan eller upp och ned för att torka.
- Rengör basenheten med en mjuk trasa. Sänk ALDRIG ned den i vatten eller annan vätska.
- Obs: Om du ställer mixerbägaren upp och ned bör du torka av restvatten med en torr trasa. Ställ den inte så nära vasken eller en vattenkran att det finns risk att bägarens nedre del utsätts för vattenstänk. Metalldelar (lager) skulle då kunna rosta, vilket i sin tur kan påverka mixerns prestanda.

**Var försiktig: Apparaten är endast avsedd för hemmabruk.**



## VIKTIG INFORMATION

- Om motorn bromsas upp för att maten är för tjock eller det inte finns tillräckligt med vätska i mixerbägaren eller om mixern körs för länge kommer temperaturövervakningssystemet att lösa ut och motorn stängs av. Då ska mixern kopplas ur vägguttaget och motorn få möjlighet att svalna på en plats med god ventilation i 35 minuter. Efter återställningen kan mixern användas igen.
- När mixern är igång måste locket vara ordentligt fastsatt för att undvika skållskador från varm vätska.
- Förebygg risken för allvarliga personskador och skador på apparaten genom att hålla fingrar och arbetsverktyg borta från bägaren när motorn är igång.
- Kontrollera att locket är ordentligt fastsatt på mixerbägaren och inte kan lossna när du gör varma drycker som sojabönsmjölk eller heta soppor. Vi rekommenderar att du alltid börjar mixa på låg hastighet och sedan ökar hastigheten gradvis, alternativt använder pulsläget.
- När du gör såser (t.ex. mandelsås, marmelad och sesamsås) och fyllningar eller mixer nötter kan du använda mellan 0,5 till 0,7 liter ingredienser. Mängden bör varken vara för liten eller för stor. Mixa i högst 2 minuter för att undvika överhettning och att det luktar bränt. För stor mängd ingredienser kan leda till överbelastning och överhettning av motorn. Om det skulle inträffa väntar du tills motorn svalnat innan du kör mixern igen.
- Lägg först i vätska och mjuka livsmedel innan du lägger i hårdare livsmedel eller isbitar.
- När mixern gått klart måste du vänta tills knivenheten stannat fullständigt innan du tar av mixerbägaren.
- Om det skulle börja lukta bränt från mixern ska du genast stänga av den. Det kan bero på nötning av gummikuddsdelen om den inte är korrekt monterad.
- När du mixer tjock och klabbig mat ska du alltid starta mixern på låg hastighet. Om knivenheten inte roterar stänger du av apparaten och rör om innehållet i mixerbägaren med hjälp av en gummislickepott för att få bort luftbubblor ur innehållet. Sedan stänger du locket ordentligt och startar om.
- Apparaten får inte arbeta längre tid än 10 minuter åt gången.

## TEKNISKA DATA

Modellnr	BPFD-1680MB, BPFD-1680MW
Spänning/frekvens	220-240 V ~ 50-60 Hz
Specificerad effekt	1680 W
Mått	(H) 430 mm (B) 205 mm (D) 174 mm
Nettovikt	4,3 kg

## GARANTI

Wilfa ger 5 års garanti på denna produkt gällande från och med inköpsdatum. Vi ger också 10 års garanti på motorn. Garantin täcker tillverkningsfel eller defekter som uppstår under garantiperioden. Kvittot från köpet av produkten utgör garantibeviset. För att göra anspråk på garantin kontakter du inköpsstället.

Garantin gäller endast produkter som köps och används för privat bruk för normala hushållsändamål. Garantin gäller inte om produkten används för kommersiella ändamål. Garantin gäller inte om produkten används felaktigt eller oaktsamt, om du underlåter att följa Wilfas anvisningar, om produkten har modifierats eller om reparation har utförts av en icke auktoriserad person/verkstad. Garantin omfattar vidare inte fel eller skada som uppstår till följd av normalt slitage, felaktig användning, bristande underhåll eller felaktig elektrisk spänning och ej heller:

om produkten överbelastats

Glass- / Tritan skada

delar som vid normal användning är utsatta för slitage

De här anvisningarna finns även på vår webbplats [www.wilfa.com](http://www.wilfa.com)



Denna märkning anger att produkten inte får kastas med vanligt hushållsavfall inom EU. För att förhindra skador på miljö och människor ska produkten lämnas in och återvinnas enligt gällande bestämmelser. Använd produkt kan lämnas på angivna återvinningsanläggningar eller lämnas till din lokala återförsäljare. De kan omhänderta produkten och återvinna den på miljömässigt sätt.

---



Wilfa Sverige AB  
Traktorvägen 6B 4 trp.  
226 60 Lund

wilfa.se

Læs denne vejledning grundigt inden brug, og gem den til fremtidig reference.

<i>VIGTIGE SIKKERHEDSANVISNINGER</i> .....	5
Produktoversigt .....	8
Kontrolpanel.....	9
Betjening .....	10
Rengøring og opbevaring .....	12
Vigtige oplysninger .....	13
Tekniske specifikationer .....	13

## VIGTIGE SIKKERHEDSANVISNINGER

- Kontroller, at den elektriske spænding, der er vist på mærkepladen, svarer til den elektriske spænding i din husholdning.
- Hvis strømledningen er beskadiget, skal den udskiftes af producenten, en fagmand eller en lignende kvalificeret person for at undgå farlige situationer.
- Motorenheden må aldrig nedsænkes i vand eller anden væske eller skylles i rindende vand af hensyn til risikoen for kortslutning eller elektrisk stød. Hvis der er vand i motorenheden, skal en autoriseret forhandler kontaktes.
- Tilslut apparatet korrekt og sikkert til kontakten. Et løst stik kan medføre overophedning eller elektrisk stød.
- Efterlad aldrig apparatet uden opsyn.
- Hold hænder og redskaber væk fra beholderen, mens motoren kører, for at undgå risikoen for alvorlige skader på personer og/eller ting.
- Sæt ikke blenderen i gang uden indhold i blenderkanden.
- Fyld ikke væske i blenderkanden over MAKS. linjen for at undgå spild.
- Undgå at udsætte apparatet for varmekilder som radiatorer eller stærk sol udefra. For god ventilation må der ikke anbringes en klud under apparatet.

- Dette apparat er kun designet til privat brug.
- Låget skal være på plads under brug. Ved tilberedning af varme drikke skal låget og målebægeret fastgøres sikkert for at undgå skoldning, hvis den varme væske sprøjter over.
- Dette apparat må ikke anvendes af børn. Apparat og ledning skal opbevares utilgængeligt for børn.
- Apparater kan benyttes af personer med begrænsede fysiske, sensoriske eller mentale evner eller mangel på erfaring og viden, hvis de har fået vejledning eller instruktion i brug af apparatet på en sikker måde og forstår risikoen.
- Børn må ikke lege med apparatet.
- Sluk apparatet, og træk stikket ud før udskiftning af tilbehør, eller hvis du berører bevægelige dele.
- Tag altid stikket ud af stikkontakten, hvis apparatet efterlades uden opsyn og inden montering, demontering eller rengøring.
- Tag stikket ud af kontakten, når apparatet ikke er i brug, før dele sættes på eller fjernes og før rengøring.
- Hvis motoren er overophedet, aktiveres temperaturovervågningssystemet og slukker motoren. Sluk for apparatet, og lad motoren køle af. Motorens temperaturovervågningssystem nulstilles, når stikket har været trukket ud i 35 minutter.

- Kniven er meget skarp, vær forsigtig ved håndtering af den. Forsøg ikke at skille knivindsatsen ad og røre ved nogen af de roterende dele.
- Al service skal udføres af en autoriseret serviceperson. Du må ikke forsøge at adskille, reparere eller ændre apparatet.

## PRODUKTOVERSIGT

- ① Målebæger
- ② Låg
- ③ Forseglingsring
- ④ Blederkande
- ⑤ Blender kniv
- ⑥ Forseglingsring
- ⑦ Samlering
- ⑧ Sammenkobling
- ⑨ Kandebund
- ⑩ Hovedmikrokontakt
- ⑪ Top plade
- ⑫ Kande sensor
- ⑬ Blender base
- ⑭ Kontrolpanel
- ⑮ El ledning
- ⑯ Silikonefødder
- ⑰ Skubbeenhed

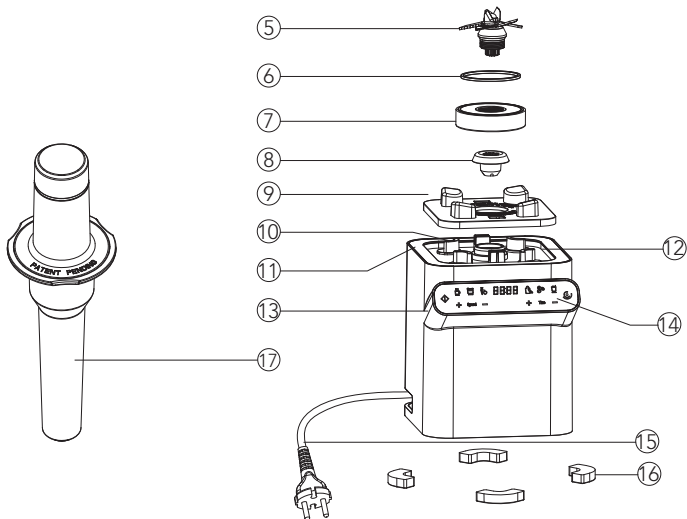
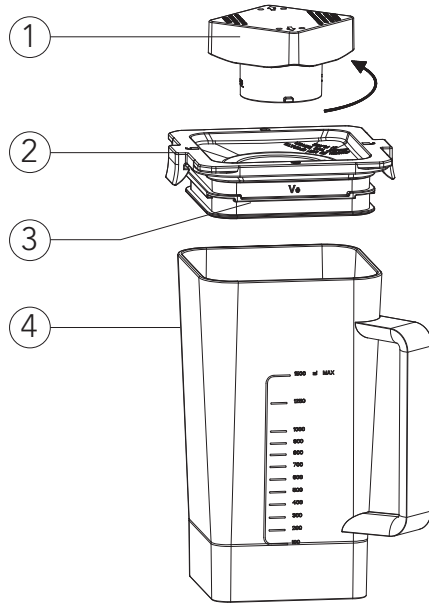







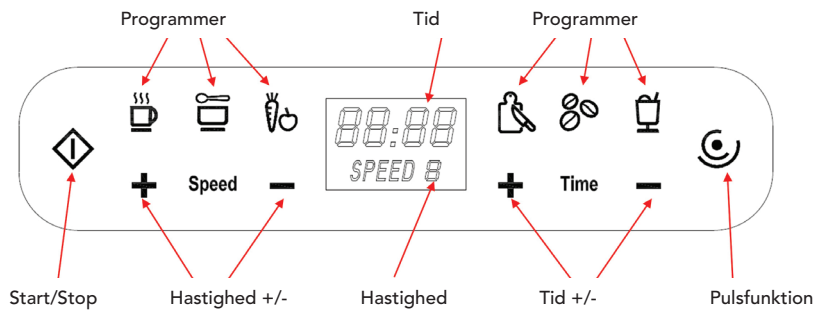















## KONTROLPANEL

### Blenderkandeindstilling



## BETJENING

- Der sidder en kandetypesensor på blenderens base. Når blenderkanden sættes på enheden, kan du vælge mellem alle funktioner og tidsstyringer. Når sportsflasken sættes på motorenheden, kan du kun vælge hastighed og pulsfunktion.
- Blenderkande intelligente programmer:  
Tryk på , produktet går på standby, vælg et program på panelet    
   , tryk derefter på , produktet kører det valgte program automatisk, når programmet er færdig, vender produktet automatisk tilbage til standby.
- Manuel styring af hastighed og tid for blenderkandeindstillinger:  
I standby trykkes på **+** Time **-** og **+** Speed **-** for at vælge ønsket tid (maks. 10 minutter) og hastighed (1 til 10), tryk derefter på , og produktet kører i den valgte hastighed og tid. Tryk på  mens motoren kører for at stoppe motoren når som helst, så vender apparatet tilbage til standby.
- Start/Stop tryk på:  
Start/Stop:  vælg et program og tryk derefter på  for at aktivere produktet til den respektive funktion. Tryk på , når motoren kører for at stoppe den, produktet vender tilbage til standby.
- Manuel pulsfunktion:  
 pulsfunktionen skal trykkes ned og holdes nede for at blive aktiveret. Motoren stopper, når brugeren slipper med fingeren. Når den er presset ned, kører motoren med højeste hastighed. Når den er sluppet, vender produktet tilbage til standby.
- Strømsparetilstand:  
Når produktet står på standby og ikke bruges i 3 minutter, går det i strømsparetilstand.
- De 6 intelligente programmer til blenderkandeindstilling

Ikon	Funktion	Program
	Smoothies	Kører med hastighed 10 i 8 sek. og stopper i 2 sek. Gentag cyklusen 3 gange. Samlet tid: 30 sekunder.
	Nødder	Kør først med hastighed 5 i 5 sek. Kør derefter under hastighed 8 i 2 sek, stop 1 sek. gentag denne cyklus 10 gange. Samlet tid: 35 sekunder.
	Hakning	Kør i hastighed 1 i 5 sek, stop i 2 sek. Kør derefter i hastighed 2 i 5 sek, stop i 2 sek, køre derefter i hastighed 1 i 46 sek. Samlet tid: 1 minut.
	Grøntsager	Hastighed 10 i 20 sek., stop 2 sek., hastighed 6 i 10 sek., stop 2 sek., hastighed 10 i 40 sek., stop 2 sek., hastighed 6 i 10 sek. Samlet tid: 1 minut 26 sekunder.
	Sovs	Kører med hastighed 8 i 2 sek. og stopper i 1 sek. Gentag cyklusen 5 gange. Øg derefter hastigheden til hastighed H, og køre i 45 sek. Samlet tid: 1 minut.
	Suppe	Sæt hastigheden op til hastighed 7 i 7 sek. Sæt derefter hastigheden op til hastighed 10 i de næste 5-10 sek., og fasthold denne hastighed, til du er færdig. Samlet tid: 4 minutter 20 sekunder.

### Målebæger, låg, forseglingsring

- Indsæt målebægeret i låget ved at anbringe de to tapper som angivet på låget og dreje, til det låser fast i nederste position. Skub derefter låget på blenderkanden for at lukke det. Træk i flapperne på låget for at åbne det.
- Lågets forseglingsring kan tages af låget for nem rengøring.

## RENGØRING OG OPBEVARING

- Afbryd strømtilførslen til apparatet.
- Nedsænk ikke apparatet eller ledningen i vand eller andre væsker.
- Rengør ydersiden af blenderkanden med en blød klud eller svamp. Målebægeret og forseglingsringen kan tages af og rengøres.
- Blenderkanden kan rengøres med vand. Den kan også rengøres ved at fylde to kopper vand i blenderkanden, lukke låget og derefter lade blenderen arbejde i pulsindstilling. Hæld vandet ud, og tør kanden af med en blød klud.
- Efter rengøring sættes blenderkanden på siden eller med bunden i vejret for at tørre.
- Rengør motorenheden med en blød klud. Den må ALDRIG nedsænkes i vand eller anden væske.
- Bemærk: Hvis blenderkanden anbringes med bunden i vejret, skal overskydende vand fjernes med en tør klud. Efterlad den ikke for tæt på vasken for at undgå, at der sprøjter vand på den nederste del af kanden. Det kan forårsage rustdannelse og dermed påvirke maskinens funktion.

**Forsigtig:** Dette produkt er kun beregnet til privat brug.

## VIGTIGE OPLYSNINGER

- Hvis motoren tvinges til en lav hastigheden, fordi madvarerne er for tykke, eller der er for lidt væske i kanden, og hvis dette forekommer over en længere periode, vil temperaturovervågningssystemet blive aktiveret og standse motoren. I så fald skal du afbrydes blenderen og stilles den et sted med god ventilation i cirka 35 minutter, så motoren køles ned. Herefter nulstilles systemet, og blenderen kan bruges igen.
- Under brug skal låget lukkes tæt til for at undgå skoldning, hvis varm væske sprøjter ud.
- Hold hænder og redskaber væk fra beholderen, mens motoren kører, for at undgå risikoen for alvorlige person- og/eller tingskader.
- Ved tilberedning af varme drikke såsom sojamælk eller varm suppe er det vigtigt at kontrollere, at låget er sikkert fastgjort og ikke kan falde af. Det anbefales altid at starte med lav hastighed og derefter øge hastigheden gradvist eller bruge pulsfunctioen.
- Ved tilberedning af saucer (f.eks. mandelsauce, syltetøj og sesamsauce), fars og nødder, hældes mellem 2 og 3 kopper råvarer i kanden. Der må hverken være for lidt eller for meget. Hold blendertiden under 2 min. for at forhindre overophedning og brændt lugt. For mange ingredienser kan medføre overbelastning og overophedning af motoren. I så fald skal motoren afkøles, før blenderen bruges igen.
- Tilsæt væske og bløde madvarer, før hårde madvarer eller isterninger hældes i.
- Når du er færdig med at blende, skal knivindsatsen være helt standset, før blenderkanden tages op.
- Hvis du mærker en sveden lugt fra blenderen, skal du omgående stoppe den. Det kan skyldes slitage på gummipuden i bunden, hvis den ikke er korrekt monteret.
- Ved tilberedning af tunge og klistrede madvarer ved høj hastighed skal blenderen startes ved lav hastighed. Hvis kniven stadig ikke kører rundt, afbrydes strømmen, og indholdet i blenderen omrøres med en dejskraber af gummi for at fjerne luftlommer. Sæt derefter låget på og fortsæt.
- Blenderen må ikke benyttes i mere end 10 minutter ad gangen.

## TEKNISKE SPECIFIKATIONER

Modelnr.	BPFD-1680MB, BPFD-1680MW
Spænding/frekvens	220-240V ~ 50-60Hz
Effekt	1680 W
Dimensioner	(H) 430 mm (B) 205 mm (D) 174 mm
Nettovægt	4,3kg

## GARANTI

Wilfa yder 5 års garanti på dette produkt fra købsdatoen. Vi yder også 10 års garanti på motoren. Garantien dækker produktionsfejl eller mangler, der opstår i garantiperioden. Købskvittering er dokumentation for garanti. Hvis du vil benytte din garanti, skal du kontakte den butik, hvor du købte produktet.

Garantien gælder kun for produkter der er købt og brugt i private husstande.

Garantien gælder ikke, hvis produktet bruges kommercielt. Garantien gælder ikke, hvis produktet er misbrugt, forsømt, vejledningen fra Wilfa ikke er fulgt, produktet er ændret, eller der er foretaget uautoriseret reparation. Garantien gælder heller ikke for normalt slid på produktet, misbrug, manglende vedligeholdelse, brug af forkert spænding eller:

Overbelastning af produktet

Beskadigelse af glas/Tritan

Dele med normalt slid

Denne vejledning findes også på vores hjemmeside [www.wilfa.com](http://www.wilfa.com)



Denne mærkning viser, at produktet ikke må bortskaffes sammen med andet husholdningsaffald i hele EU. For at forebygge mulige skader på miljøet eller menneskers sundhed fra ukontrolleret bortskaffelse af affald skal produktet genbruges ansvarligt for at fremme bæredygtig genbrug af materielle ressourcer. For at returnere din brugte enhed skal du anvende retur- og indsamlingssystemet eller kontakte den detailhandel, hvor du har købt produktet. De kan tage imod produktet og sikre miljømæssigt ansvarlig genbrug.

---



Wilfa Danmark A/S  
Havneholmen 29 (BDO)  
1561 København V

wilfa.dk

Lue tämä käyttöohje huolellisesti ennen käyttöä ja säilytä vastaisen varalle.

<i>TURVALLISUUSOHJEET</i> .....	5
Tuotteen kuvaus .....	8
Ohjauspaneeli .....	9
Käyttö.....	10
Puhdistus .....	12
Tärkeää tietoa .....	13
Tekniset tiedot .....	13



## TURVALLISUUSOHJEET

- Tarkista, että laitteen arvokilvessä ilmoitetut tiedot vastaavat kotitaloutesi verkkovirtaa.
- Jos virtajohto on vahingoittunut, se on vaaran välttämiseksi vaihdattava valmistajalla, valmistajan valtuuttamassa huoltokorjaamossa tai valtuutetulla ammattilaisella.
- Oikosulkuvaaran ja sähköiskujen välttämiseksi älä upota jalustaa veteen tai muuhun nesteeseen tai huuhtele sitä juoksevan veden alla. Jos jalustan sisälle on päässyt vettä, ota yhteyttä valtuutettuun korjaajaan.
- Työnnä pistoke kunnolla pistorasiaan. Huonosti istuva pistoke voi aiheuttaa ylikuumentumista tai sähköiskun.
- Älä jätä laitetta päälle ilman valvontaa.
- Älä työnnä käsiä tai työvälineitä kannuun moottorin käydessä, sillä se saattaa aiheuttaa vakavia henkilövahinkoja tai laitteen vaurioitumisen.
- Älä käytä laitetta kannu tyhjänä.
- Täytä kannu roiskeiden välttämiseksi korkeintaan MAX-viivaan saakka.
- Älä säilytä laitetta lämpöpatterin lähellä tai auringonpaisteessa tai altista sitä muille lämmönlähteille. Huolehdi hyvästä ilmanvaihdosta. Älä pane laitteen alle liinaa tai muuta vastaavaa.

- Tämä laite on tarkoitettu ainoastaan kotikäyttöön.
- Sulje kansi aina ennen käyttöä. Kun kannussa on kuumaa nestettä, sulje kansi ja mittakuppi kunnolla roiskeiden ja palovammojen välttämiseksi.
- Lapset eivät saa käyttää laitetta. Säilytä laite ja sen johto lasten ulottumattomissa.
- Fyysisesti, henkisesti, aisteiltaan tai tietämykseltään rajoittuneet tai kokemattomat henkilöt voivat käyttää laitetta, jos heitä valvotaan tai jos heitä on neuvottu käyttämään laitetta turvallisesti ja he ymmärtävät käyttämiseen liittyvät vaarat.
- Lapset eivät saa leikkiä laitteella.
- Katkaise laitteesta virta ja irrota pistoke virtalähteestä aina ennen osien vaihtamista tai liikkuvien osien koskettamista.
- Irrota virtajohto pistorasiasta aina jos jätät laitteen ilman valvontaa. Irrota virtajohto myös ennen laitteen kokoamista, purkamista ja puhdistamista.
- Irrota virtajohto pistorasiasta aina kun laite on pois käytöstä sekä ennen osien kiinnittämistä tai irrottamista ja ennen laitteen puhdistamista.
- Jos moottori on ylikuumentunut, lämpötilan valvontajärjestelmä aktivoituu ja pysäyttää moottorin. Sammuta virta ja anna moottorin jäähtyä. Lämpötilan valvontajärjestelmä nollautuu, kun laite on ollut irti virtalähteestä 35 minuuttia.

- Käsittele teräyksikköä varovasti, sillä terä on erittäin terävä. Älä yritä purkaa teräyksikköä äläkä koske mitään liikkuvia osia.
- Kaikki laitteen huoltotoimenpiteet on annettava valtuutetun korjaajan tehtäväksi. Älä yritä korjata tai purkaa laitetta tai tehdä siihen muutoksia.

## TUOTTEEN KUVAUS

- ① Mittakuppi
- ② Kansi
- ③ Kannen tiivisterengas
- ④ Tehosekoittimen kannu
- ⑤ Teräyksikkö
- ⑥ Tiivisterengas
- ⑦ Kannun pohjarengas
- ⑧ Liitin
- ⑨ Kannun alusta
- ⑩ Mikrokytkin
- ⑪ Päällilevy
- ⑫ Kannusensori
- ⑬ Tehosekoittimen jalusta
- ⑭ Ohjauspaneeli
- ⑮ Virtajohto
- ⑯ Silikonijalat
- ⑰ Painin

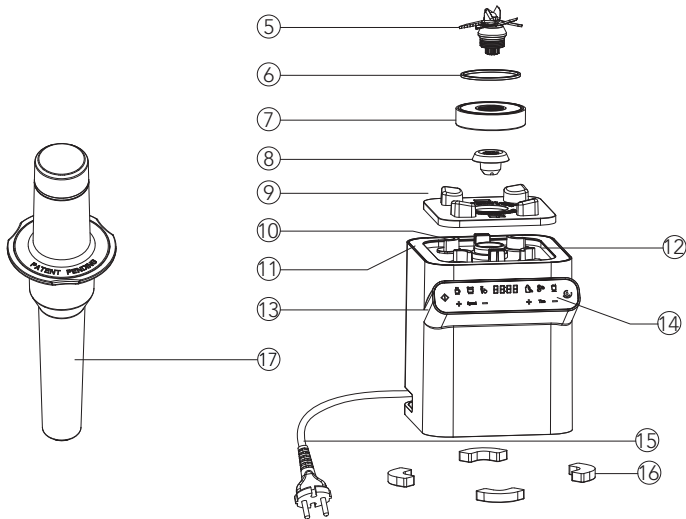
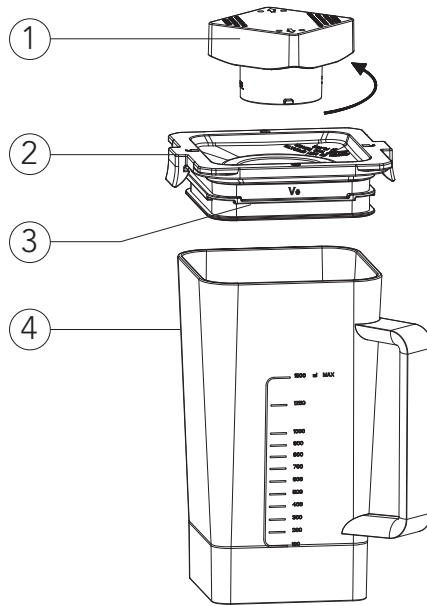





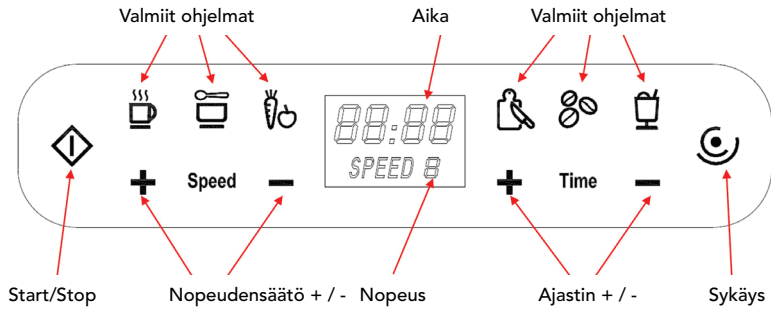















## OHJAUSPANEELI

Toiminnot kannun kanssa



## KÄYTTÖ

- Tehosekoittimen jalustassa on kannusensori. Kun tehosekoittimen kannu on asetettu jalustan päälle, kaikki toiminnot ja aikavalinnat ovat käytettävissä. Kun jalustan päälle asetetaan sporttipullo, vain nopeus- ja sykäystoiminnot ovat käytössä.
- Tehosekoittimen kannun kanssa käytössäsi on esiasennetut valmiit ohjelmat. Tehosekoitin menee valmiustilaan, kun painat painiketta . Valitse paneelista       haluamasi ohjelma ja paina sitten painiketta  ja tehosekoitin suorittaa valitun ohjelman automaattisesti. Kun ohjelma on valmis, tehosekoitin siirtyy automaattisesti valmiustilaan.
- Nopeuden ja ajan manuaalinen säätäminen tehosekoittimen kannun kanssa: Kun tehosekoitin on valmiustilassa, paina painikkeita **+** **Time** **-** ja **+** **Speed** **-** valitaksesi halutun käyntiajan (enintään 10 minuuttia) ja nopeuden (1–10) ja paina sitten painiketta  käynnistääksesi laitteen. Laite on käynnissä valitun ajan ja tehon mukaisesti. Voit pysäyttää tehosekoittimen moottorin milloin tahansa painamalla painiketta , jolloin laite menee valmiustilaan.
- Start / Stop -painike:  
Start /Stop  -painike: valitse ohjelma ja paina painiketta  valitun toiminnon käynnistämiseksi. Voit keskeyttää ohjelman painamalla painiketta , jonka jälkeen tehosekoitin siirtyy valmiustilaan.
- Manuaalinen sykäys:  
 ilmaisee sykäystoimintoa, joka käynnistyy, kun painiketta pitää pohjassa. Moottori sammuu, kun käyttäjä nostaa sormen painikkeelta. Moottori käy kovimmalla teholla, kun painiketta painetaan. Painikkeen vapauttamisen jälkeen laite palaa valmiustilaan.
- Virransäästötila:  
Kun laite on ollut valmiustilassa ja ilman käyttöä 3 minuutin ajan, laite siirtyy virransäästötilaan.
- Valmiit, esiasennetut ohjelmat tehosekoittimen kannun kanssa:

Symboli	Toiminto	Ohjelma
	Smoothiet	Nopeus 10 8 sekunnin ajan ja pysäytys 2 sekuntia. Toistuu 3 kertaa. Kokonaiskesto: 30 sekuntia.
	Pähkinät	Nopeus 5: 5 sekuntia. Nopeus korkeintaan 8: 2 sekuntia. Pysäytys 1 sekunti. Toistuu 10 kertaa. Kokonaiskesto: 35 sekuntia.
	Pilkkominen	Nopeus 1: 5 sekuntia, pysäytys 2 sekuntia. Sitten nopeus 2: 5 sekuntia, pysäytys 2 sekuntia. Sen jälkeen nopeus 1: 46 sekuntia. Kokonaiskesto: 1 minuutti.
	Kasvikset	Nopeus 10: 20 sekuntia, pysäytys 2 sekuntia. Nopeus 6: 10 sekuntia, pysäytys 2 sekuntia. Nopeus 10: 40 sekuntia, pysäytys 2 sekuntia. Nopeus 2: 10 sekuntia. Kokonaiskesto: 1 minuutti 26 sekuntia.
	Kastike	Nopeus 8: 2 sekuntia ja pysäytys 1 sekunti. Toistuu 5 kertaa. Nopeus nousee tasolle H ja jatkaa 45 sekuntia. Kokonaiskesto: 1 minuutti.
	Keitto	Nopeus kiihtyy tasolle 7, aika 7 sekuntia. Nopeus kiihtyy tasolle 10 seuraavien 5–10 sekunnin aikana ja jatkaa tällä tasolla ohjelman loppuun saakka. Kokonaiskesto: 4 minuuttia 20 sekuntia.

### **Mittakuppi, kansi, tiivisterengas**

- Aseta mittakupissa olevat ulokkeet kannessa olevien merkkien kohdalle ja lukitse mittakuppi kääntämällä se paikalleen ala-asentoon. Aseta kansi paikalleen kannun päälle, jotta se kiinnittyy. Avaa kansi vetämällä läpät ylös.
- Kannen tiivisterenkaan saa irrotettua puhdistamista varten.

## PUHDISTUS

- Irrota virtajohto pistorasiasta.
- Älä upota jalustaa tai virtajohtoa veteen tai muuhun nesteeseen.
- Puhdista kannu pehmeällä liinalla tai sienellä. Mittakupin ja tiivisterenkaan voi irrottaa puhdistusta varten. Kannun voi huuhdella vedellä. Huom.
- Vaihtoehtoisesti voit kaataa kannuun puoli litraa vettä ja tipan astianpesuainetta, sulkea kannen ja puhdistaa kannun käyttämällä sykäystoimintoa. Kaada vesi pois, huuhtelee ja kuivaa pehmeällä liinalla.
- Anna kannun kuivua kyljellään tai ylösalaisin käännettynä. Jos käännät kannun ylösalaisin, pyyhi pohjan päälle kerääntyvä vesi kuivalla liinalla.
- Puhdista tehosekoittimen jalusta pyyhkimällä pehmeällä liinalla. ÄLÄ upota jalustaa veteen tai muuhun nesteeseen.

Huom.: Tämä laite on tarkoitettu vain kotikäyttöön.



## TÄRKEÄÄ TIETOA

- Jos liian isot ruoanpalat tai liian vähäinen nestemäärä hidastavat moottoria tai jos laitetta käytetään hyvin pitkään, lämpötilan valvontajärjestelmä aktivoituu ja sammuttaa moottorin. Sammuta tehosekoitin ja jätä se jäähtymään hyvin ilmastoituun tilaan 35 minuutin ajaksi. Sen jälkeen järjestelmä nollautuu ja laitetta voi taas käyttää.
- Sulje kansi käytön ajaksi, ettei kannusta roisku kuumaa nestettä, joka voi aiheuttaa palovammoja.
- Älä työnnä käsiä tai työvälineitä kannuun moottorin käydessä, sillä se saattaa aiheuttaa vakavia henkilövahinkoja tai laitteen vaurioitumisen.
- Kun valmistat kuumia juomia tai keittoa, varmista että kansi on kunnolla kiinni eikä pääse putoamaan. Aloita hitaasti ja lisää nopeutta vähitellen tai käytä sykäystoimintoa.
- Kastikkeita ja esimerkiksi mantelivoita, hilloa tai seesaminsientahnaa tehdessä, täytettä sekoittaessa tai pähkinöitä hienontaessa kannuun kannattaa kaataa reilu puoli litraa aineksia. Määrä ei saisi olla liian pieni kuin ei liian suurikaan. Rajoita käyttöaika alle kahteen minuuttiin, ettei laite ylikuumene ja ala haista palaneelle. Jos aineksia on liikaa, laite saattaa ylikuormittua ja moottori ylikuumentua. Anna siinä tapauksessa moottorin jäähtyä ennen kuin käynnistät laitteen uudelleen.
- Kaada nesteet ja pehmeät ainesosat kannuun ennen kovia ainesosia ja jääpaloja.
- Älä irrota kannua jalustasta ennen kuin teräyksikkö on pysähtynyt täysin.
- Jos tunnet laitteesta lähtevää palaneen hajua, lopeta käyttö välittömästi. Haju saattaa johtua huonosti istuvan kumipehmusteen hankautumisesta.
- Paksua ja tahmeaa ruokaa työstäessä kannattaa aloittaa hitaasti, vaikka lopuksi tahtoisitkin sekoittaa mahdollisimman suurella nopeudella. Jos terä ei hitaasta nopeudesta huolimatta sekoita massaa, irrota virtajohto pistorasiasta ja sekoita massan joukkoon jääneet ilmataskut pois kumisella nuolijalla. Sulje kansi, kytke virta ja käynnistä laite uudelleen.
- Älä käytä laitetta yli kymmentä minuuttia kerrallaan.

## TEKNISET TIEDOT

Malli:	BPFD-1680MB, BPFD-1680MW
Jännite / Taajuus:	220-240V ~ 50-60Hz
Teho:	1680 W
Mitat:	(K) 430 mm, (L) 205 mm, (S) 174 mm
Paino:	4,3 kg

## TAKUU

Wilfa myöntää tälle tuotteelle viiden (5) vuoden takuun ostopäivämäärästä alkaen. Moottorille myönnämme erikseen 10 vuoden takuun. Takuu kattaa valmistusvirheet ja takuuaikana ilmenevät viat. Tuotteen ostokuitti toimii takuutodistuksena. Takuuasioissa tulee olla yhteydessä myymälään, josta tuote ostettiin. Takuu koskee ainoastaan yksityiskäyttöön ostettuja ja yksityisessä kotikäytössä olleita tuotteita. Takuu ei ole voimassa, jos tuotetta on käytetty kaupallisesti. Takuu ei ole voimassa, jos tuotetta on käytetty väärin, huolimattomasti tai Wilfan antamien ohjeiden vastaisesti, tai jos tuotetta on muokattu tai korjattu valtuuttamattomalla tavalla. Takuu ei myöskään koske tuotteen normaalia kulumista, väärinkäyttöä, huollon tai ylläpidon puutetta, väärän sähköjännitteen käyttöä, eikä:

Tuotteen ylikuormittamista

Lasin/Tritan rikkoontumista

Normaalin kulumisen piiriin kuuluvia osia

Näihin ohjeisiin voi tutustua myös verkkosivustollamme [www.wilfa.com](http://www.wilfa.com)



Tämä merkki osoittaa, että tuotetta ei saa hävittää EU:n alueella talousjätteen mukana. Tuote on kierrätettävä kestävän kehityksen periaatteiden mukaisesti, jotta ympäristölle ja ihmisten terveydelle ei aiheudu haittaa. Kierrätä käytetty laite viemällä se keräyspisteeseen tai palauttamalla se tuotteen jälleenmyyjälle. Tällöin se käsitellään ympäristön kannalta turvallisesti.

---



Oy Wilfa Suomi Ab  
Piispansilta 11 C  
FI-02230 Espoo

wilfa.fi

Read this manual thoroughly before using and save it for future reference.

<i>IMPORTANT SAFETY INSTRUCTIONS</i> .....	5
Product overview .....	8
Control panel .....	9
Operation.....	10
Cleaning and storage .....	12
Important information .....	13
Technical specifications.....	13

## **IMPORTANT SAFETY INSTRUCTIONS**

- Check that the electrical rating shown on the rating plate corresponds with your household electricity supply.
- If the supply cord is damaged, it must be replaced by the manufacturer, its service agent or similarly qualified persons in order to avoid a hazard.
- Never immerse the unit base of the appliance in water or other liquid, nor rinse it under the tap, to avoid risk of short-circuit or electric shock. If there is water inside the unit base, please contact Authorized Service Agent.
- Plug the appliance to the wall outlet properly and securely. Loose plug may lead to overheat or electric shock.
- Never leave the appliance unattended.
- Keep hands and utensils out of the container while the motor is running to prevent the possibility of severe personal injury and/or damage.
- Do not run the appliance without loading in the blender jar.
- To prevent spillage, do not put liquid in the blender jar exceeding the MAX line.
- Do not expose the appliance to source of heat such as a radiator or sun shining through a window. For good ventilation, do not place cloth underneath the appliance.

- This appliance is designed for household use only.
- Always operate with the lid in place. When processing hot beverages, properly secure the lid and measuring cup in place to avoid scalding due to spraying of hot liquids.
- This appliance shall not be used by children. Keep the appliance and its cord out of reach of children.
- Appliances can be used by persons with reduced physical, sensory or mental capabilities or lack of experience and knowledge if they have been given supervision or instruction concerning use of the appliance in a safe way and if they understand the hazards involved.
- Children shall not play with the appliance.
- Switch off the appliance and disconnect from supply before changing accessories or approaching moving parts.
- Always disconnect the appliance from the supply if it is left unattended and before assembling, disassembling or cleaning.
- Unplug the power cord from the wall outlet when appliance is not in use, before putting on or taking off parts, and before cleaning.
- If the motor is overheated, the temperature monitoring system will trigger and switch of the motor. Switch off the appliance and let the motor cool down. The motor temperature monitoring system resets after the blender is unplugged from wall socket for 35 minutes.

- The blade is very sharp, use caution when handling the blade. Do not attempt to disassemble the blade assembly and touch any rotating parts.
- Any servicing should be performed by an authorized service representative. Do not attempt to disassemble, repair or modify the appliance.

PRODUCT OVERVIEW

- ① Measuring Cup
- ② Lid
- ③ Lid Seal Ring
- ④ Blender jar
- ⑤ Blade assembly
- ⑥ Sealing ring
- ⑦ Jar base ring
- ⑧ Coupler
- ⑨ Jar mat
- ⑩ Main micro switch
- ⑪ Top plate
- ⑫ Jar type sensor
- ⑬ Blender base
- ⑭ Control panel
- ⑮ Power cord
- ⑯ Silicon feet
- ⑰ Tamper

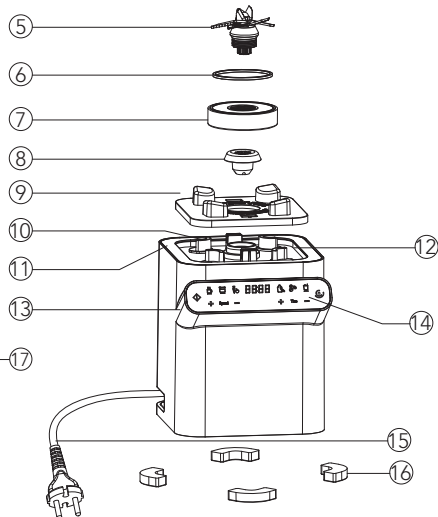
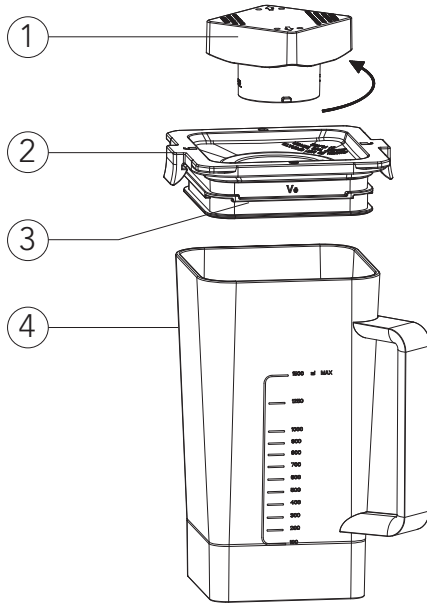







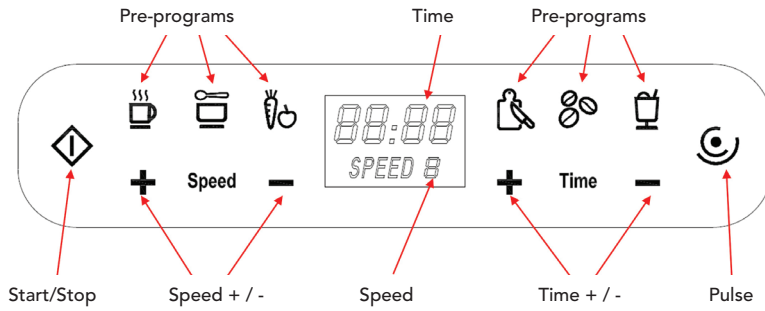















## CONTROL PANEL

### *Blender Jar Mode*



## OPERATION

- There is a Jar type sensor on the blender base. When Blender jar is placed on the unit, all the functions and time controls can be selected. When Sport bottle is placed on the unit, only Speed and pulse functions are enable.
- Blender jar Intelligent pre-programs mode:  
Press  key, product will enter Standby mode, select from the panel       any one of the pre-program, then press  key, product will run the selected program automatically, after program completed, product will enter Standby mode automatically.
- Manual control speed and time for Blender jar modes:  
In standby mode, touch the **+** Time **-** and **+** Speed **-** to select the desired running time (maximum 10 minutes) and speed (1 to 10) then press  key and the product will run at the selected speed and time. During motor running, touch  key to stop the motor at any time, then product will return to Standby mode.
- Start / Stop touch key:  
Start /Stop  key: need to select a pre-program then press  key to activate product at the corresponding function. When motor is running, press  key to stop the operation, product will enter Standby mode.
- Manual Pulse:  
 is the Pulse mode, have to press and hold to activate. Motor will stop when user release the finger. When pressed the motor will run at highest speed. After release the product will return to Standby mode.
- Power saving mode:  
When product is in Standby mode and kept idle for 3 minutes without any operation, product will turn to Power Saving mode.
- The 6 Intelligent Pre-programs for Blender jar mode

Icon	Function	Program
	Smoothies	Run at Speed 10 for 8s and stop for 2s. Repeat the cycle 3 times. Total duration : 30 seconds.
	Nuts	First run at Speed 5 for 5s. Then run under Speed 8 for 2s, stop for 1s, repeat this cycle 10 times. Total duration : 35 seconds.
	Chopping	Run at Speed 1 for 5s, stop for 2s, Then run at Speed 2 for 5s, stop for 2s, then run at Speed 1 for 46s. Total duration: 1 minute.
	Vegetables	Speed 10 for 20s, stop 2s, speed 6 for 10s, stop 2s, speed 10 for 40s, stop 2s, speed 6 for 10s. Total duration: 1 minute 26 seconds.
	Sauce	Run at Speed 8 for 2s and stop for 1s. Repeat the cycle 5 times. Then increase speed to Speed H and run for 45s. Total duration: 1 minute.
	Soup	Accelerate to Speed 7 within 7s. Then speed up to Speed 10 within the next 5-10s, and maintain this speed till operation ends. Total duration: 4 minutes 20 seconds.

### *Measure cup, Lid, Seal Ring*

- Insert the measuring cup to the lid by aligning the two taps to the indicated position in the lid and twist to lock it at the bottom position. Then push in the lid onto the blender jar to fix its position. To open, pull up the flaps of the lid.
- The lid seal ring is detachable from the lid for easy cleaning.

## CLEANING AND STORAGE

- Unplug the appliance from the wall outlet.
- Do not immerse the unit base or power cord into water or other liquids.
- Clean surface of the blender jar with soft cloth or sponge. The measuring cup and the seal ring can be disassembled for cleaning.
- The blender jar can be rinsed with water. It can also be cleaned by filling 2 cups of water in the blender jar, close the lid and then operate the blender in Pulse mode. Then pour out the water and dry it with soft cloth.
- After cleaning, put the blender jar on the side or upside down to dry.
- Clean the unit base by soft cloth. NEVER immerse it in water or other liquid.
- Note: If the blender jar is put in a upside down position, please remove the residual water by dry cloth. Do not leave it close to the sink or basin to avoid water spraying to the bottom part of the jar. This may cause the rusting of the bearing and hence affecting the performance of the blender.

**Caution :** The product is for household use only.

## IMPORTANT INFORMATION

- If the motor is dragged to a low speed since the food is too thick or there is too less liquid in the jar, and operates for a prolonged period, the temperature monitoring system will trigger and stop the operation of the motor. In this case, switch off and put the blender to a place with good ventilation to cool down the motor temperature for approx. 35 minutes. The system will reset and the blender can be used again.
- During operation, close the lid tightly to avoid scalding due to spraying of hot liquids.
- Keep hands and utensils out of the container while the motor is running to prevent the possibility of severe personal injury and/or damage.
- When making hot beverage such as soybean milk, hot soup, please check whether the lid is secured tightly to the jar to prevent it from falling. It is advisable to start the operation at low speed setting and then increase the speed gradually, or use the Pulse Drive mode.
- When making sauces (e.g. almond sauce, jam and sesame sauce), stuffing and nuts, put in between 2 and 3 cups of ingredients. The amount should neither be too large or too little. Keep the blending time below 2 min. to prevent any burnt smell due to overheating. Too much ingredients may lead to overloading and overheating of the motor. In this case, wait till the motor temperature falls before operating again.
- Please put liquid and soft food before putting in hard food or ice cubes.
- When the operation finishes, please wait until the blade assembly comes to a complete stop before taking up the blender jar.
- If you feel a scorch smell from the blender, stop the operation immediately. It may be caused by the abrasion at the rubber cushion base if it is not properly assembled.
- When blending thick and sticky food using high speed, please start the operation at low speed. If the turning is still idle, disconnect the power and stir the blender jar using a rubber stirrer to drive out the air capsule trapped in the food. Then close the lid and switch on to proceed the operation.
- Do not operate for more than 10 minutes at a time.

## TECHNICAL SPECIFICATIONS

<b>Model No.</b>	BPFD-1680MB, BPFD-1680MW
<b>Voltage / Frequency</b>	220-240V ~ 50-60Hz
<b>Rated Power</b>	1680 W
<b>Dimensions</b>	(H) 430mm (W) 205mm (D) 174mm
<b>Net Weight</b>	4.3kg

## GUARANTEE

Wilfa issues a 5 years guarantee on the product from the day purchase is done. We also issue a 10 year guarantee on the motor. Guarantee covers production failure or defects that arise during guarantee period. Buying receipt of the product is proof of guarantee. When claiming guarantee, the shop where the product is bought is to be contacted.

Guarantee is valid only for products that is bought and used in private household.

Guarantee is not valid if the product is used commercially. Guarantee is not valid if the product is misused, used by negligence, if not following instructions given by Wilfa, if modified or if unauthorized reparation is done. Guarantee is also not valid for normal wear of the product, misuse, lack of maintenance, use of wrong electrical voltage or:

- Overloading of product
- Damage on glass/Tritan
- Parts which is normally worn

These instructions are also available at our website [www.wilfa.com](http://www.wilfa.com)



This marking indicates that this product should not be disposed with other household wastes throughout the EU. To prevent possible harm to the environment or human health from uncontrolled waste disposal, recycle it responsibly to promote the sustainable reuse of material resources. To return your used device, please use the return and collection systems or contact the retailer where the product was purchased. They can take this product for environmental safe recycling.

---



AS WILFA  
Nydalsveien 24  
0484 Oslo  
Norway

[wilfa.com](http://wilfa.com)



BEYOND EXPECTATIONS

BPFD-1680MB, BPFD-1680MW\_20\_04

AS WILFA  
Nydalsveien 24  
0484 Oslo  
Norway  
wilfa.com

