

TEAC

D01413650A

PD-505T

DEUTSCH

ITALIANO

NEDERLANDS

SVENSKA

CD Transport

BEDIENUNGSANLEITUNG
MANUALE DI ISTRUZIONI
GEBRUIKERSHANDLEIDING
BRUKSANVISNING

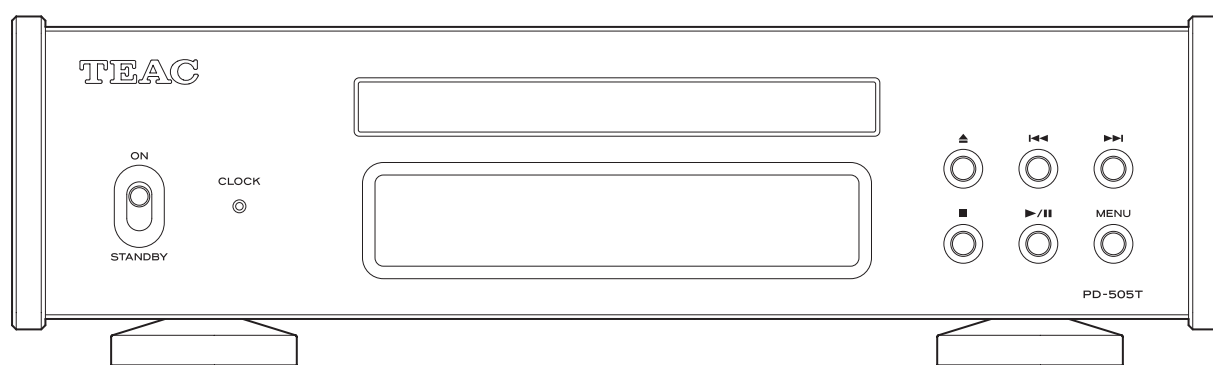

COMPACT
disc
DIGITAL AUDIO

WICHTIGE SICHERHEITSHINWEISE



Das Blitzsymbol mit Pfeilspitze in einem gleichseitigen Dreieck weist den Benutzer auf das Vorhandensein einer nicht isolierten „gefährlichen elektrischen Spannung“ im Geräteinneren hin, deren Stärke ausreichen kann, um für Personen ein Stromschlagrisiko darzustellen.



Das Ausrufezeichen in einem gleichseitigen Dreieck weist den Benutzer auf wichtige Bedienungs- und Wartungs- (Reparatur-) Anweisungen in den Dokumentationen hin, die dem Produkt beiliegen.

WARNUNG: ZUR VERMEIDUNG VON BRAND ODER STROMSCHLAG DARF DIESES GERÄT NICHT REGEN ODER FEUCHTIGKEIT AUSGESETZT WERDEN.

WICHTIGER HINWEIS

- ENTFERNEN SIE NICHT DAS GEHÄUSE, UM DIE INTERNE ELEKTRONIK FREIZULEGEN. IM GERÄTEINNEREN BEFINDEN SICH KEINE BAUTEILE, DEREN WARTUNG VOM NUTZER VORZUNEHMEN IST.
 - SOLLTEN FUNKTIONSBESTÖRUNGEN AUFTRETEN, KONTAKTIEREN SIE DEN HÄNDLER, BEI DEM SIE DAS GERÄT ERWORBEN HABEN UND BITTEN SIE UM EINEN SERVICETERMIN. VERWENDEN SIE DAS PRODUKT ERST WIEDER, WENN DIE REPARATUR DURCHFÜHRT WURDE.
 - DIE VERWENDUNG VON BEDIENELEMENTEN, EINSTELLUNGEN SOWIE DAS ABWEICHEN VON DEN IN DIESEM HANDBUCH BESCHRIEBENEN VERFAHRENSWEISEN KANN ZU GESUNDHEITSGEFÄHRDENDER STRAHLENBELASTUNG FÜHREN.
- 1) Lesen Sie diese Hinweise.
 - 2) Bewahren Sie diese Anweisungen auf.
 - 3) Beachten Sie alle Warnungen.
 - 4) Befolgen Sie alle Anweisungen.
 - 5) Elektrische Geräte sollten nie in der Nähe von Wasser betrieben werden.
 - 6) Verwenden Sie zum Reinigen stets ein trockenes Tuch.
 - 7) Achten Sie darauf, dass Belüftungsöffnungen nicht verdeckt sind. Beachten Sie bei der Installation die entsprechenden Anweisungen des Herstellers.
 - 8) Vermeiden Sie Aufstellungsorte in der Nähe von Wärmequellen, wie Heizkörpern, Wärmespeichern, Öfen, Herden oder anderen Geräten (inklusive Verstärkern), die Wärme abstrahlen.

9) Umgehen Sie nie die Sicherheitsfunktionen eines verpolungssicheren oder geerdeten Steckers. Verpolungssichere Stecker besitzen zwei Stromkontakte, von denen einer breiter ist als der andere. Geerdete Stecker (Schutzkontaktstecker) besitzen zwei Stromkontakte sowie einen dritten Erdungskontakt. Beide Steckerausführungen dienen der Sicherheit. Falls der vorhandene Stecker nicht in die verwendete Steckdose passt, lassen Sie den Stecker durch einen Elektriker austauschen.

10) Achten Sie insbesondere im Bereich von Steckern, Steckdosen sowie dem Netzkabelausschuss/-anschluss darauf, dass nicht auf das Netzkabel getreten oder das Kabel eingeklemmt werden kann.

11) Verwenden Sie nur vom Hersteller zugelassene Zubehörartikel.

12) Verwenden Sie ausschließlich vom Hersteller empfohlene oder beim Gerätekauf erworbene Rollwagen, Halterungen, Stative, Tische usw. Achten Sie bei Verwendung eines Rollwagens darauf, dass Wagen und Gerät nicht umfallen und Sie verletzen.



13) Trennen Sie Ihr Audiosystem während eines Gewitters oder längerer Nichtverwendung vom Spannungsnetz.

14) Überlassen Sie alle Reparaturen/Wartungsarbeiten qualifiziertem Fachpersonal. Reparatur oder Wartung sind erforderlich, wenn eine Beschädigung jeglicher Art vorliegt. Beispielsweise, wenn das Netzkabel oder der Netzstecker beschädigt sind, Flüssigkeit oder Gegenstände ins Geräteinnere gelangt sind, das Gerät Regen oder Feuchtigkeit ausgesetzt war, nicht mehr ordnungsgemäß funktioniert oder fallen gelassen wurde.

- Es wird auch dann ein geringer Ruhestrom aus dem Netz bezogen, wenn sich der POWER- oder STANDBY/ON-Schalter nicht in der ON-Position befindet.
- Der Netzstecker dient als Verbindungs-/Trennglied zur Spannungsversorgung. Achten Sie darauf, dass er stets in einwandfreiem Zustand ist.
- Achten Sie bei der Verwendung von Kopfhörern auf Ihr Gehör. Zu hoher Schalldruck von Ohr- oder Kopfhörern kann Hörschäden oder Hörverlust verursachen.

WICHTIGER HINWEIS

- Vermeiden Sie die Einwirkung von Tropf- oder Spritzwasser.
- Stellen Sie niemals Vasen oder andere mit Flüssigkeiten gefüllte Gefäße auf das Gehäuse.
- Die griffähnlichen Bauteile auf der linken und rechten Vorderseite haben eine rein dekorative Funktion. Umfassen Sie diese nicht mit Ihren Fingern und versuchen Sie in keinem Fall, das Gerät damit anzuheben oder zu tragen.
- Eine Installation in geschlossenen Regalsystemen oder ähnlichen Möbelstücken ist nicht zulässig.
- Wählen Sie einen Betriebsort in der Nähe der Wandsteckdose, so dass der Netzstecker jederzeit zugänglich ist.
- Falls Batterien (inklusive Akkupack oder austauschbare Trockenbatterien) zum Einsatz kommen, setzen Sie diese nicht direkter Sonne, Feuer oder großer Hitze aus.
- ACHTUNG bei Verwendung von Lithium-Batterien: bei inkorrekt vorgenommenem Batteriewechsel besteht Explosionsgefahr. Ersetzen Sie verbrauchte Batterien ausschließlich durch frische des gleichen oder gleichwertigen Typs.

WARNUNG

Der Netzstecker von „Class I“-Produkten besitzt einen Schutzkontakt. Achten Sie darauf, dass die verwendete Wandsteckdose geerdet ist (Schutzkontaktsteckdose).

Sicherheitshinweise zum Umgang mit Batterien

Bei missbräuchlicher Verwendung können Batterien bersten oder auslaufen, wodurch Brände, Verletzungen oder Flecken auf Gegenständen in unmittelbarer Nähe verursacht werden können. Bitte lesen und beachten Sie die folgenden Sicherheitshinweise sorgfältig.

- Achten Sie beim Einsetzen der Batterien auf deren korrekte Polarität: (⊕) kennzeichnet den Pluspol und (⊖) den Minuspol.
- Verwenden Sie ausschließlich Batterien des gleichen Typs. Verwenden Sie niemals unterschiedliche Batterietypen zusammen.
- Falls die Fernbedienung über einen längeren Zeitraum (länger als einen Monat) nicht verwendet wird, entfernen Sie die Batterien aus dem Batteriefach, um Schäden durch auslaufende Batterieflüssigkeit zu vermeiden.
- Falls Batterien ausgelaufen sein sollten, reinigen Sie das Batteriefach sorgfältig, und ersetzen Sie defekte Batterien durch frische.
- Verwenden Sie stets den zulässigen Batterietyp. Verwenden Sie niemals verbrauchte Batterien zusammen mit neuen oder Batterien unterschiedlichen Typs.
- Erhitzen oder zerlegen Sie Batterien nicht und entsorgen Sie alte Batterien nicht, indem Sie sie verbrennen oder in ein Gewässer werfen.
- Transportieren und lagern Sie Batterien nicht zusammen mit Metallobjekten. Durch Kurzschluss können Batterien auslaufen oder bersten.
- Versuchen Sie niemals Batterien aufzuladen, die nicht ausdrücklich als wiederaufladbar gekennzeichnet sind.
- Setzen Sie Batterien und Akkus keinem extrem niedrigem Luftdruck aus, da dies zu einer Explosion oder zum Auslaufen von brennbaren Flüssigkeiten oder Gasen führen kann.

Informationen zum Laser

Bei diesem Laser-Produkt handelt es sich um ein Laser-Produkt für Verbraucher gemäß EN 50689:2021. Es erfüllt alle Anforderungen an Laser-Produkt für Verbraucher mit Ausnahme von Produkten, die für Kinder geeignet sind.

Dieses Produkt verfügt über ein Laser-System und ist gemäß IEC 60825-1:2014 als LASER-PRODUKT DER KLASSE 1 klassifiziert. Diese Klasse erfordert bei normalem Gebrauch keine besondere Aufmerksamkeit. Demontieren Sie das Gerät nicht, um zu verhindern, dass Sie dem Laserstrahl direkt ausgesetzt werden.

Laser:

Typ:	EP-C101
Hersteller:	EVER BRIGHT ELECTRIC SCIENCE & TECHNOLOGY(BEIHAI)LTD.
Laserleistung:	0,7 mW an der Objektiv-Linse
Wellenlänge:	790 ±25 nm

WICHTIGE SICHERHEITSHINWEISE (Fortsetzung)

Europamodell



Dieses Produkt entspricht den Anforderungen europäischer Richtlinien sowie anderen Verordnungen der Kommission.

Für Kunden in Europa

Entsorgung von elektrischen und elektronischen Altgeräten sowie Batterien und Akkus

- a) Sofern ein Produkt, die Verpackung und/oder die begleitende Dokumentation durch das Symbol einer durchgestrichenen Abfalltonne gekennzeichnet ist, unterliegt dieses Produkt den europäischen Richtlinien 2012/19/EU und/oder 2006/66/EG (geändert durch 2013/56/EU) sowie nationalen Gesetzen zur Umsetzung dieser Richtlinien.
- b) Diese Richtlinien und Gesetze schreiben vor, dass Elektro- und Elektronik-Altgeräte sowie Batterien und Akkus nicht in den Hausmüll (Restmüll) gelangen dürfen. Um die fachgerechte Entsorgung, Aufbereitung und Wiederverwertung sicherzustellen, sind Sie verpflichtet, Altgeräte und entladene Batterien/Akkus an den dafür vorgesehenen Orten zu entsorgen.
- c) Durch die ordnungsgemäße Entsorgung solcher Geräte, Batterien und Akkus leisten Sie einen Beitrag zur Einsparung wertvoller Rohstoffe und verhindern potenziell schädliche Auswirkungen auf die Gesundheit der Allgemeinheit und die Umwelt, die durch falsche Abfallentsorgung entstehen können. Die Entsorgung ist für Sie kostenlos.
- d) Falls der Gehalt an Blei (Pb), Quecksilber (Hg) und/oder Cadmium (Cd) in Batterien/Akkus die in der Richtlinie zur Batterieentsorgung (2006/66/EG, 2013/56/EU) angegebenen, zulässigen Höchstwerte übersteigen, wird die Bezeichnung des entsprechenden chemischen Elements oder der Elemente unterhalb der durchgestrichenen Abfalltonne angegeben.  **Pb, Hg, Cd**
- e) Weitere Informationen zur Wertstoffsammlung und Wiederverwertung von Altgeräten, Batterien und Akkus erhalten Sie bei Ihrer Stadtverwaltung, dem für Sie zuständigen Abfallentsorgungsunternehmen oder der Verkaufsstelle, bei der Sie das Produkt erworben haben.

Alle Firmen- und Produktnamen sowie Logos in diesem Dokument sind Warenzeichen oder eingetragene Warenzeichen des jeweiligen Inhabers.

Inhalt

Vielen Dank, dass Sie sich für ein Produkt von TEAC entschieden haben. Bitte lesen Sie dieses Handbuch sorgfältig durch, damit Sie Ihr Gerät optimal verwenden können.

Bewahren Sie das Handbuch an einem sicheren Ort auf, damit Sie zu einem späteren Zeitpunkt darauf zurückgreifen können.

WICHTIGE SICHERHEITSHINWEISE	2
Schwimmend gelagerter CD-Mechanismus	5
Hinweise zu den Schrauben der Transportsicherung	6
CDs	7
Zubehör im Lieferumfang	8
Nutzung der internationalen Webseite von TEAC	8
Wartung	8
Vorbereitung	9
Steuerung mit der Fernbedienung	9
Verkabelung	10
Fernbedienung: Übersicht und Funktionen	11
Hauptgerät: Übersicht und Funktionen	12
Display	13
Grundlegende Bedienung	14
Einstellungen	18
Fehlerbehebung	21
Spezifikationen	23

Schwimmend gelagerter CD-Mechanismus

Zur Verbesserung der Audioqualität verfügt dieses Gerät über einen CD-Mechanismus, der halb schwimmend ausgeführt und damit nicht vollständig im Gehäuse befestigt ist. Der gesamte Mechanismus einschließlich der CD-Schublade kann sich leicht nach vorne, nach hinten sowie nach links und rechts bewegen. Das ist konstruktionsbedingt gewollt und daher kein Grund zur Sorge.

DE

Hinweise zu den Schrauben der Transportsicherung

Dieses Gerät verfügt über einen CD-Mechanismus, der halb schwimmend gelagert und damit nicht vollständig im Gehäuse befestigt ist. Um den CD-Mechanismus während des Transports vor Vibrationen zu schützen, wurden im Werk Transportsicherungsschrauben in die Unterseite des Geräts eingeschraubt.

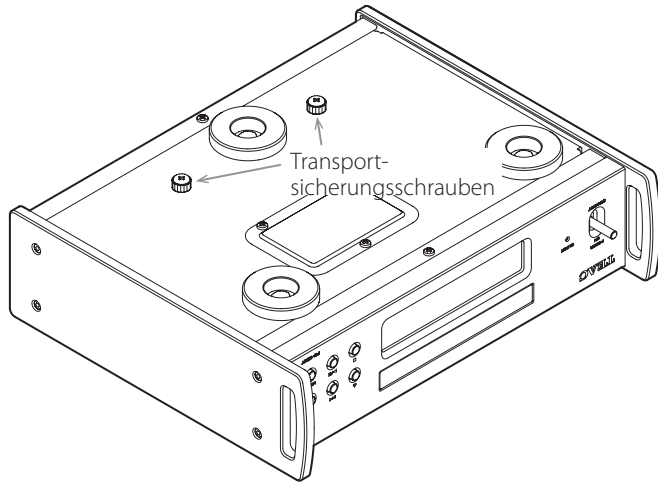

Installationsvorbereitung

Entfernen Sie die zwei Transportsicherungsschrauben, bevor Sie das Gerät installieren.

- Bewahren Sie die Transportsicherungsschrauben an einem sicheren Ort auf, damit Sie sie für einen zukünftigen Transport zur Hand haben.

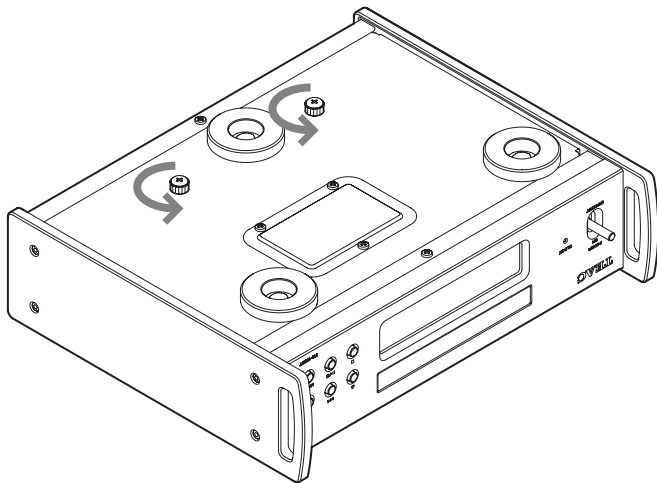

Vorbereitung für den Transport

Bevor Sie das Gerät transportieren, setzen Sie die zwei Transportsicherungsschrauben wieder ein, die Sie bei der Installation des Geräts entfernt haben.

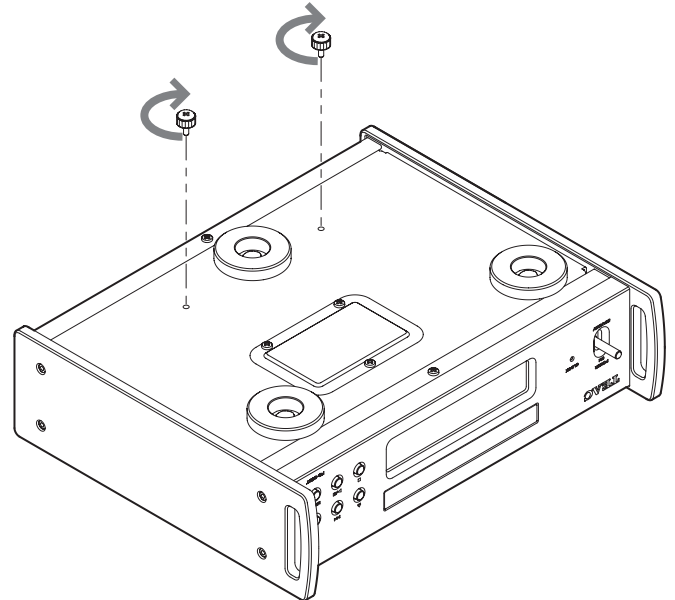

Disk-Typen, die mit diesem Gerät wiedergegeben werden können

CDs mit dem Logo „COMPACT disc DIGITAL AUDIO“



CD-Rs und CD-RWs, die im CD-Audio-Format erstellt und korrekt formatiert wurden.

- Dieses Gerät kann Disks mit einem Durchmesser von 8 cm ohne Einsatz eines Adapters abspielen.
Legen Sie sie in der Führung für 8-cm-CDs in der Mitte der Disk-Schublade ein.

! VORSICHT

Wenn Sie versuchen, Disks mit einem anderen Format wiederzugeben, werden eventuell sehr laute Geräusche ausgegeben, die zu Schäden an Lautsprechern und zu Hörschäden führen können. Versuchen Sie daher niemals, Disks mit einem anderen als den oben angegebenen Formaten abzuspielen.

- Copy Control CDs, Dual-Disks und andere spezielle, nicht Red-Book-konforme CDs werden mit diesem Gerät möglicherweise nicht korrekt wiedergegeben. Eine korrekte Funktion und Klangqualität kann bei diesen Sonderformaten nicht garantiert werden. Bei Problemen mit Disks in Sonderformaten wenden Sie sich bitte an den jeweiligen Händler.

CD-Rs/CD-RWs

Das Gerät unterstützt die Wiedergabe von CD-Rs und CD-RWs im Audio-CD-Format (CD-DA).

- Wenn Sie CDs mit einem CD-Brenner herstellen, vergessen Sie nicht, diese zu finalisieren.
- Je nach Qualität der Disk und Aufnahme ist eine Wiedergabe eventuell nicht möglich. Details entnehmen Sie bitte der Bedienungsanleitung des jeweiligen Geräts.
- Wenn Sie Fragen zur Verwendung von CD-Rs oder CD-RWs haben, wenden Sie sich bitte direkt an Ihren Händler.

Hinweise zum Betrieb

- Verwenden Sie keine angebrochenen Disks, da diese das Gerät beschädigen können.
- Sofern Sie die Label-Seite einer Disk beschriften, verwenden Sie dazu einen wasserfesten Filzstift. Kugelschreiber oder andere Stifte mit harter Spitze können die Disk beschädigen, sodass sie nicht mehr wiedergegeben werden kann.
- Verwenden Sie keine CD-Stabilizer. CD-Stabilizer können zu Schäden an den Disks und dem Gerät führen.
- Verwenden Sie keine ungewöhnlich geformten Disks wie z. B. herzförmige oder achteckige CDs, da diese das Gerät beschädigen können.

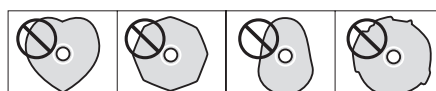

- Wenn Sie eine CD-R/CD-RW-Disk mit bedruckbarer Oberseite für lange Zeit im Gerät belassen, kann sie eventuell mit der Innenseite verkleben und ist dann extrem schwierig zu entfernen. Das kann zudem zu Fehlfunktionen des Geräts führen. Entnehmen Sie solche Disks in jedem Fall und bewahren Sie sie in einem CD-Case auf, wenn Sie sie nicht verwenden. Vermeiden Sie zudem den Einsatz von frisch bedruckten Disks, da diese besonders leicht verkleben können.

Umgang mit CDs

- Legen Sie Disks immer mit dem Label nach oben ein.
- Behandeln Sie Disks sorgfältig. Sofern die bespielte Seite (ohne Label) Kratzer, Fingerabdrücke oder andere Verschmutzungen oder Beschädigungen aufweist, kann es zu Wiedergabefehlern kommen.
- Wenn Sie eine Disk aus dem Case nehmen, drücken Sie auf die mittlere Halterung und fassen die Disk nur am äußeren Rand an.

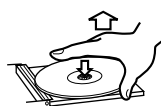

Entnehmen von Disks



Halten von Disks

Disks (Fortsetzung)

Lagerung von Disks

- Bewahren Sie nicht verwendete Disks immer in ihren Hüllen auf. Andernfalls könnte es zu Verformungen und Kratzern kommen.
- Lassen Sie Disks nicht in direktem Sonnenlicht oder an sehr feuchten oder heißen Orten liegen. Unter diesen Bedingungen können die Disks verformt und beschädigt werden, sodass sie sich nicht mehr abspielen lassen.
- CD-Rs und CD-RWs reagieren empfindlicher auf Hitze und UV-Strahlung als herkömmliche CDs. Lassen Sie sie daher nicht längere Zeit in direktem Sonnenlicht oder in der Nähe von Wärme erzeugenden Geräten liegen.
- Reinigen Sie die Disks immer, bevor Sie sie einlagern. Verschmutzungen können bei der Wiedergabe zu Sprüngen und einer reduzierten Klangqualität führen.

Wartung

- Wenn die Datenseite einer Disk (die unbeschriftete Seite) durch Fingerabdrücke oder Staub verschmutzt ist, wischen Sie mit einem weichen Tuch von innen nach außen über die Oberfläche.



- Verwenden Sie zur Reinigung niemals Schallplatten-Reiniger, Antistatik-Sprays, Verdüner oder ähnliche chemische Reinigungsmittel. Chemikalien können die Oberfläche der Disk beschädigen.

Zubehör im Lieferumfang

Überprüfen Sie, ob die Verpackung alle im Folgenden aufgeführten Zubehörteile enthält. Sofern etwas fehlt oder auf dem Transportweg beschädigt wurde, setzen Sie sich bitte mit Ihrem Händler in Verbindung.

Netzkabel × 1

Fernbedienung (RC-1338) × 1

Batterien für Fernbedienung (Typ AAA) × 2

Unterlegscheiben × 3

Bedienungsanleitung (dieses Dokument) × 1

- Informationen zu den Garantiebestimmungen finden Sie auf Seite 90.

Nutzung der internationalen Webseite von TEAC

Updates für das Gerät stehen auf der internationalen Webseite von TEAC zum Download bereit:

<https://teac.jp/int/>

Klicken Sie rechts oben auf der Seite auf „Language“ und wählen Sie dort das gewünschte Land oder die Region aus, um auf die Seite in der entsprechenden Sprache zuzugreifen.

Wartung

Verwenden Sie zur Reinigung der Vorderseite und der anderen Geräteoberflächen ein mit einer milden Seifenlösung leicht angefeuchtetes, weiches Tuch.

Verwenden Sie in keinem Fall chemische Reinigungstücher, Verdüner oder andere chemische Reiniger. Andernfalls könnten Sie die Oberfläche beschädigen.



Ziehen Sie zu Ihrer Sicherheit das Netzkabel aus der Netzsteckdose, bevor Sie das Gerät reinigen.

Vorbereitung

- Dieses Gerät ist extrem schwer: Geben Sie besonders Acht, sich beim Öffnen der Verpackung und beim Positionieren nicht zu verletzen.
- Die griffähnlichen Bauteile auf der linken und rechten Vorderseite haben eine rein dekorative Funktion. Umfassen Sie diese nicht mit Ihren Fingern und versuchen Sie in keinem Fall, das Gerät damit anzuheben oder zu tragen.
- Stellen Sie das Gerät nicht in einer Umgebung auf, in der es übermäßig heiß werden kann. Dazu gehören Aufstellorte mit direkter Sonneneinstrahlung oder in der Nähe von Heizkörpern, Wärmespeichern, Öfen, Herden oder anderen Heizgeräten. Stellen Sie das Gerät zudem nicht auf einen Verstärker oder andere Geräte, die Wärme erzeugen, da dies zu Verfärbungen und Verformungen des Gehäuses sowie zu Fehlfunktionen führen kann.
- Vermeiden Sie eine Aufstellung an Orten, an denen das Gerät Vibrationen oder in erhöhtem Maß Staub, Kälte oder Feuchtigkeit ausgesetzt ist.
- Lassen Sie bei der Aufstellung des Geräts Abstand (wenigstens 3 cm) zur nächsten Wand oder anderen Geräten, sodass eine ausreichende Belüftung gewährleistet ist.
Beim Einbau in ein Rack sollten Sie darüber wenigstens 5 cm und dahinter 10 cm Platz lassen. Bei geringeren Abständen kann es zu einem Hitzestau mit Brandgefahr kommen.
- Stellen Sie das Gerät auf stabilem Untergrund auf.
- Stellen Sie nichts auf das Gerät.
- Heben Sie das Gerät während der Wiedergabe nicht und bewegen Sie es nicht, da sich die eingelegte Disk mit hoher Geschwindigkeit dreht. Andernfalls könnte die Disk beschädigt werden.
- Entfernen Sie in jedem Fall eine eingelegte Disk, bevor Sie das Gerät bewegen oder auch zu Transportzwecken verpacken. Ein Bewegen des Geräts bei eingelegter Disk kann zu Schäden führen.
- Die Versorgungsspannung muss in dem auf der Geräterückseite angegebenen Spannungsbereich liegen. Wenn Sie diesbezüglich unsicher sind, wenden Sie sich an eine Elektrofachkraft.
- Öffnen Sie in keinem Fall das Gehäuse des Geräts, da dadurch die interne Elektronik beschädigt werden kann oder die Gefahr eines Stromschlags droht. Wenn Gegenstände in das Gerät gelangen, wenden Sie sich an Ihren Händler.
- Ziehen Sie das Netzkabel immer am Stecker aus der Steckdose und nie am Kabel selbst.

Hinweis zur Aufstellung

Die Stahlfüße sind lose an der Unterseite des Geräts angebracht, so dass leichte Lücken entstehen. Aus diesem Grund gehen die Füße leicht von der Unterseite ab, wenn das Gerät angehoben wird. Dieses Gerät ist so konstruiert, dass es beim Aufstellen auf den Füßen aufliegt, ohne dass die Füße übermäßig Kraft auf den Korpus übertragen.

- Die Füße gehen leicht von der Unterseite des Geräts ab: Hierbei handelt es sich allerdings nicht um einen Defekt.
- Um ein Verkratzen der Oberfläche am Aufstellort zu vermeiden, können Sie zudem die im Lieferumfang enthaltenen Unterlegscheiben auf der Unterseite der Unterstellfüße anbringen.

Die Oberseite dieses Geräts ist mit etwas Spiel angebracht.

- Das Panel bewegt sich leicht, allerdings handelt es sich hierbei nicht um einen Defekt.

Steuerung mit der Fernbedienung

Hinweise zum Betrieb

⚠ Bei einer missbräuchlichen Verwendung können Batterien undicht werden, was zu Bränden, Verletzungen und der Verschmutzung von Gegenständen in der Nähe führen kann. Bitte lesen und befolgen Sie dazu die Sicherheitshinweise auf Seite 3.

- Wenn Sie die Fernbedienung verwenden, richten Sie sie aus einer Entfernung von maximal 5 m auf den Empfänger am Hauptgerät. Achten Sie darauf, dass sich keine Hindernisse zwischen dem Hauptgerät und der Fernbedienung befinden.
- Falls der Empfänger am Gerät direktem Sonnenlicht oder einer anderen starken Lichtquelle ausgesetzt ist, funktioniert die Fernbedienung möglicherweise nicht. Stellen Sie das Gerät in diesem Fall an einer anderen Stelle auf.
- Beachten Sie, dass bei Einsatz der Fernbedienung versehentlich auch andere Geräte auf die Infrarot-Steuerung reagieren können.

Einsetzen der Batterien

Entfernen Sie die Abdeckung auf der Rückseite der Fernbedienung und setzen Sie zwei Batterien vom Typ AAA ein: Die Pole \oplus/\ominus müssen wie dargestellt im Fach eingesetzt werden. Schließen Sie die Abdeckung.

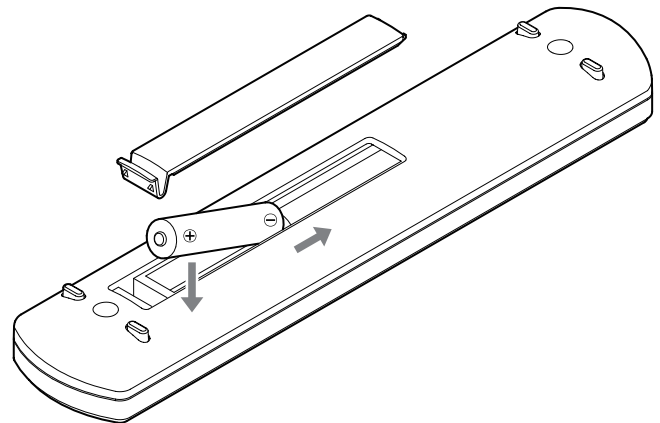

Batteriewechsel

Wenn sich das Hauptgerät nur noch aus geringer Entfernung mit der Fernbedienung steuern lässt oder nicht mehr auf Eingaben mit der Fernbedienung reagiert, ersetzen Sie beide Batterien durch neue. Entsorgen Sie die leeren Batterien gemäß den aufgedruckten Hinweisen bzw. den lokalen Vorschriften.

Verkabelung

⚠ Nachdem Sie das Gerät verkabelt haben, verbinden Sie das Netzkabel mit einer Steckdose.

- Lesen Sie die Bedienungsanleitungen aller Geräte, die Sie mit diesem Gerät verwenden möchten.
- Fassen Sie die Anschlusskabel nicht mit Stromkabeln zusammen. Andernfalls kann es zu Einstreuungen kommen.
- Stellen Sie alle Kabelverbindungen vollständig her.

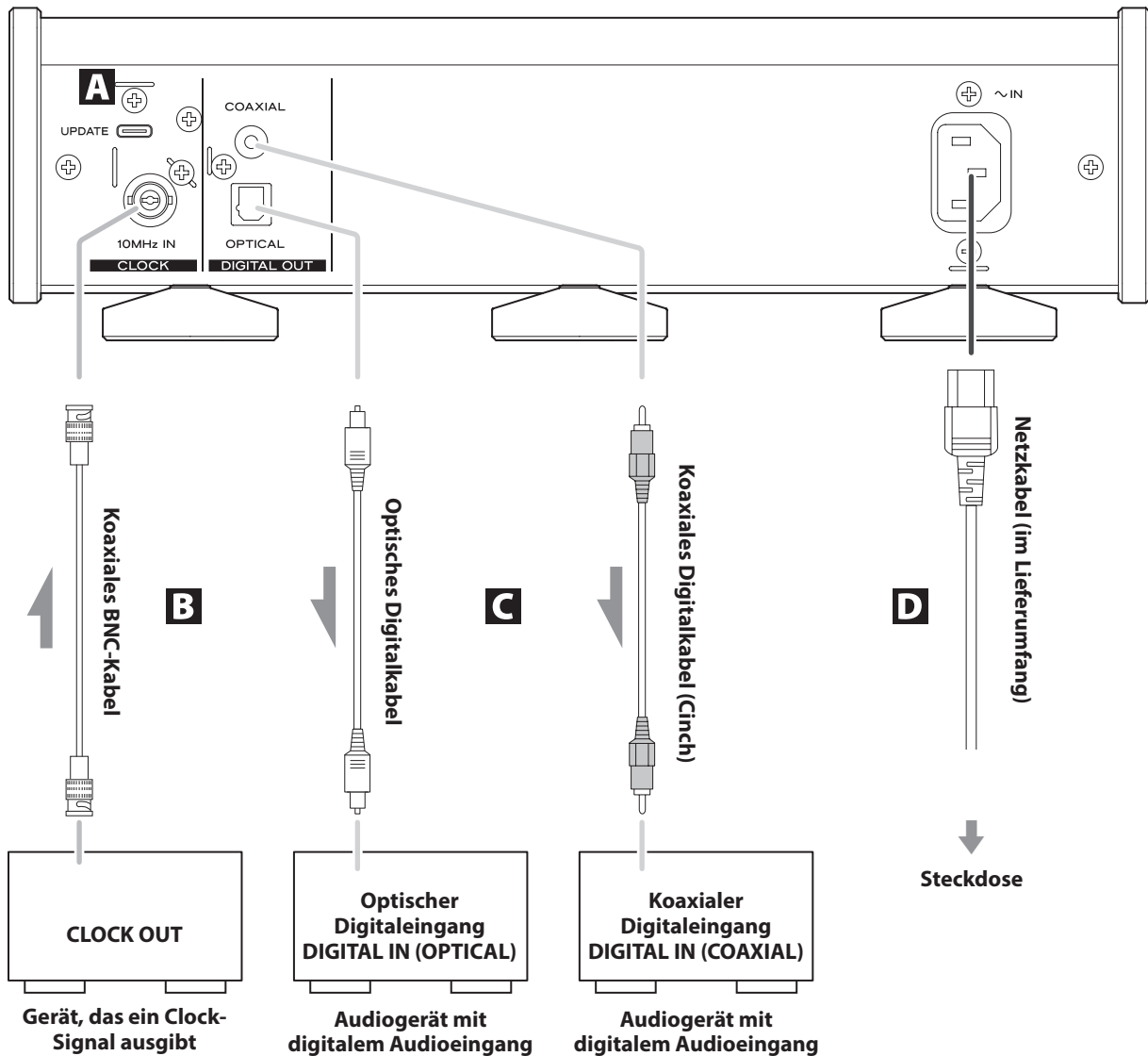

A UPDATE-Schnittstelle (Wartung)

Dient für Wartungsarbeiten. Verwenden Sie diesen Anschluss nur auf ausdrückliche Aufforderung unserer Service-Abteilung.

B Sync-Eingangsbuchse CLOCK (10MHz IN)

Verwenden Sie diesen Anschluss, um ein 10 MHz Clock-Signal zur Synchronisation einzuspeisen (Seite 23).

Verwenden Sie zum Anschluss ein handelsübliches koaxiales BNC-Kabel.

C Digitale Audioausgänge COAXIAL/OPTICAL

Über diese Anschlüsse geben Sie digitale Audiosignale aus. Verbinden Sie diese Anschlüsse mit den Digitaleingängen Ihrer Audiogeräte.

Verwenden Sie zum Anschluss handelsübliche koaxiale Cinch- oder rechteckige optische Digitalkabel.

D Netzbuchse (~IN)

Schließen Sie hier das beiliegende Netzkabel an.

Nachdem Sie das Gerät vollständig verkabelt haben, verbinden Sie das Netzkabel mit einer Steckdose.

⚠ Verwenden Sie ausschließlich das Netzkabel aus dem Lieferumfang. Bei Verwendung eines anderen Kabels kann es zu einem Brand oder Stromschlag kommen.

⚠ Ziehen Sie das Netzkabel aus der Steckdose, wenn Sie das Gerät längere Zeit nicht verwenden.

Fernbedienung: Übersicht und Funktionen

DE

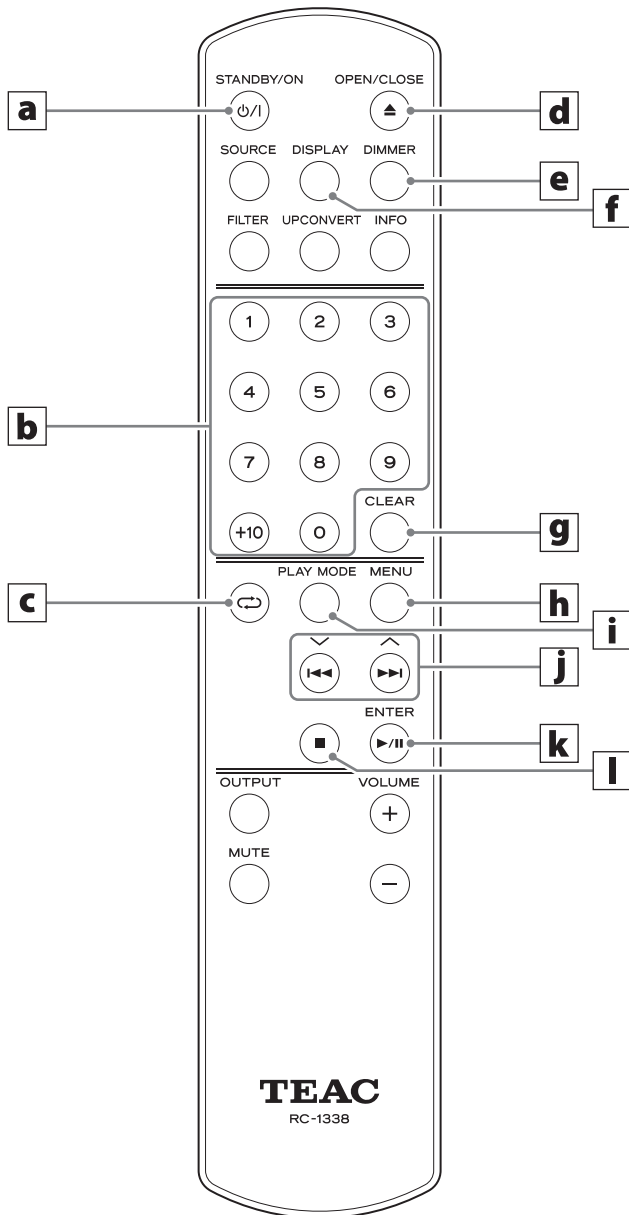

Sofern eine Funktion sowohl über das Hauptgerät als auch über die Fernbedienung bedient werden kann, wird sie in dieser Anleitung nur einmal beschrieben. Die Funktionsweise ist für beide Tasten identisch.

a STANDBY/ON-Taste

Drücken Sie sie, um das Gerät auf Standby oder einzuschalten.

b Zifferntasten

Verwenden Sie diese Tasten beispielsweise zur Auswahl oder Programmierung von Titeln.

c Repeat-Taste (↻)

Damit können Sie die Einstellungen für die Schleifenwiedergabe ändern (Seite 15).

d OPEN/CLOSE-Taste (▲)

Drücken Sie sie, um die Disk-Schublade zu öffnen und zu schließen.

e DIMMER-Taste

Drücken Sie sie, um die Helligkeit des Displays am Hauptgerät anzupassen.

f DISPLAY-Taste

g CLEAR-Taste

Damit löschen Sie programmierte Titel.

h MENU-Taste

Drücken Sie sie, um in den Einstellungsmodus zu wechseln (Seite 18).

Drücken Sie sie erneut, um aus dem Einstellungsmodus zum vorherigen Screen zu wechseln.

i Taste PLAY MODE

Drücken Sie sie, um zwischen den Wiedergabemodi Programm und Shuffle umzuschalten.

j Sprungtasten (◀◀, ▶▶)/ Scroll-Tasten (▲, ▼)

Drücken Sie diese Tasten, um zum vorherigen oder nächsten Titel zu springen.

Drücken und halten Sie diese Tasten während der Wiedergabe, um den Suchlauf (rück- oder vorwärts) zu aktivieren.

Bei geöffneter Menü-Anzeige

Mit diesen Tasten können Sie Einstellungswerte auswählen.

k Wiedergabe/Pause-Taste (▶/||)/ ENTER-Taste

Drücken Sie sie, um eine angehaltene oder pausierte Wiedergabe zu starten bzw. fortzusetzen.

Drücken Sie sie, um die Wiedergabe zu pausieren.

Bei geöffneter Menü-Anzeige

Drücken Sie sie, um mit der Auswahl von Einstellungswerten zu beginnen oder diese zu bestätigen.

l Stopp-Taste (■)

Drücken Sie sie, um die Wiedergabe zu beenden.

Hauptgerät: Übersicht und Funktionen

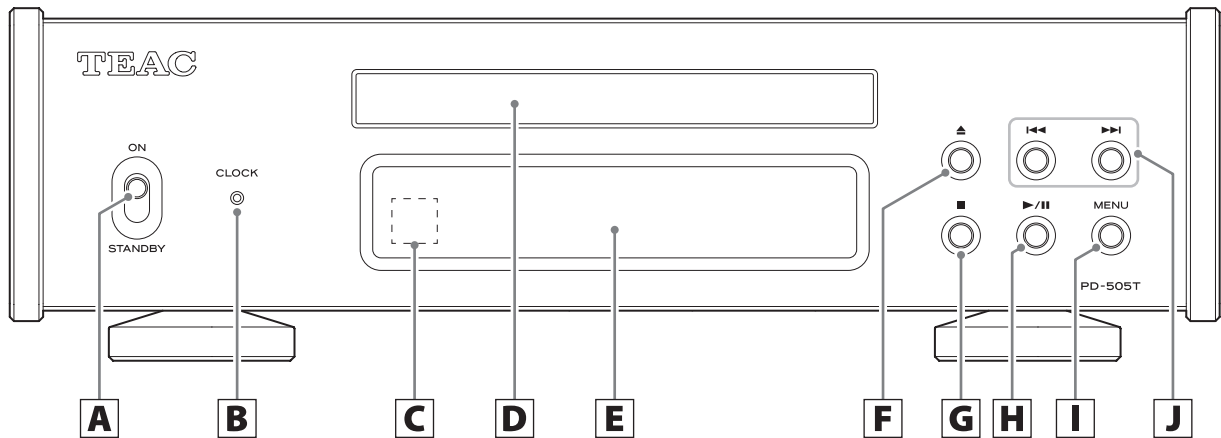

A Schalter STANDBY/ON

Damit schalten Sie das Gerät auf Standby bzw. ein.

- Wenn das Display inaktiv ist, obwohl der STANDBY/ON-Schalter auf ON gestellt wurde, liegt das in der Regel an einem der folgenden Punkte.
- Das Gerät ist eingeschaltet, aber der Eintrag DIMMER (Display-Helligkeit) ist auf AUTO OFF eingestellt (Seite 19).
- Die automatische Energiesparfunktion wurde aktiviert und hat das Gerät auf Standby geschaltet (Seite 20).
- Das Netzkabel ist nicht angeschlossen.

Um das Gerät einzuschalten, nachdem es von der automatischen Energiesparfunktion in den Standby-Modus versetzt wurde, drücken Sie die STANDBY/ON-Taste der Fernbedienung oder bringen Sie den STANDBY/ON-Schalter am Gerät in die Position STANDBY und anschließend in die Position ON.

B CLOCK-Anzeige

Hier wird der Status der Clock-Synchronisation dargestellt.

Leuchtet: Das Gerät synchronisiert sich aktuell jeweils auf das Clock-Signal, das an der Eingangsbuchse CLOCK SYNC (10MHz IN) anliegt.

Blinkt: Es liegt kein Clock-Signal an oder das Gerät versucht sich auf das Clock-Signal zu synchronisieren.

Aus: Es wird keine externe Clock genutzt.

- Weitere Informationen zu den Einstellungen für die Clock-Synchronisation finden Sie auf Seite 19.

C Empfänger für die Fernbedienung

Hier wird das Signal der Fernbedienung empfangen. Wenn Sie die Fernbedienung verwenden, richten Sie sie auf den Empfänger für die Fernbedienung.

D CD-Schublade

Legen Sie hier eine Disk ein.

E Display

Im Display werden Informationen zur Audiowiedergabe sowie Menü-Screens eingeblendet.

F Öffnen/Schließen-Taste (▲)

Drücken Sie sie, um die Disk-Schublade zu öffnen und zu schließen.

G Stopp-Taste (■)

Drücken Sie diese Taste, um die Wiedergabe anzuhalten.

H Wiedergabe/Pause-Taste (▶ / ||)

Drücken Sie sie, um eine angehaltene oder pausierte Wiedergabe zu starten bzw. fortzusetzen.

Drücken Sie sie, um die Wiedergabe zu pausieren.

Bei geöffneter Menü-Anzeige

Drücken Sie sie, um mit der Auswahl von Einstellungswerten zu beginnen oder diese zu bestätigen.

I MENU-Taste

Drücken Sie sie, um in den Einstellungsmodus zu wechseln (Seite 18).

Drücken Sie sie erneut, um aus dem Einstellungsmodus zum vorherigen Screen zu wechseln.

J Sprungtasten (◀◀ / ▶▶)

Drücken Sie diese Tasten, um zum vorherigen oder nächsten Titel zu springen.

Drücken und halten Sie diese Tasten während der Wiedergabe, um den Suchlauf (rück- oder vorwärts) zu aktivieren (Seite 15).

Bei geöffneter Menü-Anzeige

Bedienen Sie sie, um Einstellungswerte auszuwählen.

Automatische Energiesparfunktion

Dieses Gerät bietet eine automatische Energiesparfunktion (Seite 20). Die Werkseinstellung ist ON. Das Gerät wird automatisch in den Standby-Modus versetzt, sofern für etwa 30 Minuten keine Audiowiedergabe und keine Bedienung am Gerät erfolgt. Stellen Sie die automatische Energiesparfunktion auf OFF, um sie zu deaktivieren (Seite 20).

Display-Helligkeit

Sie können die Display-Helligkeit für das Gerät einstellen (Seite 19). Ab Werk ist sie auf Slightly BRIGHT (dezent beleuchtet) voreingestellt. In der Einstellung AUTO OFF (automatische Abschaltung der Beleuchtung) schaltet sich das Display aus, wenn keine Bedienung stattfindet.

- NO DISC und andere Warnhinweise werden allerdings weiterhin dargestellt.

Wenn das Gerät eingeschaltet ist



Nach dem oben dargestellten Display wird der Status dargestellt.

Wenn keine Disk eingelegt ist



Display-Beispiel: Wiedergabe angehalten



Gesamtzahl der Titel auf der Disk

Gesamtspieldauer (Minuten: Sekunden)

Wenn eine Disk wiedergegeben oder pausiert wird, drücken Sie die DISPLAY-Taste, um die Anzeige wie folgt umzuschalten.

Display-Beispiel: Wiedergabe läuft



Nummer des Wiedergabe-Titels

Verstrichene Zeit im Wiedergabe-Titel (Minuten: Sekunden)

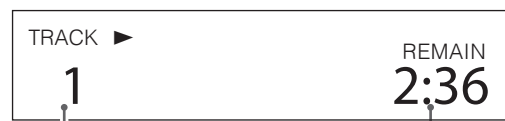

Nummer des Wiedergabe-Titels

Verbleibende Zeit im Wiedergabe-Titel (Minuten: Sekunden)



Nummer des Wiedergabe-Titels

Verbleibende Zeit auf der Disk (Minuten: Sekunden)

Grundlegende Bedienung

1 Bringen Sie den STANDBY/ON-Schalter in die Position ON, um das Gerät einzuschalten.

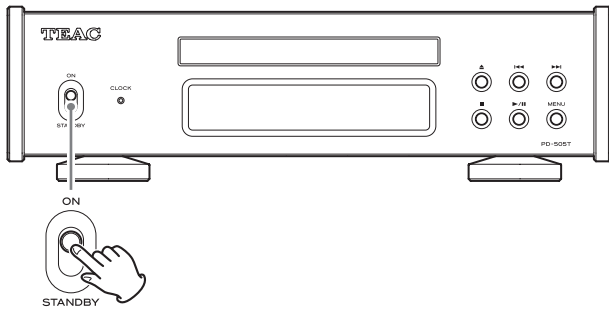

- Sofern dieses Gerät an einem Stereo-Verstärker angeschlossen ist, schalten Sie den Verstärker immer zuletzt ein.

2 Regeln Sie die Lautstärke vollständig zurück.

Minimieren Sie die Lautstärke an Geräten, die zur Lautstärkesteuerung genutzt werden (z. B. an einem Stereoverstärker).

3 Drücken Sie die Taste (▲) zum Öffnen/Schließen der Disk-Schublade.

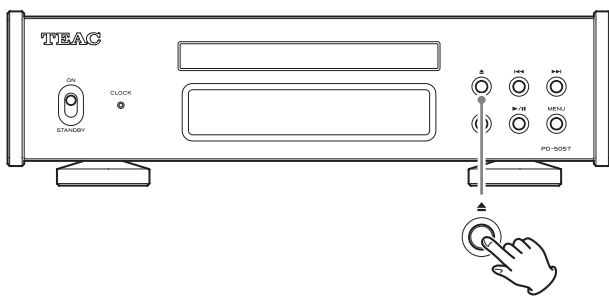

4 Legen Sie eine Disk mit der bedruckten Seite nach oben ein.

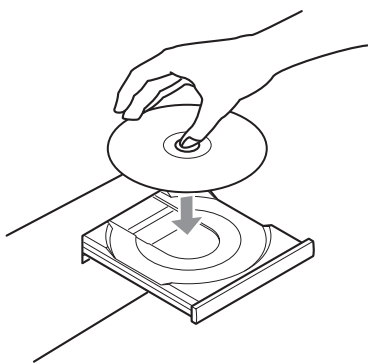

- Legen Sie niemals mehr als eine Disk in die Schublade.
- Wenn Sie die Schublade schließen und die Disk nicht exakt in der zentralen Führung der Schublade liegt, kann die Disk im Gerät eingeklemmt werden, sodass sich die Schublade nicht mehr öffnet. Stellen Sie daher sicher, dass die Disk immer exakt in der Führung der Schublade eingelegt wird.
- In keinem Fall dürfen Sie das Öffnen und Schließen der Schublade manuell unterstützen.

5 Drücken Sie die Taste zum Öffnen/Schließen der Disk-Schublade (▲), um sie zu schließen.

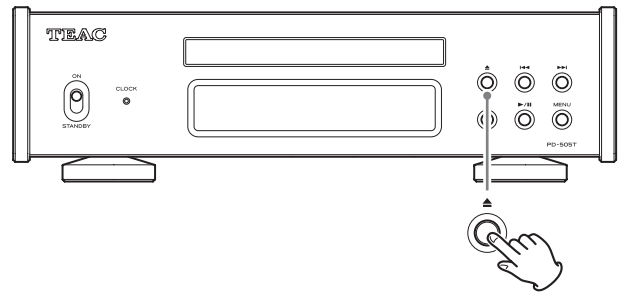

! VORSICHT

Achten Sie darauf, sich nicht die Finger in der sich schließenden Schublade einzuklemmen.

Im Display wird „READING“ eingeblendet und das Gerät lädt die Disk.

- Das Gerät benötigt einen Moment, um die Disk einzulesen. Warten Sie, bis die Gesamtanzahl aller Titel sowie die gesamte Spieldauer im Display dargestellt werden. Nach dem Laden erscheint die folgende Meldung im Display.

Display-Beispiel

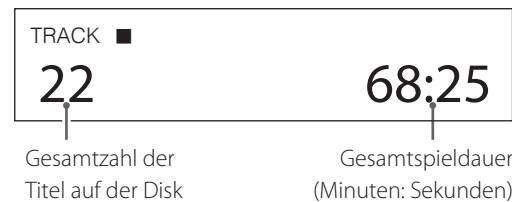

- Wenn POWER ON PLAY auf ON eingestellt ist, beginnt die Wiedergabe direkt nach dem Einschalten des Geräts (Seite 20).
- Wenn keine Disk geladen wurde, erscheint „NO DISC“.
- Wenn eine Disk geladen wurde, die nicht wiedergegeben werden kann, erscheint „No support“.

6 Drücken Sie die Wiedergabe/Pause-Taste (▶/II).

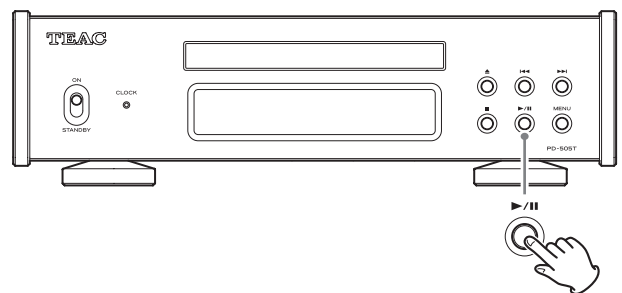

Die Wiedergabe des ersten Titels beginnt.

Display-Beispiel

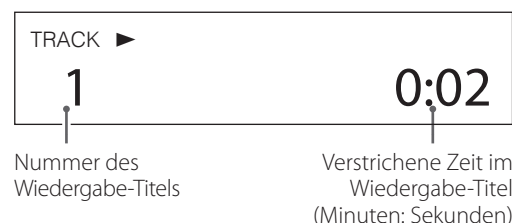

Nummer des Wiedergabe-Titels

Verstrichene Zeit im Wiedergabe-Titel (Minuten: Sekunden)

7 Stellen Sie die Lautstärke ein.

Passen Sie die Lautstärke an Geräten an, die zur Lautstärkesteuerung genutzt werden (z. B. an einem Stereoverstärker).

ANMERKUNG

- Im Werkzustand ist die automatische Energiesparfunktion aktiv (Seite 20).
- Sofern für DIMMER (Display-Helligkeit) die Einstellung AUTO OFF gewählt ist, wird das Display ausgeschaltet, wenn keine Bedienung am Gerät erfolgt (Seite 19).

Suchen eines Titels über die Sprungfunktion

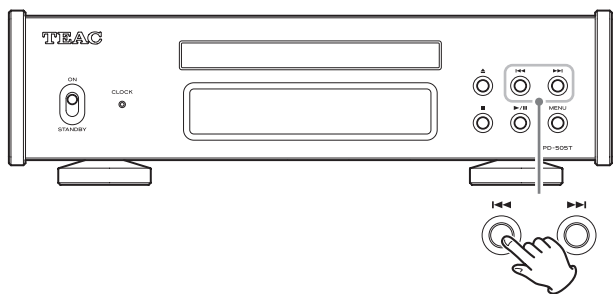

Drücken Sie eine der Sprungtasten (◀◀/▶▶), um zum vorherigen oder nächsten Titel zu springen. Drücken Sie sie wiederholt, bis der gewünschte Titel ausgewählt ist.

Nach der Auswahl eines Titels beginnt die Wiedergabe ab dem Titelanfang.

- Während der Wiedergabe drücken Sie die Taste ◀◀ einmalig, um zum Anfang des aktuellen Titels zu springen. Drücken Sie die Sprungtaste ◀◀ wiederholt, um Titel mit darunter liegenden Nummern auszuwählen und abzuspielen.

Suche nach einem Abschnitt in einem Titel

Drücken und halten Sie während der Wiedergabe eine der Sprungtasten (◀◀/▶▶) auf der Fernbedienung, um rück-/vorwärts zu suchen. Lassen Sie die Sprungtaste (◀◀/▶▶) los, wenn Sie den Abschnitt gefunden haben, den Sie hören möchten.

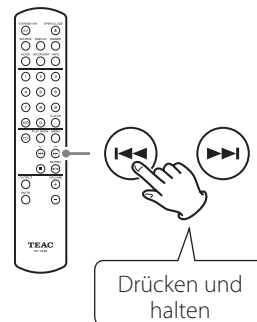

Wiederholte Wiedergabe

Drücken Sie die Repeat-Taste (↺), um wie folgt zyklisch zwischen den Wiederholungsmodi zu wechseln.

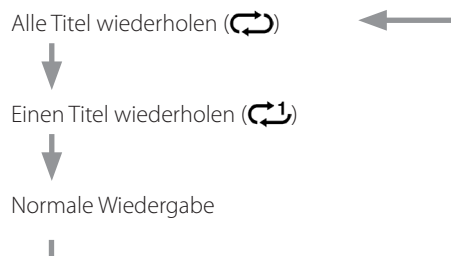
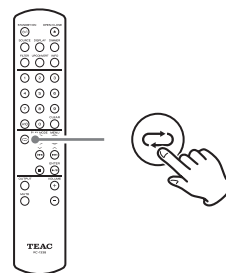

Grundlegende Bedienung (Fortsetzung)

Shuffle- und zufällige Wiedergabe

Um zu der zufälligen Wiedergabe zu wechseln, drücken Sie wiederholt die Taste PLAY MODE, bis  oben rechts im Display erscheint. Abhängig von der Einstellung (Seite 16) erfolgt die Wiedergabe wahlweise im Shuffle-Modus (einmalige Wiedergabe) oder zufällig (mehrmalige Wiedergabe möglich).

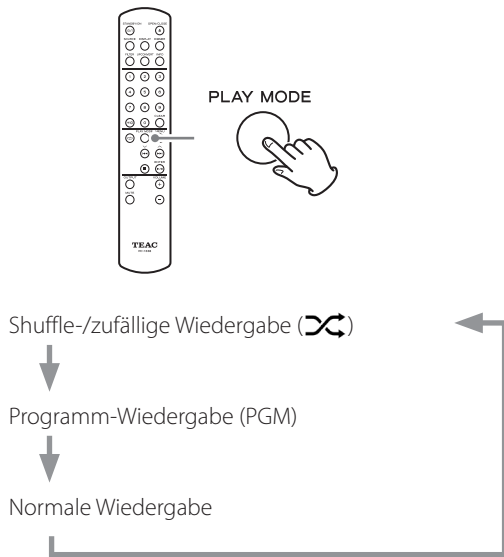

- Die zufällige Wiedergabe endet erst, wenn die Stopp-Taste (■) gedrückt wird.
- Wenn die zufällige Wiedergabe aktiv ist, hat die Wiederholungswiedergabe keine Funktion.

Wiedergabe eines bestimmten Titels über die Zifferntasten

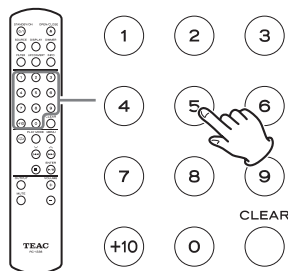





Bei laufender oder angehaltener Wiedergabe können Sie eine Titelnummer über die Zifferntasten eingeben, um die Wiedergabe dieses Titels zu starten.

Um einen Titel mit einer einstelligen Nummer zu starten, drücken Sie die entsprechende Zifferntaste. Um eine zweistellige Titel-Nummer einzugeben, drücken Sie entsprechend oft die Taste +10 für die erste und dann die Zifferntaste für die zweite Stelle. Die Wiedergabe startet nach der Eingabe der Titelnummer.

Eingabebeispiele

Titel 7: 

Titel 23:     

Programm-Wiedergabe

Verwenden der programmierten Wiedergabe

- 1 Drücken Sie wiederholt die Taste PLAY MODE, bis PGM oben rechts im Display erscheint.**

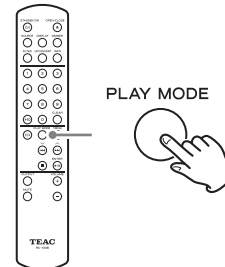

- Wenn Sie PGM während der Wiedergabe anwählen, wird der aktuell laufende Titel als Programmschritt 1 hinzugefügt.

ANMERKUNG

Die Programmierung ist auch bei geöffneter Schublade möglich. In diesem Fall können die Titelnummern 1 – 99 programmiert werden. Nach dem Laden einer CD werden allerdings alle Titelnummern entfernt, die nicht auf der CD enthalten sind.

- 2 Geben Sie die Titelnummern über die Zifferntasten ein.**

Lesen Sie „Wiedergabe eines bestimmten Titels über die Zifferntasten“, um Informationen zur Eingabe von Titelnummern zu erhalten.

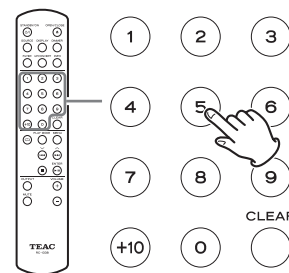

Display-Beispiel

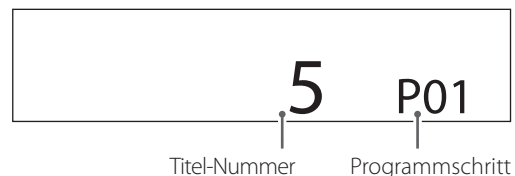

3 Fahren Sie mit der Eingabe der Titelnummern fort, die Sie programmieren möchten.

4 Drücken Sie die Wiedergabe/Pause-Taste (▶/||), um die Programmwiedergabe zu starten.

- Während der Programmwiedergabe können Sie die Funktionen zum Überspringen, Suchen und zur Wiederholung verwenden.

ANMERKUNG

Wenn „PGM“ oben rechts im Display erscheint, hängt es von der Einstellung für PROGRAM PLAY (Seite 20) ab, was passiert, wenn Zifferntasten zur Eingabe von Titelnummern verwendet werden.

Überprüfen der Programmreihenfolge

Drücken Sie bei angehaltener Wiedergabe die Sprungtasten (|◀◀/▶▶|), um den dargestellten Programmschritt zu ändern. Dabei können Sie auch die Programmreihenfolge überprüfen.

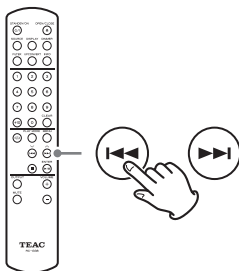

Drücken Sie die Stopp-Taste (■), um die Prüfung abzuschließen.

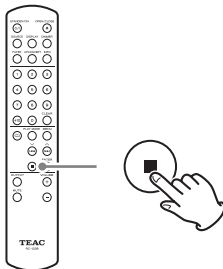

Ändern von programmierten Titeln

Drücken Sie bei angehaltener Wiedergabe die Sprungtasten (|◀◀/▶▶|), sodass der Programmschritt blinkt: Das bedeutet, dass der Modus zur Programmbearbeitung aktiv ist.

Drücken Sie die Taste Stopp (■), um den Modus zur Programmbearbeitung zu verlassen.

Einfügen von Titeln

1 Verwenden Sie bei angehaltener Wiedergabe die Sprungtasten (|◀◀/▶▶|), um den Programmschritt anzuzeigen, an dem Sie einen Titel einfügen möchten.

Display-Beispiel

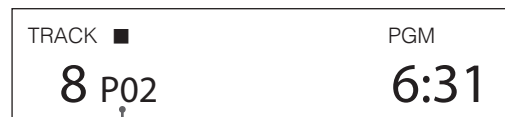

Programmschritt blinkt

2 Geben Sie die Titelnummern über die Zifferntasten ein.

Display-Beispiel

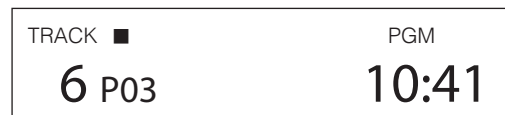

- In diesem Beispiel wurde die Titelnummer 6 bei Programmschritt 3 hinzugefügt. Die Titel aller folgenden Programmschritte werden auf spätere Schritte verschoben.
- Fahren Sie mit der Eingabe von Titelnummern fort, um mehrere Titel einzufügen.

3 Drücken Sie die Stopp-Taste (■), um die Bearbeitung abzuschließen.

Grundlegende Bedienung (Forts.)

Löschen ausgewählter Titel

- 1 Verwenden Sie bei angehaltener Wiedergabe die Sprungtasten (|◀◀/▶▶|), um den Programmschritt mit dem Titel anzuzeigen, den Sie löschen möchten.

Display-Beispiel



- 2 Drücken Sie die Taste CLEAR, um den Titel aus dem Programm zu löschen.

Display-Beispiel



- In diesem Beispiel wurde die Titelnnummer 6 bei Programmschritt 2 gelöscht, wodurch Titel 3 und alle nachfolgenden nach vorne verschoben werden.

- 3 Drücken Sie die Stopp-Taste (■), um die Bearbeitung abzuschließen.

ANMERKUNG

Wenn Sie die CLEAR-Taste bei angehaltener Wiedergabe drücken, wird der Titel auf dem letzten, dem Programm hinzugefügten Schritt gelöscht.

Löschen des gesamten Programms

Führen Sie einen der folgenden Schritte aus, um das Programm zu löschen.

- Drücken Sie die Taste PLAY MODE, so dass „PGM“ oben rechts im Display verschwindet.
- Werfen Sie eine Disk aus.

Einstellungen

- 1 Drücken Sie die Taste MENU, um den Menü-Screen zu öffnen.

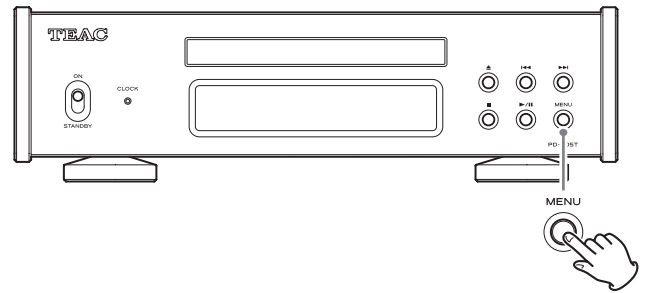

- 2 Drücken Sie die Sprungtasten (|◀◀/▶▶|), um den Eintrag auszuwählen, den Sie bearbeiten möchten.

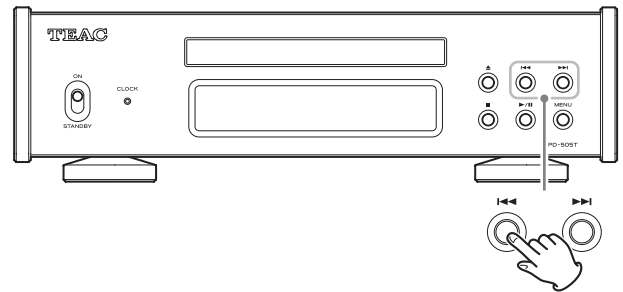

- Alternativ verwenden Sie die Scroll-Tasten (∧, ∨) auf der Fernbedienung.

Die Einstelloptionen werden in dieser Reihenfolge angeboten.

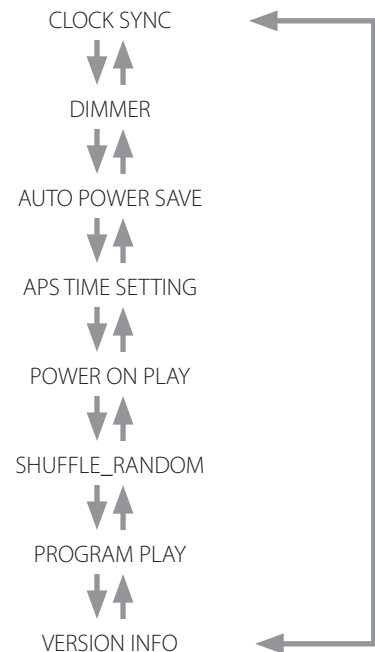

3 Drücken Sie die Wiedergabe/Pause-Taste (▶/||).

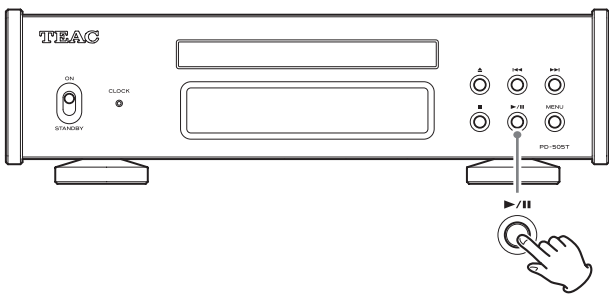

- Alternativ drücken Sie die ENTER-Taste auf der Fernbedienung.
- Der aktuell eingestellte Wert wird im Display dargestellt.

4 Drücken Sie die Sprungtasten (◀◀/▶▶), um die Einstellungswerte zu verändern.

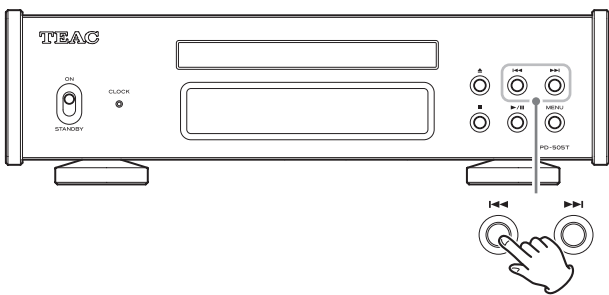

- Alternativ verwenden Sie die Scroll-Tasten (∧, ∨) auf der Fernbedienung.
- Drücken Sie die Taste MENU, um eine andere Einstellung auszuwählen.

5 Drücken Sie die Wiedergabe/Pause-Taste (▶/||).

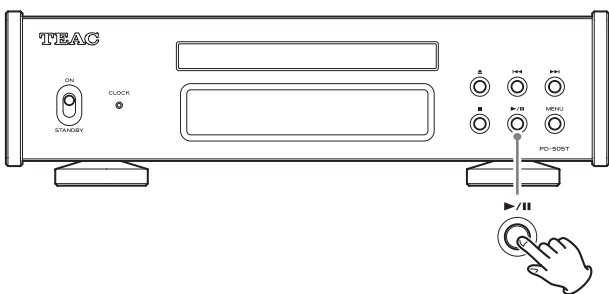

- Alternativ drücken Sie die ENTER-Taste auf der Fernbedienung.

6 Um die Anpassung der Einstellungen abzuschließen, drücken Sie die Taste MENU, um wieder den Status der Disk-Wiedergabe darzustellen.

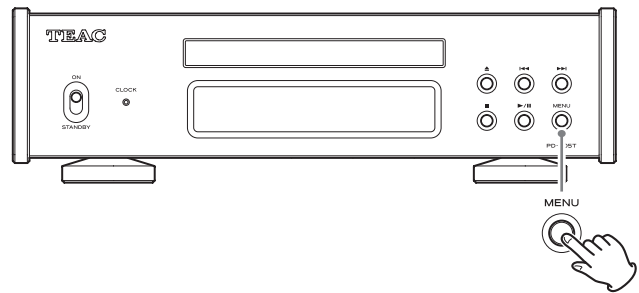

- Sofern Sie für etwa sieben Sekunden keine Eingabe vornehmen, wechselt das Display automatisch zum Wiedergabe-status der Disk.

Clock-Synchronisation



OFF

Es findet keine Clock-Synchronisation statt.

ON

Die Master-Clock des Geräts wird auf das 10 MHz Clock-Signal synchronisiert, das am Sync-Eingang CLOCK (10MHz IN) anliegt.

Display-Helligkeit

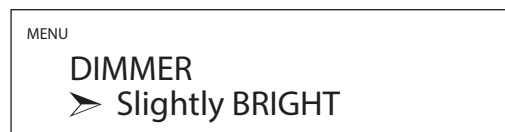

BRIGHT

Bleibt hell erleuchtet.

Slightly BRIGHT

Bleibt dezent beleuchtet.

DARK

Bleibt dunkel.

AUTO OFF

Automatische Abschaltung.

- Das Display wird ausgeschaltet, wenn keine Bedienung am Gerät erfolgt.

ANMERKUNG

Diese Einstellung kann direkt über die Taste DIMMER auf der Fernbedienung vorgenommen werden.

Einstellungen (Fortsetzung)

Automatische Energiesparfunktion

Dieses Gerät bietet eine automatische Energiesparfunktion.

- Im Werkzustand ist die automatische Energiesparfunktion aktiv (ON).

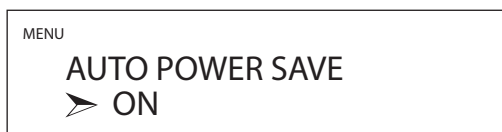

OFF

Die automatische Stromsparfunktion ist deaktiviert.

ON

Das Gerät wird automatisch in den Standby-Modus versetzt, sofern für etwa 30 Minuten keine Audiowiedergabe und keine Bedienung am Gerät erfolgt.

- Über die Zeiteinstellung für die automatische Energiesparfunktion können Sie die Zeitspanne anpassen, nach der das Gerät in den Standby-Modus wechselt.

Zeiteinstellung für die automatische Energiesparfunktion

Hier stellen Sie die Zeitspanne ein, nach der die automatische Energiesparfunktion das Gerät in den Standby-Modus versetzt.



Der Wert kann in Schritten von 5 Minuten im Bereich von 5 bis 255 Minuten eingegeben werden (die Voreinstellung ist 30 Minuten).

Funktion zur Wiedergabe nach dem Einschalten

Die Wiedergabe kann automatisch beginnen, wenn das Gerät eingeschaltet wird.



OFF

Die Wiedergabe beginnt nicht automatisch, wenn das Gerät eingeschaltet wird.

ON

Die Wiedergabe beginnt automatisch, wenn das Gerät eingeschaltet wird.

Shuffle- und zufällige Wiedergabe

Sie können die Wiedergabemodi Shuffle und zufällige Wiedergabe auswählen.



SHUFFLE PLAY

In diesem Modus wird jeder Titel auf der Disk in zufälliger Reihenfolge einmalig wiedergegeben.

- Wenn keine Repeat-Wiedergabe aktiv ist, wird die Wiedergabe beendet, nachdem alle Titel auf der Disk wiedergegeben wurden.

RANDOM PLAY

In diesem Modus werden alle Disk-Titel zufällig wiedergegeben.

- Unabhängig von der Einstellung für die Repeat-Wiedergabe endet die zufällige Wiedergabe erst, wenn die Stopp-Taste (■) gedrückt wird.

Titeleingabeverhalten für die Programmwiedergabe

Hier stellen Sie ein, was passiert, wenn Sie die Nummerntasten bei der Programmwiedergabe benutzt werden.



PLAY LATER

Die eingegebene Titelnummer wird am Ende des Programms hinzugefügt. Der aktuelle Titel wird weiterhin wiedergegeben.

PLAY NOW

Die eingegebene Titelnummer wird am Ende des Programms hinzugefügt und sofort wiedergegeben.

Systeminformationen

Hier können Sie die Firmware des Geräts anzeigen lassen.

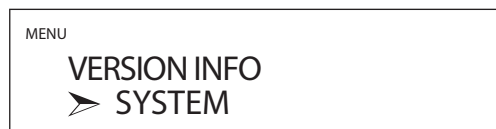

SYSTEM

Die Firmware des Mikro-Computers

CD DRIVE

Die Firmware-Version des CD-Laufwerks

Bei Problemen mit diesem Produkt lesen Sie bitte zuerst die folgenden Informationen, bevor Sie den technischen Service kontaktieren. Wenn weiterhin Fehler auftreten, wenden Sie sich zuerst an den Händler, bei dem Sie das Gerät gekauft haben.

Allgemein

Das Gerät lässt sich nicht einschalten.

- ➔ Stellen Sie sicher, dass das Netzkabel vollständig in die Steckdose gesteckt wurde. Wenn die Steckdose schaltbar ist, stellen Sie sicher, dass sie eingeschaltet ist.
- ➔ Schließen Sie ein anderes elektrisches Gerät an der Steckdose an, um sicherzustellen, dass sie Spannung ausgibt.
- ➔ Wenn das Gerät automatisch in den Standby-Modus geschaltet wurde, drücken Sie auf der Fernbedienung die Taste STANDBY/ON, um es wieder einzuschalten.

Das Gerät wechselt automatisch in den Standby-Modus.

- ➔ Möglicherweise wird das Gerät durch die automatische Energiesparfunktion auf Standby geschaltet. Stellen Sie den Schalter STANDBY/ON auf STANDBY zurück und dann erneut auf ON.
Ändern Sie gegebenenfalls die Einstellung der automatischen Energiesparfunktion (Seite 20).

Die Fernbedienung funktioniert nicht.

- ➔ Schalten Sie das Hauptgerät ein (Seite 14).
- ➔ Wenn die Batterien erschöpft sind, ersetzen Sie beide durch neue Batterien (Seite 9).
- ➔ Die Fernbedienung funktioniert nicht, wenn sich Hindernisse zwischen ihr und dem Gerät befinden. Richten Sie die Fernbedienung in einer Entfernung von maximal 5 Metern auf die Vorderseite des Geräts (Seite 9).

Ein Fernseh- oder anderes Gerät arbeitet fehlerhaft.

- ➔ Fernseher und andere Geräte mit einer eigenen Fernsteuerung können unter Umständen über die Fernbedienung dieses Geräts angesprochen werden.

Es sind Brummgeräusche zu hören.

- ➔ Verlegen Sie die Anschlusskabel mit möglichst großem Abstand zu Störquellen wie Netzkabeln oder Neonleuchten, da diese Einstreuungen verursachen können.

Es wird kein Audiosignal ausgegeben.

- ➔ Sofern an diesem Gerät ein Stereo-Verstärker angeschlossen ist, passen Sie die Lautstärke dort an.
- ➔ Überprüfen Sie die Anschlüsse des externen Geräts.

CD-Transport

Die Wiedergabe ist nicht möglich.

- ➔ Wenn die Disk falsch herum eingelegt wurde, laden Sie sie erneut mit dem Label nach oben.
- ➔ Wenn die Disk verschmutzt ist, reinigen Sie sie.
- ➔ Wenn eine unbespielte Disk geladen wurde, ersetzen Sie diese durch eine bespielte Disk.
- ➔ Abhängig von der Qualität und den Aufnahmebedingungen der Disk können verschiedene CD-R/CD-RW-Disks nicht wiedergegeben werden.
- ➔ Nicht finalisierte CD-R/CD-RW-Disks können mit diesem Gerät nicht wiedergegeben werden.

Die Wiedergabe springt.

- ➔ Vibrationen führen zu einem Springen bei der Wiedergabe. Betreiben Sie das Gerät auf stabilem Untergrund.
- ➔ Wenn die Disk verschmutzt ist, reinigen Sie sie.
- ➔ Verwenden Sie keine zerkratzten oder angebrochenen Disks.

Clock-Synchronisation

Die CLOCK-Anzeige blinkt dauerhaft.

- ➔ Stellen Sie die Clock-Synchronisation auf OFF, wenn Sie sie nicht nutzen.
- ➔ Möglicherweise kann sich das Gerät nicht auf das anliegende Clock-Signal synchronisieren. Überprüfen Sie die Clock-Sync-Anschlüsse sowie die entsprechenden Einstellungen der angeschlossenen Komponenten.

Da dieses Gerät einen Mikrocontroller verwendet, können externe Störgeräusche oder andere Einstreuungen zu Fehlfunktionen des Geräts führen. In diesem Fall ziehen Sie das Netzkabel ab, warten etwas und schalten das Gerät dann wieder ein, um den Betrieb fortzusetzen.

Anmerkungen zu Kondensfeuchtigkeit

Wenn das Gerät von einer kalten in eine warme Umgebung gebracht oder die Heizung im betreffenden Raum eingeschaltet wird, kann es auf den beweglichen Teilen und Linsen im Gerät zur Bildung von Kondensfeuchtigkeit und infolge dessen zu Funktionsstörungen kommen. Lassen Sie das Produkt in einem solchen Fall eingeschaltet und warten Sie 1 bis 2 Stunden. Danach sollte das Gerät wieder ordnungsgemäß funktionieren.

Fortsetzung auf der nächsten Seite ➔

Fehlerbehebung (Fortsetzung)

Zurücksetzen auf Werkseinstellungen

- 1 Halten Sie die Taste MENU gedrückt und bringen Sie den STANDBY/ON-Schalter in die Position ON.**

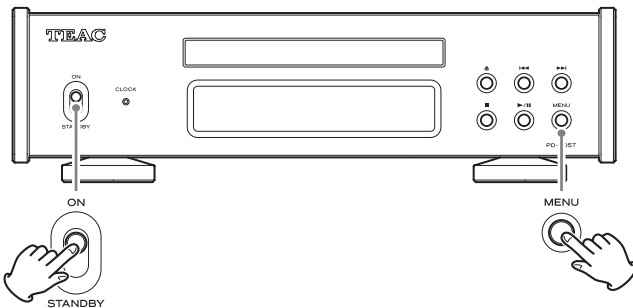

- 2 Wenn das Menü FACTORY RESET erscheint, lassen Sie die Taste MENU los.**



- 3 Drücken Sie die Wiedergabe/Pause-Taste (▶ / II).**



Nachdem die Werkseinstellungen wiederhergestellt wurden, wird der normale Screen eingeblendet.

Display-Beispiel



ACHTUNG

- Schalten Sie das Gerät in keinem Fall auf Standby, bevor der normale Screen eingeblendet wird.
- Durch diesen Vorgang werden alle Einstellungen auf die Vorgaben zurückgesetzt.
- Bei den Werkseinstellungen handelt es sich um die Werte, die in den Bildschirmabbildungen in dieser Anleitung dargestellt werden.

Kompatible Disk-Formate

Audio-CD (inklusive CD-R und CD-RW)

Clock-Sync-Eingang

Anschluss BNC
Anliegende Samplingfrequenz..... 10 MHz
Eingangsimpedanz 50 Ω
Eingangsspegel Rechteckwelle: äquivalent zu TTL-Pegeln
Sinuswelle: 0,5 bis 1,0 Vrms

Digitale Audioausgänge

COAXIAL digital..... 1
Ausgangspegel 0,5 Vpp
Ausgangsimpedanz 75 Ω
OPTICAL digital..... 1
TOS (JEITA RC5720C)

Allgemein

Stromversorgung

Modell für Europa AC 220 – 240 V, 50/60 Hz
Modell für USA/Kanada..... AC 120 V, 60 Hz
Leistungsaufnahme..... 4 W
Leistungsaufnahme im Standby-Modus..... 0,3 W
Externe Abmessungen (B \times H \times T, inkl. Überständen)
290 \times 84,5 \times 248,8 mm
Gewicht 4,0 kg
Temperaturbereich im Betrieb +5 $^{\circ}$ C bis +35 $^{\circ}$ C
Feuchtigkeitsbereich im Betrieb .. 5% bis 85% (ohne Kondensation)
Temperaturbereich bei Lagerung –20 $^{\circ}$ C bis +55 $^{\circ}$ C

Zubehör im Lieferumfang

- Netzkabel \times 1
Fernbedienung (RC-1338) \times 1
Batterien für Fernbedienung (Typ AAA) \times 2
Unterlegscheiben \times 3
Bedienungsanleitung (dieses Dokument) \times 1
- Informationen zu den Garantiebestimmungen finden Sie auf Seite 90.
 - Spezifikationen und Design können ohne vorherige Ankündigung geändert werden.
 - Gewicht und Abmessungen sind Näherungswerte.
 - Alle Abbildungen in dieser Anleitung können geringfügig von den Produktionsmodellen abweichen.

IMPORTANTI ISTRUZIONI PER LA SICUREZZA



Il simbolo di un fulmine appuntito dentro un triangolo equilatero avverte l'utente della presenza di "tensioni pericolose" non isolate all'interno del contenitore del prodotto che possono essere di intensità sufficiente per costituire un rischio di scossa elettrica alle persone.



Il punto esclamativo all'interno di un triangolo equilatero avverte l'utente della presenza di importanti istruzioni operative e di manutenzione nella documentazione che accompagna l'apparecchio.

AVVERTENZA: PER PREVENIRE IL PERICOLO DI INCENDI O DI FOLGORAZIONE, NON ESPORRE QUESTO APPARATO ALLA PIOGGIA O ALL'UMIDITÀ.

CAUTELA

- NON RIMUOVERE IL COPERCHIO O L'INVOLUCRO ESTERNO PER ESPORRE LE PARTI ELETTRICHE. ALL'INTERNO NON CI SONO PARTI RIPARABILI DALL'UTENTE.
 - SE SI VERIFICANO PROBLEMI CON QUESTO PRODOTTO, CONTATTARE IL NEGOZIO DOVE È STATO ACQUISTATO L'APPARECCHIO PER UNA RIPARAZIONE. NON USARE IL PRODOTTO FINO A CHE NON SIA STATO RIPARATO.
 - L'USO DI CONTROLLI O REGOLAZIONI O L'ESECUZIONE DI PROCEDURE DIVERSE DA QUELLE SPECIFICATE QUI POTREBBERO PROVOCARE PERICOLOSE ESPOSIZIONI A RADIAZIONI.
- 1) Leggere le seguenti istruzioni.
 - 2) Conservare queste istruzioni.
 - 3) Prestare attenzione agli avvertimenti.
 - 4) Seguire tutte le istruzioni.
 - 5) Non usare l'apparecchio vicino all'acqua.
 - 6) Pulire solo con un panno asciutto.
 - 7) Non bloccare le aperture per la ventilazione. Installare secondo le istruzioni del costruttore.
 - 8) Non installare l'apparecchio vicino a fonti di calore come radiatori, regolatori di calore, stufe o altri apparecchi che producono calore (inclusi gli amplificatori).
 - 9) Non eliminare la spina polarizzata di sicurezza o la spina di messa a terra. La spina polarizzata ha due lame, una più larga dell'altra. Una spina di messa a terra ha due lame e una terza punta di messa a terra. La lama larga o la terza punta sono fornite per la vostra sicurezza. Se la spina fornita non è adatta al tipo di presa, consultate un elettricista per sostituire la presa obsoleta.

10) Non calpestare o stratonare il cordone di alimentazione, in modo particolare vicino alla spina e alla presa a cui è collegato l'apparecchio e dal punto in cui esce dall'apparecchio.

11) Usare solamente attacchi/accessori specificati dal costruttore.

12) Usare solo carrello, supporto, treppiede, mensola o tavola specificata dal costruttore o venduto insieme all'apparecchio. Quando viene usato un carrello, prestare attenzione quando si sposta la combinazione carrello/apparato per evitare cadute da sopra.



13) Scollegare questo apparato durante temporali o quando non viene utilizzato per lunghi periodi di tempo.

14) Rivolgersi solo a personale qualificato. La riparazione è richiesta quando l'apparecchio è stato danneggiato in qualunque modo, come nel caso che il cordone dell'alimentazione o la spina siano stati danneggiati, l'apparecchio sia stato esposto a pioggia o umidità, non funzioni correttamente o sia stato lasciato cadere.

- Questo apparecchio consuma una quantità di corrente elettrica irrilevante dalla presa di rete mentre il suo interruttore POWER o STANDBY/ON non è in posizione ON.
- La presa di rete è utilizzata come dispositivo di sconnessione, il quale dovrebbe restare sempre operabile.
- Si deve usare cautela quando si usano gli auricolari o le cuffie con il prodotto, perché un eccesso di pressione sonora (volume) negli auricolari o nelle cuffie può causare la perdita dell'udito.

CAUTELA

- Non esporre questo apparecchio a gocce o schizzi.
- Non appoggiare alcun contenitore, come un vaso, pieno d'acqua sopra l'apparecchio.
- Le parti a forma di maniglia sui lati sinistro e destro del pannello frontale sono decorative. Non passarvi le dita o usarle per trasportare l'unità.
- Non installare questo apparecchio in spazi ristretti come una libreria o ambienti simili.
- Questo apparecchio dovrebbe essere collocato sufficientemente vicino alla presa AC in modo da poter facilmente afferrare la spina del cordone di alimentazione in qualsiasi momento.
- Se il prodotto utilizza batterie (compresi un pacco batteria o batterie installate), non dovrebbero essere esposte a luce solare, fuoco o calore eccessivo.
- **ATTENZIONE** per i prodotti che utilizzano batterie al litio sostituibili: vi è pericolo di esplosione se la batteria viene sostituita con una di tipo non corretto. Sostituire solo con lo stesso tipo o equivalente.

ATTENZIONE

I prodotti costruiti in Classe **I** sono dotati di un cavo di alimentazione che presenta un polo di terra. Il cavo di un tale prodotto deve essere collegato a una presa di corrente con un collegamento di protezione di messa a terra.

Precauzioni sull'uso delle batterie

L'uso improprio delle batterie può causare la rottura o la perdita di liquido con possibili incendi, lesioni o colorazione degli oggetti vicini. Si prega di leggere e osservare attentamente le seguenti precauzioni.

- Assicurarsi di inserire le batterie con il polo positivo (\oplus) e il polo negativo (\ominus) orientati nella posizione corretta.
- Utilizzare batterie dello stesso tipo. Non usare mai tipi diversi di batterie.
- Se il telecomando non verrà utilizzato per un lungo periodo (più di un mese) rimuovere le batterie per evitare fuoriuscite di liquido.
- Se si verificano perdite di liquido, pulire a fondo l'interno del vano batterie e sostituire le batterie con altre nuove.
- Non utilizzare batterie di tipi diversi da quelli specificati. Non mettere insieme batterie nuove con quelle vecchie o utilizzare diversi tipi di batterie insieme.
- Non riscaldare o smontare le batterie. Non gettare le batterie nel fuoco o nell'acqua.
- Non trasportare o conservare le batterie con altri oggetti metallici. Le batterie potrebbero cortocircuitare, causare perdite o esplodere.
- Non ricaricare mai una batteria a meno che non sia di tipo ricaricabile.
- Non esporre le batterie a una pressione dell'aria estremamente bassa in quanto potrebbe causare un'esplosione o una perdita di liquidi o di gas infiammabili.

Informazioni laser

Questo prodotto laser è un prodotto laser di consumo secondo la norma EN 50689:2021 ed è conforme a tutti i requisiti dei prodotti laser di consumo, ad eccezione dei prodotti adatti ai bambini.

Questo prodotto contiene un sistema laser ed è classificato come **PRODOTTO LASER DI CLASSE 1** secondo IEC 60825-1:2014. Questa classe non richiede particolare attenzione nell'uso normale. Non smontarlo per evitare di essere esposti al raggio laser.

Laser:

Tipo:	EP-C101
Produttore:	EVER BRIGHT ELECTRIC SCIENCE & TECHNOLOGY (BEIHAI) LTD.
Uscita laser:	0,7 mW sulla lente dell'obiettivo
Lunghezza d'onda:	790 \pm 25 nm

IMPORTANTI ISTRUZIONI PER LA SICUREZZA (continua)

Modello per l'Europa



Questo prodotto è conforme alla richiesta delle direttive europee e agli altri regolamenti della commissione.

Per gli utenti europei

Smaltimento delle apparecchiature elettriche ed elettroniche e di batterie e/o accumulatori

- a) Tutte le apparecchiature elettriche ed elettroniche devono essere smaltite separatamente dai rifiuti urbani mediante impianti di raccolta designati dal governo o dalle autorità locali.
- b) Il corretto smaltimento di apparecchiature elettroniche/elettriche e di batterie/accumulatori, contribuisce a risparmiare preziose risorse ed evitare potenziali effetti negativi sulla salute umana e sull'ambiente.
- c) Lo smaltimento non corretto di apparecchiature elettroniche/elettriche e di batterie/accumulatori può avere gravi conseguenze per l'ambiente e la salute umana a causa della presenza di sostanze pericolose nelle apparecchiature.

- d) Il simbolo RAEE (Rifiuti Apparecchiature Elettriche ed Elettroniche), che mostra un bidone con ruote barrato, indica che le apparecchiature elettriche/elettroniche e le batterie/accumulatori devono essere raccolti e smaltiti separatamente dai rifiuti domestici.



Se una batteria o accumulatore contiene più dei valori specificati di piombo (Pb), mercurio (Hg) e/o cadmio (Cd) come definito nella direttiva sulle batterie (2006/66/CE, 2013/56/UE), i simboli chimici per quegli elementi **Pb, Hg, Cd** sarà indicato sotto al simbolo RAEE.



- e) I centri di raccolta sono a disposizione degli utenti finali. Per informazioni più dettagliate circa lo smaltimento delle vecchie apparecchiature elettroniche/elettriche e dei rifiuti di batterie/accumulatori, si prega di contattare il comune, il servizio di smaltimento rifiuti o il negozio dove è stato acquistato l'apparecchio.

I nomi delle società, i nomi dei prodotti e i loghi in questo documento sono marchi o marchi registrati dei rispettivi proprietari.

Indice

Grazie per aver scelto TEAC.

Leggere questo manuale con attenzione per ottenere le migliori prestazioni da questa unità.

Dopo averlo letto, tenerlo in un luogo sicuro per riferimenti futuri.

IMPORTANTI ISTRUZIONI PER LA SICUREZZA	24
Montaggio flottante del meccanismo CD	27
Informazioni sulle viti di bloccaggio per il trasporto	28
Dischi	29
Accessori inclusi	30
Utilizzo del sito TEAC International	30
Manutenzione	30
Prima dell'uso	31
Uso del telecomando	31
Collegamenti	32
Parti e funzioni del telecomando	33
Parti e funzioni dell'unità principale	34
Display	35
Operazioni di base	36
Impostazioni	40
Risoluzione dei problemi	43
Specifiche	45

Montaggio flottante del meccanismo CD

Per migliorare la qualità audio, questa unità utilizza una struttura semi-flottante per il meccanismo del CD in modo che non sia completamente fissato al telaio. L'intero meccanismo, compreso il vassoio, può spostarsi leggermente in avanti, indietro, a sinistra e a destra. Questo fa parte della progettazione e non è motivo di preoccupazione.

IT

Informazioni sulle viti di bloccaggio per il trasporto

Questa unità utilizza una struttura semi-flottante per il meccanismo del CD in modo che non sia completamente fissato al telaio. Per questo motivo, prima della spedizione dalla fabbrica, le viti di bloccaggio per il trasporto sono state fissate attraverso la parte inferiore dell'unità per proteggere il meccanismo del CD dalle vibrazioni durante il trasporto.

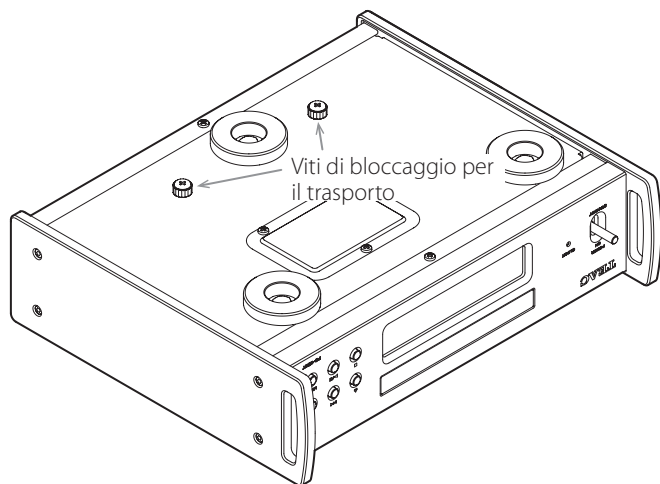

Prima di installare l'unità

Prima di installare l'unità, togliere le due viti di bloccaggio per il trasporto.

- Conservare le viti di bloccaggio in un luogo sicuro, perché saranno necessarie prima di trasportare l'unità in futuro.

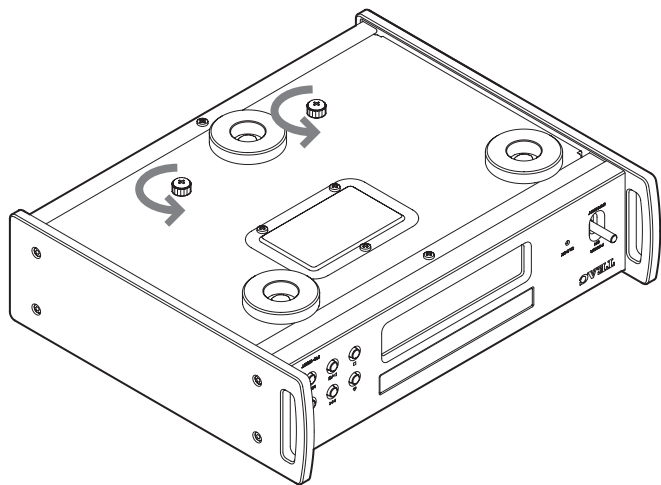

Prima di trasportare l'unità

Prima di trasportare l'unità, ricollegare le due viti di bloccaggio per il trasporto, rimosse quando l'unità è stata installata.

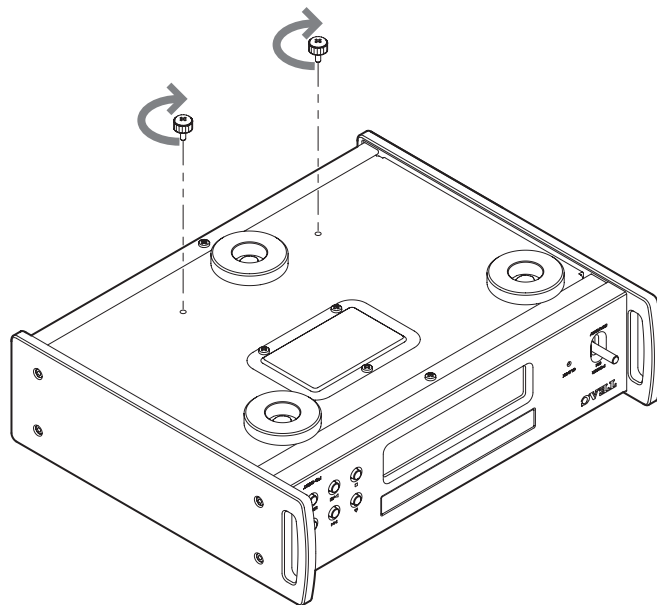

Tipi di dischi che possono essere riprodotti da questa unità

CD con il logo "COMPACT disc DIGITAL AUDIO"



CD-R e CD-RW che sono stati correttamente registrati e finalizzati in formato CD audio.

- Questa unità può riprodurre CD da 8 cm senza utilizzare un adattatore.
Allineare i CD con la guida da 8 cm al centro del vassoio del disco.

! CAUTELA

Se si tenta di riprodurre qualsiasi altro tipo di disco con questa unità, potrebbero verificarsi rumori forti che potrebbero danneggiare gli altoparlanti o danneggiare l'udito. Non tentare mai di riprodurre qualsiasi tipo di disco diverso da quelli mostrati sopra.

- Questa unità potrebbe non essere in grado di riprodurre correttamente i CD con Copy Control, dischi a doppio strato o altri CD speciali che non sono conformi allo standard Red Book CD. Il funzionamento e la qualità del suono non possono essere garantiti quando si utilizzano dischi speciali in questa unità. Se la riproduzione di un disco speciale dovesse causare problemi, contattare il venditore del disco.

Dischi CD-R/CD-RW

Questa unità è in grado di riprodurre dischi CD-R/CD-RW in formato CD audio (CD-DA).

- Assicurarsi di finalizzare i dischi creati dai masterizzatori.
- A seconda della qualità del disco e delle condizioni della registrazione, la riproduzione potrebbe non essere possibile. Per i dettagli, consultare il manuale operativo del dispositivo in uso.
- In caso di domande su come gestire un disco CD-R o CD-RW, contattare direttamente il rivenditore del disco.

Precauzioni per l'uso

- Non utilizzare dischi incrinati perché potrebbero danneggiare l'unità.
- Quando si scrive qualcosa sul lato dell'etichetta di un disco, utilizzare un pennarello indelebile. L'uso di una penna a sfera o altra penna con punta dura potrebbe danneggiare il disco, rendendolo irriproducibile.
- Non utilizzare mai stabilizzatori di CD disponibili in commercio. Ciò potrebbe rendere il disco non riproducibile o danneggiare l'unità.
- Non usare mai dischi di forma irregolare, inclusi dischi a forma di cuore e ottagonali, perché potrebbero danneggiare l'unità.

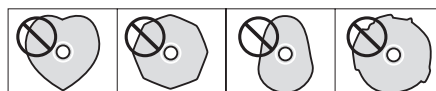

- Se un disco CD-R/CD-RW con la superficie su cui è stata apposta un'etichetta stampabile viene lasciato in questa unità per lungo tempo, questa potrebbe attaccarsi all'interno e diventare estremamente difficile da rimuovere e potrebbe anche causare il malfunzionamento dell'unità.
Rimuovere sempre tali dischi e conservarli nelle custodie quando non vengono utilizzati. Inoltre, evitare di utilizzare dischi appena stampati perché sono particolarmente soggetti ad attaccarsi.

Gestione dei dischi

- Caricare sempre i dischi con il lato etichettato rivolto verso l'alto.
- Fare attenzione quando si maneggiano i dischi. Se il lato che contiene i dati (lato senza etichetta) è graffiato, macchiato da impronte digitali o comunque sporco o rovinato, potrebbero verificarsi errori durante la riproduzione.
- Per rimuovere un disco dalla custodia, premere al centro della custodia, tenendo il disco per i bordi.



Rimozione dalla custodia



Tenere per i bordi

Dischi (seguito)

Conservare i dischi

- Dopo averlo usato, rimettere sempre il disco nella sua custodia. In caso contrario potrebbe subire deformazioni e graffi.
- Non lasciare i dischi in luoghi esposti alla luce solare diretta o molto umidi o caldi. Ciò potrebbe causare deformazioni o danni e renderli inutilizzabili.
- I dischi CD-R e CD-RW sono più suscettibili agli effetti del calore e dei raggi ultravioletti rispetto ai normali CD. Per questo motivo, non lasciarli per lunghi periodi in luoghi esposti alla luce solare diretta o vicino a dispositivi che generano calore, per esempio.
- Pulire sempre i dischi prima di riporli. Lasciare un disco sporco potrebbe degradare la qualità del suono.

Manutenzione

- Se il lato del disco su cui sono codificati i dati (lato senza etichetta) si sporca di impronte digitali o polvere, utilizzare un panno morbido per pulire la superficie dal centro direttamente verso il bordo.



- Non usare mai detersivi per dischi, trattamenti antistatici, diluenti o sostanze chimiche simili per pulire i dischi. Tali sostanze chimiche potrebbero danneggiare la superficie del disco.

Accessori inclusi

Controllare che la scatola contenga tutti gli articoli inclusi illustrati di seguito. Si prega di contattare il negozio dove è stata acquistata l'unità se uno qualsiasi di questi accessori è mancante o è stato danneggiato durante il trasporto.

Cavo di alimentazione × 1

Telecomando (RC-1338) × 1

Batterie per telecomando (AAA) × 2

Cuscinetti per i piedini × 3

Manuale di istruzioni (questo documento) × 1

- Vedere a pagina 90 per informazioni sulla garanzia.

Utilizzo del sito TEAC International

È possibile scaricare gli aggiornamenti per questa unità dal sito TEAC International:

<https://teac.jp/int/>

Fare clic su Language in alto a destra della pagina e selezionare il paese o la regione desiderati per accedere a una pagina nella lingua corrispondente.

Manutenzione

Pulire lo sporco dal coperchio superiore e altre superfici del pannello usando un panno morbido leggermente inumidito con un detergente neutro diluito.

Non pulire con panni chimici, diluenti o altri agenti chimici. Ciò potrebbe danneggiare la superficie.



Per maggior sicurezza, scollegare il cavo dalla presa di corrente prima di pulire.

Prima dell'uso

- Questa attrezzatura è molto pesante, quindi prestare attenzione per evitare lesioni durante l'apertura dell'imballaggio e durante lo spostamento.
- Le parti a forma di maniglia sui lati sinistro e destro del pannello frontale sono decorative. Non passarvi le dita o usarle per trasportare l'unità.
- Non installare questa unità in un luogo che potrebbe divenire caldo. Questo include luoghi esposti a luce solare diretta o vicino a un termosifone, una stufa, un fornello o altri impianti di riscaldamento. Inoltre, non posizionarla sopra a un amplificatore o altre attrezzature che generano calore. Così facendo potrebbero verificarsi scolorimenti, deformazioni o malfunzionamenti.
- Evitare luoghi soggetti a vibrazioni o esposti a polvere eccessiva, freddo o umidità.
- Durante l'installazione di questa unità, lasciare un piccolo spazio (almeno 3 cm) dalle pareti e altri dispositivi per permettere una buona dissipazione del calore.
Se per esempio la si mette in un rack lasciare almeno 5 cm di spazio sopra e 10 cm dietro. La mancata fornitura di questi spazi vuoti potrebbe causare l'accumulo di calore all'interno e provocare incendi.
- Posizionare l'unità in un luogo stabile.
- Non collocare nulla sopra l'unità.
- Non sollevare o spostare l'unità durante la riproduzione poiché il disco ruota ad alta velocità. Ciò potrebbe danneggiare il disco.
- Rimuovere sempre qualsiasi disco caricato prima di spostare questa unità o imballarla per l'installazione in una posizione diversa, ad esempio. Lo spostamento dell'unità con un disco all'interno potrebbe causare danni.
- La tensione fornita all'unità deve corrispondere alla tensione stampata sul retro. Se si è in dubbio riguardo a ciò, consultare un elettricista.
- Non aprire il corpo dell'unità perché questo potrebbe causare danni ai circuiti o provocare scosse elettriche. Se un oggetto estraneo dovesse entrare nell'unità, contattare il rivenditore.
- Quando si rimuove la spina di alimentazione dalla presa a muro, tirare sempre direttamente la spina; non tirare il cavo.

Nota sul posizionamento

I piedini in acciaio sono fissati in modo lasco nella parte inferiore dell'unità, lasciando lievi spazi vuoti. Per questo motivo, i piedini si sposteranno leggermente dal basso quando l'unità viene sollevato. Questa unità è progettata per poggiare sui piedini quando viene posizionata in modo che i piedini non sottopongano il corpo a sollecitazioni inutili.

- I piedini si sposteranno leggermente dal fondo dell'unità, ma questo non è un difetto.
- Applicare i gommini sul fondo dei piedini per evitare di graffiare la superficie dove è posta l'unità.

Il pannello superiore di questa unità è attaccato con un po' di gioco.

- Il pannello si sposterà leggermente, ma questo non è un difetto.

Uso del telecomando

Precauzioni per l'uso

⚠ L'uso improprio delle batterie potrebbe causare la rottura o la perdita, causando incendi, lesioni o macchie di materiali vicini. Si prega di leggere e osservare attentamente le precauzioni a pagina 25.

- Quando si utilizza il telecomando, puntarlo verso il ricevitore del segnale del telecomando sull'unità principale da una distanza di 5 m o inferiore. Non posizionare ostacoli tra l'unità principale e il telecomando.
- Il telecomando potrebbe non funzionare se il sensore del telecomando dell'unità è esposto alla luce solare diretta o a una luce intensa. In tal caso, provare a spostare l'unità.
- Attenzione che l'uso di questo telecomando potrebbe causare il funzionamento involontario di altri dispositivi controllati da raggi infrarossi.

Installazione delle batterie

Rimuovere il coperchio dal retro del telecomando e inserire due batterie AAA con il loro orientamento \oplus/\ominus come mostrato nella custodia. Rimettere il coperchio.

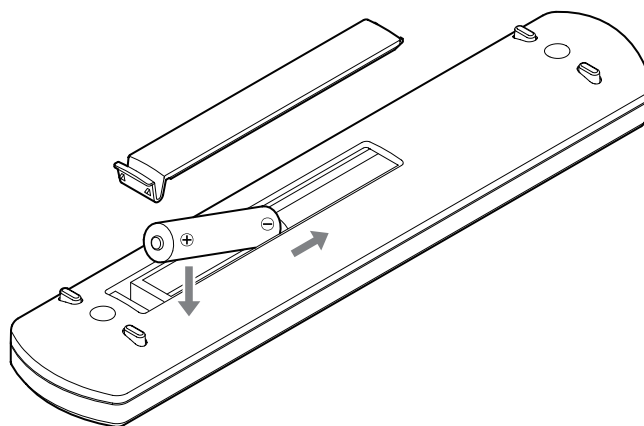

Quando sostituire le batterie

Se la distanza richiesta tra il telecomando e l'unità principale diminuisce o se l'unità principale smette di rispondere ai pulsanti del telecomando, sostituire entrambe le batterie con batterie nuove.

Smaltire le batterie usate in base alle istruzioni riportate su di esse o ai requisiti stabiliti dal comune locale.

Collegamenti

⚠ Al termine dei collegamenti, collegare la spina del cavo di alimentazione alla presa AC.

- Leggere le istruzioni di ogni dispositivo che si intende utilizzare con questa unità.
- Non raggruppare i cavi di collegamento con cavi di alimentazione. Così facendo potrebbe verificarsi del rumore.
- Collegare tutte le prese completamente.

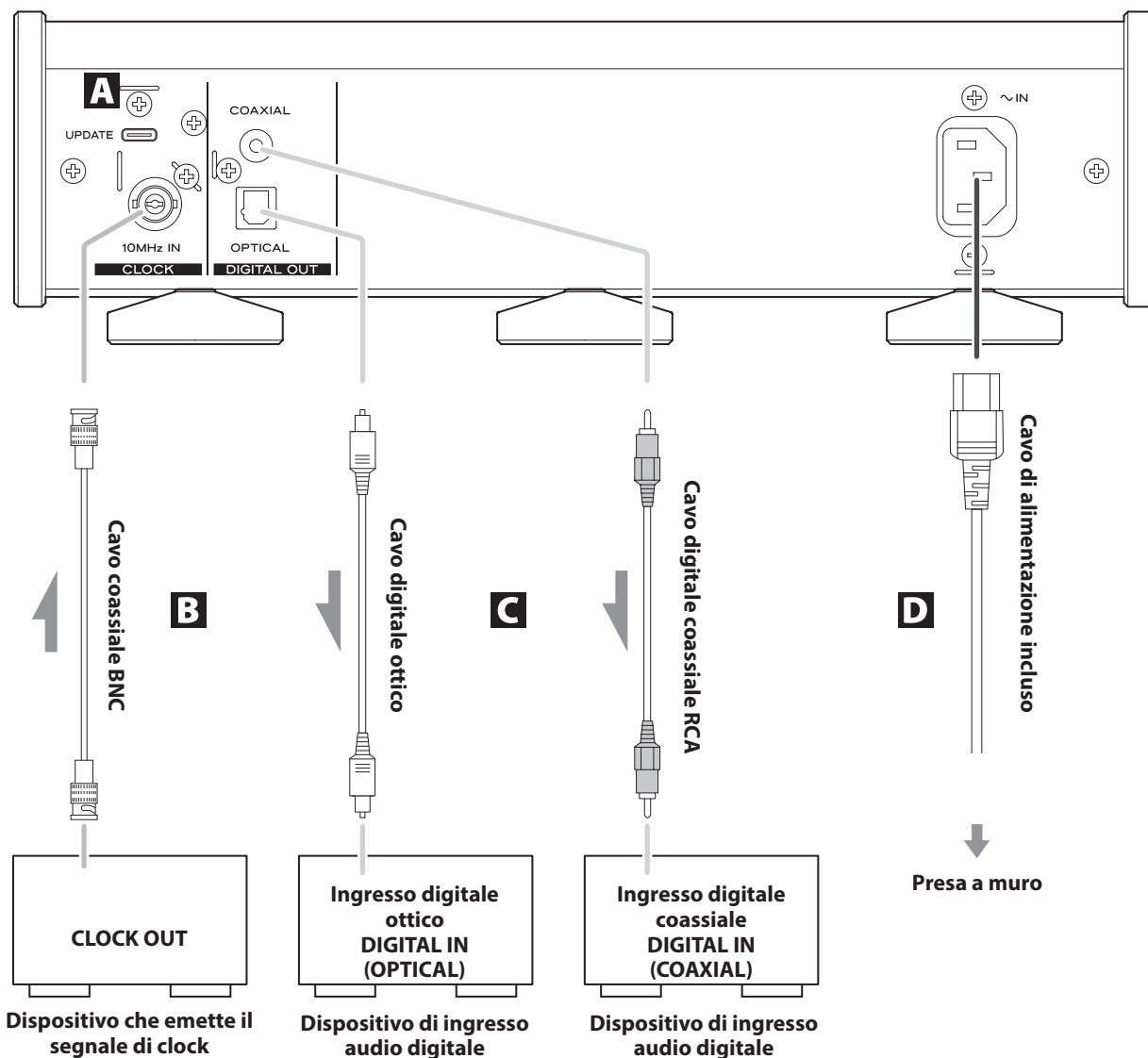

A Porta UPDATE (manutenzione)

Questa è usata per la manutenzione. Non collegare nulla a questa porta se non indicato dal nostro servizio di assistenza.

B Connettore di ingresso sincronizzazione clock (CLOCK 10MHz IN)

Utilizzare questo connettore per immettere i segnali di sincronizzazione del clock a 10 MHz (pagina 45).

Utilizzare un cavo coassiale BNC disponibile in commercio per il collegamento.

C Connettori di uscita audio digitale COAXIAL/OPTICAL

Usare questi per l'uscita audio digitale. Collegare qui i connettori di ingresso audio digitale dei dispositivi audio.

Utilizzare cavi digitali coassiali RCA disponibili in commercio o cavi digitali ottici rettangolari per il collegamento.

D Presa di alimentazione (~IN)

Inserire qui il cavo di alimentazione incluso.

Al termine di tutte le altre connessioni, collegare la spina del cavo di alimentazione a una presa a muro.

⚠ Non utilizzare alcun cavo di alimentazione diverso da quello in dotazione con questa unità. L'uso di altri cavi di alimentazione potrebbe provocare incendi o scosse elettriche.

⚠ Scollegare la spina di alimentazione dalla presa se non si utilizza l'unità per un lungo periodo.

Parti e funzioni del telecomando

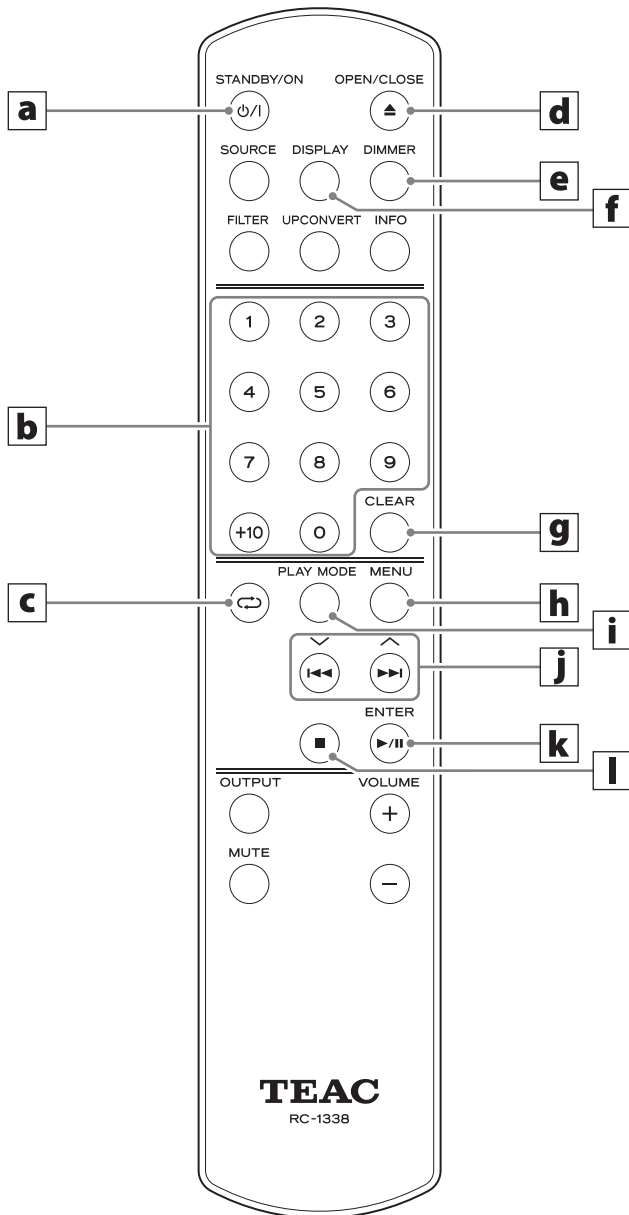

Quando l'unità principale e il telecomando hanno entrambi i pulsanti con le stesse funzioni, questo manuale spiega come utilizzare uno solo dei pulsanti. L'altro pulsante corrispondente può essere utilizzato allo stesso modo.

a Pulsante STANDBY/ON

Premere questo pulsante per mettere l'unità in modalità standby o accenderla.

b Pulsanti numerici

Usare questi pulsanti per selezionare e programmare le tracce, per esempio.

c Pulsante REPEAT (↺)

Usare questo pulsante per modificare l'impostazione di riproduzione ripetuta (pagina 37).

d Pulsante vassoio OPEN/CLOSE (▲)

Premere questo pulsante per aprire e chiudere il vassoio del disco.

e Pulsante DIMMER

Premere questo pulsante per regola la luminosità del display dell'unità principale.

f Pulsante DISPLAY

g Pulsante CLEAR

Usare questo per cancellare i brani programmati.

h Pulsante MENU

Premere questo pulsante per accedere alla modalità di impostazione (pagina 40).

Premere questo pulsante in modalità di impostazione per tornare alla schermata precedente.

i Pulsante PLAY MODE

Premere questo pulsante per passare dalla modalità di riproduzione programmata a quella casuale.

j Pulsanti di salto (◀◀, ▶▶)/ pulsanti su/giù (^, v)

Utilizzare questi pulsanti per saltare al brano precedente o successivo.

Tenere premuto questi pulsanti durante la riproduzione per la ricerca indietro/avanti.

Quando la schermata del menu è aperta

Utilizzare questi pulsanti per selezionare i valori di impostazione.

k Pulsante di riproduzione/pausa (▶ / II)/ pulsante ENTER

Premere questo pulsante quando l'unità è ferma o in pausa per avviare o riprendere la riproduzione.

Premere questo pulsante durante la riproduzione per mettere in pausa.

Quando la schermata del menu è aperta

Premere per avviare o confermare la selezione del valore di impostazione.

l Pulsante di arresto (■)

Premere questo pulsante durante la riproduzione per interrompere la riproduzione.

Parti e funzioni dell'unità principale

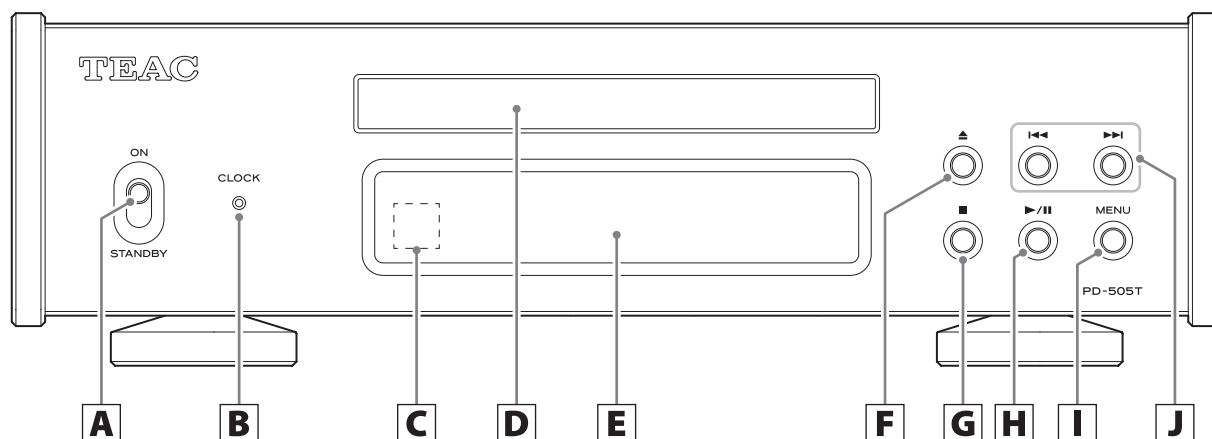

A Interruttore STANDBY/ON

Usare questo pulsante per mettere l'unità in modalità standby o accenderla.

- Se il display è spento anche se l'interruttore STANDBY/ON è impostato su ON, la causa è solitamente una delle seguenti.
- L'alimentazione è attivata, ma DIMMER (luminosità) è impostato su AUTO OFF (pagina 41).
- La funzione di risparmio energetico automatico si è attivata, mettendo l'unità in standby (pagina 42).
- Il cavo di alimentazione è scollegato.

Per accendere l'unità quando la funzione di risparmio energetico automatico è stata attivata, mettendo l'unità in standby, premere il pulsante STANDBY/ON sul telecomando, o impostare l'interruttore STANDBY/ON su STANDBY una volta e poi di nuovo su ON.

B Indicatore CLOCK

Questo mostra lo stato di sincronizzazione del clock.

Acceso: L'unità è attualmente sincronizzata con il clock dal connettore di ingresso sincronizzazione clock (CLOCK 10MHz IN).

Lampeggiante: Nessun clock è in ingresso oppure l'unità sta tentando di sincronizzarsi con il segnale di clock.

Spento: Il clock esterno non viene utilizzato

- Vedere a pagina 41 per le impostazioni di sincronizzazione del clock.

C Ricevitore del segnale del telecomando

Questo riceve segnali dal telecomando. Quando si utilizza il telecomando, puntare l'estremità verso questo pannello del ricevitore.

D Vassoio del disco

Caricare un disco qui.

E Display

Il display mostra le schermate del menu e lo stato della riproduzione audio.

F Pulsante di apertura/chiusura del vassoio (▲)

Premere questo pulsante per aprire e chiudere il vassoio del disco.

G Pulsante di arresto (■)

Premere questo pulsante per interrompere la riproduzione.

H Pulsante di riproduzione/pausa (▶/||)

Premere questo pulsante quando l'unità è ferma o in pausa per avviare o riprendere la riproduzione.

Premere questo pulsante durante la riproduzione per mettere in pausa.

Quando la schermata del menu è aperta

Premerlo per avviare o confermare la selezione del valore di impostazione.

I Pulsante MENU

Premere questo pulsante per accedere alla modalità di impostazione (pagina 40).

Premere questo pulsante in modalità di impostazione per tornare alla schermata precedente.

J Pulsanti di salto (◀◀/▶▶)

Utilizzare questi pulsanti per saltare al brano precedente o successivo.

Tenere premuto questi pulsanti durante la riproduzione per la ricerca indietro/avanti (pagina 37).

Quando la schermata del menu è aperta

Utilizzare questi per selezionare i valori di impostazione.

Funzione di risparmio energetico automatico

Questa unità ha una funzione di risparmio energetico automatico (pagina 42).

Per impostazione predefinita, l'impostazione è ON.

L'unità entrerà automaticamente in modalità standby se non viene emesso audio e non viene eseguita alcuna operazione per circa 30 minuti.

Impostare la funzione di risparmio energetico automatico su OFF per disabilitarla (pagina 42).

Luminosità del display

È possibile regolare la luminosità del display dell'unità (pagina 41).

Per impostazione predefinita, l'impostazione è Slightly BRIGHT (il display rimane poco illuminato).

Quando è impostato su AUTO OFF (illuminazione automatica spenta), il display si spegne quando non viene utilizzato.

- NO DISC e altri avvisi rimarranno accesi.

All'accensione



Dopo che il display appare come sopra, mostrerà lo stato.

Quando nessun disco è disponibile



Esempio di visualizzazione: fermo



Numero totale dei brani del disco

Tempo di riproduzione totale (minuti: secondi)

Durante la riproduzione del disco e in pausa, ogni volta che si preme il pulsante DISPLAY, le informazioni vengono visualizzate come segue.

Esempio di visualizzazione: in riproduzione



Numero di brano in fase di riproduzione

Tempo trascorso del brano in riproduzione (minuti: secondi)

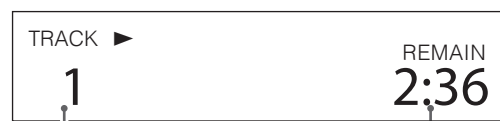

Numero di brano in fase di riproduzione

Tempo rimanente della traccia in riproduzione (minuti/secondi)

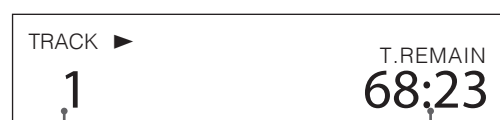

Numero di brano in fase di riproduzione

Tempo rimanente del disco (minuti/secondi)

Operazioni di base

- 1** Spostare l'interruttore **STANDBY/ON** in posizione **ON** per accendere l'unità.

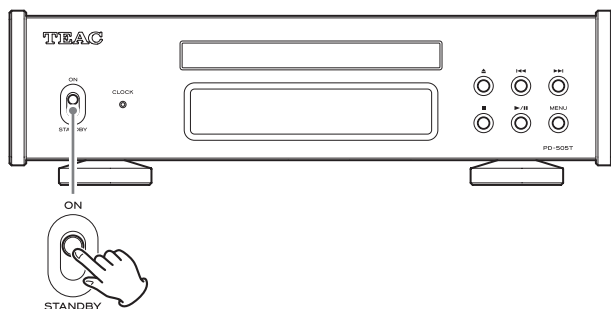

- Se a questa unità è collegato un amplificatore stereo, accendere sempre l'amplificatore per ultimo.

- 2** Ridurre al minimo il volume.

Ridurre al minimo il volume sui dispositivi utilizzati per controllare il volume (per esempio, un amplificatore stereo).

- 3** Premere il pulsante di apertura/chiusura del vassoio (**▲**).

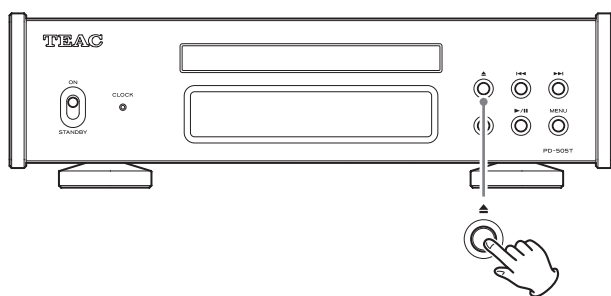

- 4** Posizionare un disco sul vassoio con l'etichetta rivolta verso l'alto.

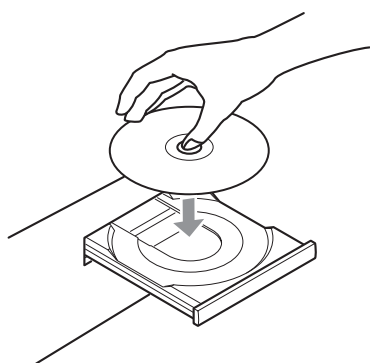

- Non inserire più di un disco nel vassoio.
- Se il vassoio viene chiuso mentre un disco si trova all'esterno delle guide centrali, il disco potrebbe rimanere bloccato all'interno e il vassoio potrebbe non aprirsi. Assicurarsi di posizionare sempre i dischi all'interno delle guide al centro del vassoio.
- Quando il vassoio si apre o si chiude, non forzarlo a mano.

- 5** Premere il pulsante di apertura/chiusura del vassoio (**▲**) per chiuderlo.

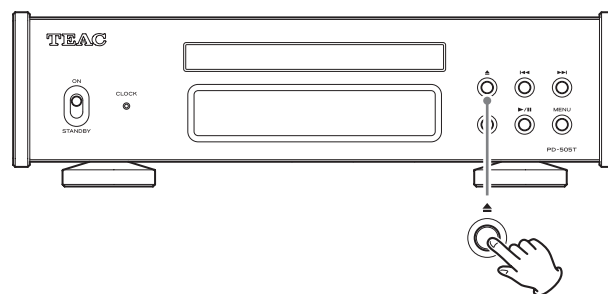

CAUTELA

Fare attenzione alle dita quando si chiude il vassoio.

"READING" apparirà sul display e l'unità inizierà a caricare il disco.

- L'unità impiega del tempo per caricare il disco. Attendere fino a quando compare il numero totale dei brani e il tempo di riproduzione totale sul display. Al termine del caricamento, il display apparirà come segue.

Esempio di visualizzazione

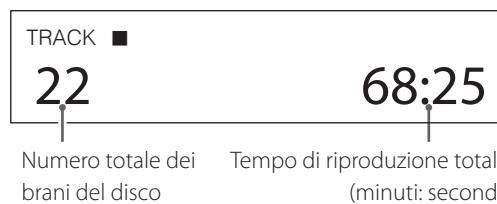

- Quando **POWER ON PLAY** è su **ON**, la riproduzione inizierà immediatamente dopo l'accensione dell'unità (pagina 42).
- "NO DISC" appare se nessun disco è stato inserito.
- "No support" compare se viene caricato un disco che non può essere riprodotto.

- 6** Premere il pulsante di riproduzione/pausa (**▶/||**).

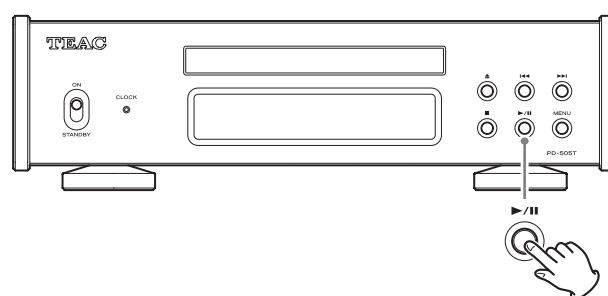

La riproduzione inizia dalla prima traccia.

Esempio di visualizzazione

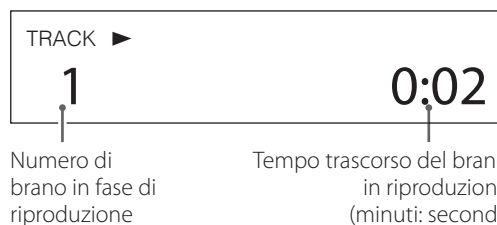

7 Regolare il volume.

Regolare il volume sui dispositivi utilizzati per controllare il volume (ad esempio, un amplificatore stereo).

NOTA

- La funzione di risparmio energetico automatico è impostata su ON quando viene spedita nuova dalla fabbrica (pagina 42).
- Quando DIMMER (luminosità del display) è impostato su AUTO OFF, il display si spegne quando non viene utilizzato (pagina 41).

Saltare per la ricerca di un brano

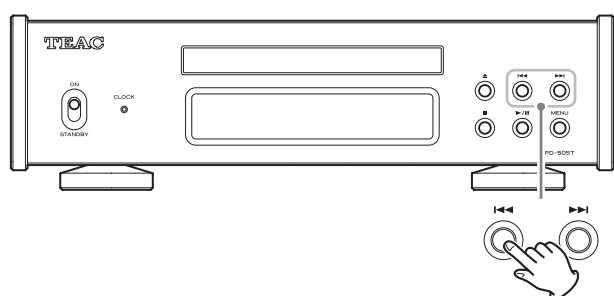

Premere un pulsante di salto (I◀◀/▶▶I) per passare al brano precedente o successivo. Premere i pulsanti ripetutamente fino a selezionare la traccia desiderata.

Dopo che un brano è stata selezionato, inizierà la riproduzione dall'inizio.

- Durante la riproduzione, premere il pulsante I◀◀ una volta per tornare all'inizio della traccia corrente. Premere ripetutamente il pulsante di salto I◀◀ per selezionare e riprodurre i brani con un numero inferiore.

Ricerca di una parte di un brano

Durante la riproduzione, tenere premuto un pulsante di salto (I◀◀/▶▶I) sul telecomando per cercare indietro/avanti. Quando si trova il punto desiderato, rilascia il pulsante di salto (I◀◀/▶▶I).

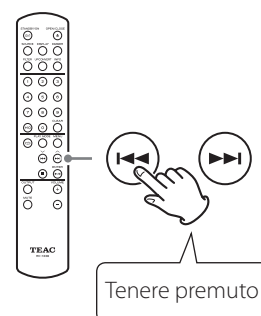

Ripetizione della riproduzione

Premere il pulsante di ripetizione (↺) per scorrere le modalità di ripetizione come segue.

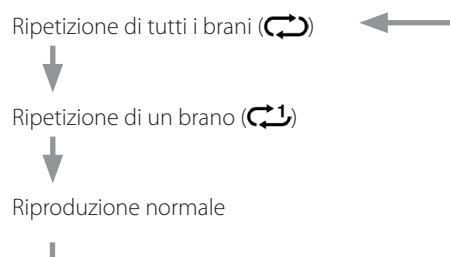
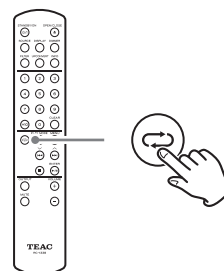

Operazioni di base (seguito)

Riproduzione casuale (shuffle/random)

Per passare alla riproduzione casuale, premere ripetutamente il pulsante PLAY MODE finché ∞ appare in alto a destra sul display. La riproduzione casuale avverrà in base all'impostazione (pagina 38).

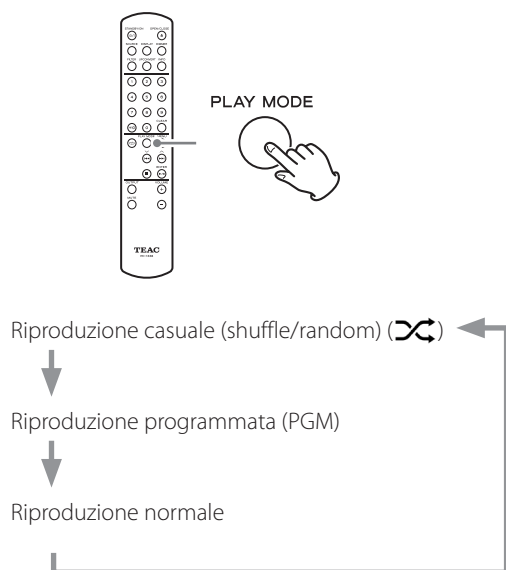

- La riproduzione casuale (random) non si fermerà fino a che non si preme il pulsante di arresto (■).
- Quando la riproduzione casuale (random) è attiva, l'impostazione della riproduzione ripetuta non ha effetto.

Uso dei pulsanti numerici per selezionare una traccia per la riproduzione

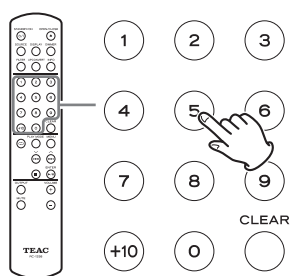

Durante la riproduzione o a unità ferma, premere i pulsanti numerici per selezionare un brano con un numero e avviare la riproduzione da quel brano.

Per riprodurre un brano con un numero a una cifra, premere quel pulsante numerico. Per riprodurre un numero di brano a due cifre, premere il pulsante +10 tutte le volte necessarie, quindi premere il pulsante numerico corrispondente per la seconda cifra. La riproduzione inizia dopo l'inserimento del numero di brano.

Esempi operativi

Traccia 7: (7)

Traccia 23: (+10) ⇒ (+10) ⇒ (3)

Riproduzione programmata

Usare la riproduzione programmata

- 1** Premere ripetutamente il pulsante PLAY MODE fino a quando PGM appare in alto a destra del display.

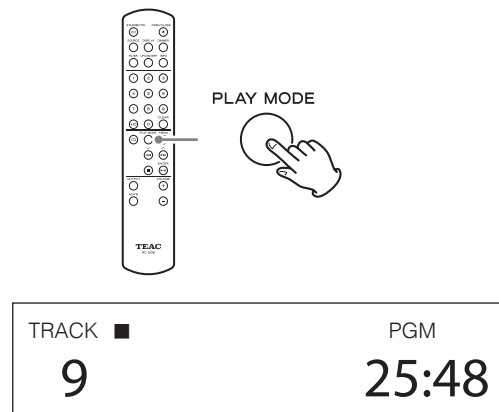

- Se si seleziona PGM durante la riproduzione, il brano in riproduzione verrà aggiunta come passo 1 del programma.

NOTA

La programmazione è possibile anche quando il vassoio è aperto. In questo caso, è possibile programmare i numeri di brano 1 - 99. Dopo aver caricato un CD, tuttavia, i numeri di brano che non sono presenti sul CD verranno rimossi.

- 2** Utilizzare i pulsanti numerici per inserire i numeri dei brani.

Vedere "Uso dei pulsanti numerici per selezionare una traccia per la riproduzione" per le istruzioni sull'inserimento dei numeri di brano.

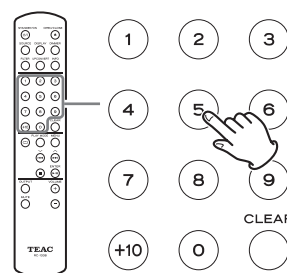

Esempio di visualizzazione



3 Continuare a inserire i numeri dei brani che si desidera programmare.

4 Premere il pulsante di riproduzione/pausa (▶/||) per avviare la riproduzione programmata.

- Le funzioni di salto, ricerca e riproduzione ripetuta possono essere utilizzate durante la riproduzione programmata.

NOTA

Quando appare "PGM" in alto a destra del display, ciò che accade quando si usano i pulsanti numerici per inserire i numeri di traccia dipende dall'impostazione PROGRAM PLAY (pagina 42).

Controllo dell'ordine del programma

Premere i pulsanti di salto (◀◀/▶▶) quando la riproduzione è ferma per modificare il passo del programma visualizzato, consentendo di controllare l'ordine del programma.

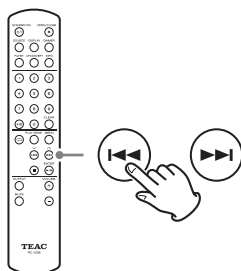

Premere il pulsante di arresto (■) al termine del controllo.

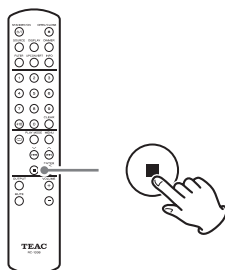

Modifica dei brani programmati

Premendo i pulsanti di salto (◀◀/▶▶) quando la riproduzione viene interrotta, il passo del programma lampeggia, mostrando che la modalità di modifica del programma è attiva.

Premere il pulsante di arresto (■) per terminare la modalità di modifica del programma.

Inserimento di brani

1 Utilizzare i pulsanti di salto (◀◀/▶▶) quando la riproduzione è ferma per visualizzare il passo del programma in cui si desidera inserire un brano.

Esempio di visualizzazione

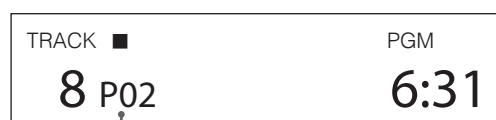

Il passo del programma lampeggia

2 Utilizzare i pulsanti numerici per inserire i numeri dei brani.

Esempio di visualizzazione



- In questo esempio, il brano numero 6 è stato aggiunto al passo 3. I brani su tutti i passi successivi del programma verranno spostati ai passi successivi.
- Continuare a inserire i numeri di brano per inserire più brani.

3 Premere il pulsante di arresto (■) per terminare la modifica.

Operazioni di base (seguito)

Cancellare i brani selezionati

- 1 Utilizzare i pulsanti di salto (I◀◀ / ▶▶I) quando la riproduzione è ferma per visualizzare il passo del programma con il brano che si desidera cancellare.

Esempio di visualizzazione



Passo del programma

- 2 Premere il pulsante CLEAR per rimuovere il brano dal programma.

Esempio di visualizzazione



Passo del programma

- In questo esempio, il brano numero 6 è stato cancellato al passo 2 del programma, portando avanti i brani al passo 3 e successivi.

- 3 Premere il pulsante di arresto (■) per terminare la modifica.

NOTA

Premendo il pulsante CLEAR a riproduzione ferma, si cancellerà il brano dell'ultimo passo aggiunto al programma.

Cancellazione dell'intero programma

Eeguire una delle seguenti operazioni per cancellare il programma.

- Premere il pulsante PLAY MODE in modo che "PGM" scompaia dalla parte superiore destra del display.
- Espellere il disco.

Impostazioni

- 1 Premere il pulsante MENU per visualizzare la schermata del menu.

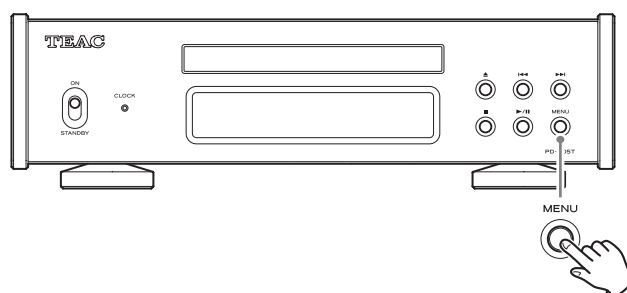

- 2 Premere i pulsanti di salto (I◀◀ / ▶▶I) per visualizzare la voce che si vuol impostare.

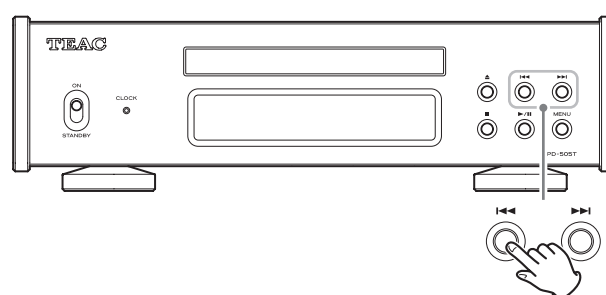

- È inoltre possibile utilizzare i pulsanti su e giù (∧, ∨) sul telecomando.

Le voci del menu appaiono nel seguente ordine.

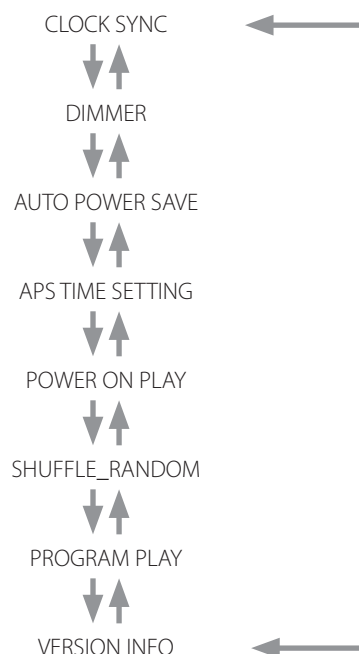

3 Premere il pulsante di riproduzione/pausa (▶/||).

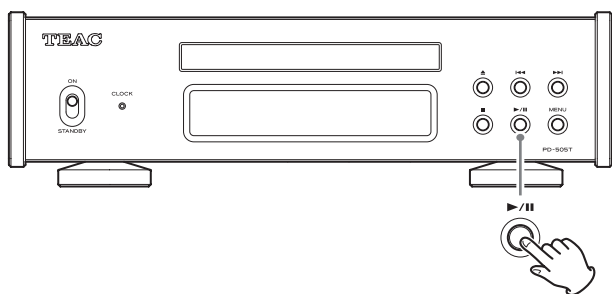

- È anche possibile premere il pulsante ENTER sul telecomando.
- Il valore attualmente impostato viene visualizzato sul display.

4 Premere i pulsanti di salto (◀◀/▶▶) per modificare le impostazioni.

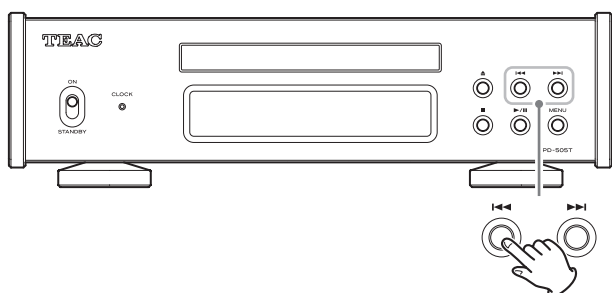

- È inoltre possibile utilizzare i pulsanti su e giù (∧, ∨) sul telecomando.
- Premere il pulsante MENU per tornare alla selezione della voce di impostazione.

5 Premere il pulsante di riproduzione/pausa (▶/||).

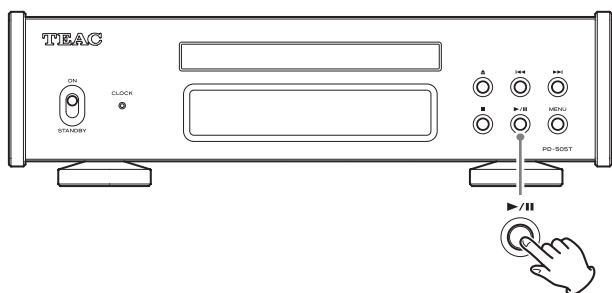

- È anche possibile premere il pulsante ENTER sul telecomando.

6 Al termine delle impostazioni, premere il pulsante MENU per visualizzare nuovamente lo stato di riproduzione del disco.

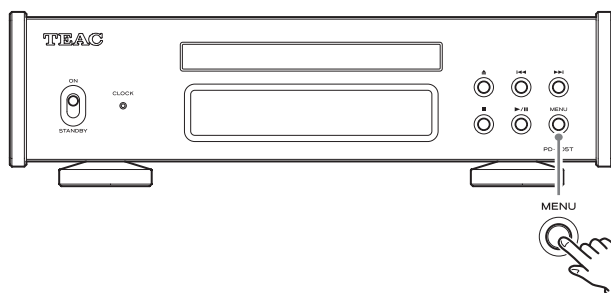

- Se non viene eseguita alcuna operazione per circa sette secondi, il display tornerà a mostrare lo stato di riproduzione del disco.

Sincronizzazione del clock

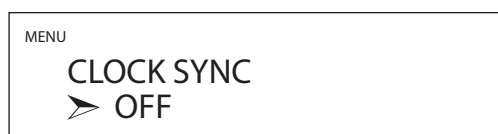

OFF

Nessuna sincronizzazione clock viene usata.

ON

Il master clock di questa unità verrà sincronizzato con l'ingresso di clock a 10 MHz tramite il connettore di ingresso di sincronizzazione clock (CLOCK 10MHz IN).

Luminosità del display

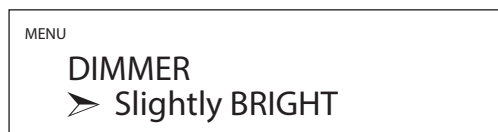

BRIGHT

Rimane illuminato in modo brillante.

Slightly BRIGHT

Rimane poco illuminato.

DARK

Rimane buio.

AUTO OFF

Si spegne automaticamente.

- Il display si spegne quando non viene utilizzato.

NOTA

Questo può essere impostato direttamente con il pulsante DIMMER del telecomando.

Impostazioni (seguito)

Funzione di risparmio energetico automatico

Questa unità ha una funzione di risparmio energetico automatico.

- La funzione di risparmio energetico automatico è attiva quando l'unità viene spedita nuova dalla fabbrica.

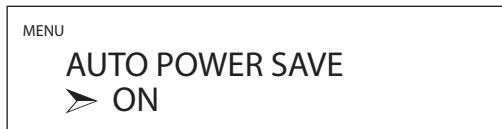

OFF

La funzione di risparmio energetico automatico è disabilitata.

ON

L'unità entrerà automaticamente in modalità standby se non viene emesso audio e non viene eseguita alcuna operazione per circa 30 minuti.

- L'impostazione del tempo di risparmio energetico automatico può essere utilizzata per modificare la quantità di tempo prima che l'unità entri in modalità standby.

Impostazione del tempo di risparmio energetico automatico

Consente di impostare la quantità di tempo prima che la funzione di risparmio energetico automatico faccia entrare l'unità in standby.



L'impostazione può essere effettuata in un intervallo compreso tra 5 e 255 minuti con incrementi di 5 minuti (30 minuti per impostazione predefinita).

Funzione POWER ON PLAY

La riproduzione può avviarsi automaticamente all'accensione dell'unità.



OFF

La riproduzione non si avvia automaticamente all'accensione dell'unità.

ON

La riproduzione si avvierà automaticamente all'accensione dell'unità.

Riproduzione casuale (shuffle/random)

È possibile selezionare due modalità di riproduzione casuale.



SHUFFLE PLAY

Questo riproduce ogni traccia del disco in ordine casuale una volta.

- A meno che non sia stata impostata anche la ripetizione, la riproduzione si fermerà dopo che tutte i brani sul disco sono state riprodotte.

RANDOM PLAY

Questo riproduce i brani sul disco in modo casuale.

- Indipendentemente dall'impostazione di ripetizione, la riproduzione non si interrompe finché non viene premuto il pulsante di arresto (■).

Comportamento dell'immissione della traccia durante la riproduzione del programma

Imposta ciò che accade quando i pulsanti numerici vengono utilizzati durante la riproduzione del programma.

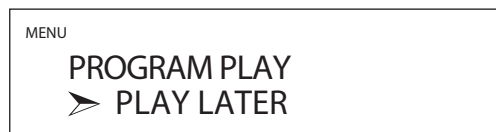

PLAY LATER

Il numero della traccia in ingresso viene aggiunto alla fine del programma.

La traccia in riproduzione continua.

PLAY NOW

Il numero della traccia immessa viene aggiunto alla fine del programma e la riproduzione inizia immediatamente.

Visualizzazione delle informazioni

Questo mostra la versione del firmware utilizzato dall'unità.

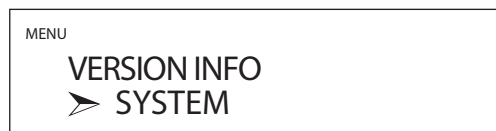

SYSTEM

La versione del firmware del microcomputer

CD DRIVE

La versione del firmware dell'unità CD

Se si riscontra un problema con questo prodotto, si prega di prendere un momento per rivedere le seguenti informazioni prima di richiedere assistenza. Se l'unità persiste a non funzionare correttamente, contattare il rivenditore dove si è acquistata l'unità.

Generali

L'unità non si accende.

- ➔ Controllare che il cavo di alimentazione sia completamente collegato alla presa di alimentazione. Se la presa è commutata, verificare che l'interruttore sia in posizione ON.
- ➔ Collegare un dispositivo elettrico diverso all'uscita per verificare che la presa stia fornendo energia.
- ➔ Se la funzione di risparmio energetico automatico ha causato l'unità a entrare in modalità standby, premere il pulsante STANDBY/ON del telecomando per accendere nuovamente l'unità.

La modalità standby si avvia automaticamente.

- ➔ Questo perché la funzione di risparmio energetico automatico mette l'unità in standby. Impostare l'interruttore STANDBY/ON su STANDBY una volta e quindi reimpostarlo su ON. Modificare l'impostazione di risparmio energetico automatico, se necessario (pagina 42).

Il telecomando non funziona.

- ➔ Accendere l'unità principale (pagina 36).
- ➔ Se le batterie sono scariche, sostituirle entrambe con batterie nuove (pagina 31).
- ➔ Il telecomando non funzionerà se ci sono ostacoli tra di esso e l'unità principale. Puntare il telecomando sul pannello frontale dell'unità da una distanza inferiore a circa 5 m (pagina 31).

Un televisore o un altro dispositivo non funziona correttamente.

- ➔ L'uso del telecomando di questa unità potrebbe causare il funzionamento errato di alcuni televisori e altri dispositivi con funzioni di telecomando wireless.

È presente del ronzio.

- ➔ Un cavo di collegamento vicino a un cavo di alimentazione o a una luce fluorescente può essere causa di interferenza, quindi separarli quanto più possibile.

Nessun suono in uscita.

- ➔ Se a questa unità è collegato un amplificatore stereo, regolare il suo volume.
- ➔ Verificare di nuovo i collegamenti con altre apparecchiature.

Trasporto del CD

La riproduzione non è possibile.

- ➔ Se il disco è capovolto, ricaricarlo con l'etichetta rivolta verso l'alto.
- ➔ Se il disco è sporco, pulirlo.
- ➔ Se viene caricato un disco vuoto, sostituirlo con un disco che contiene registrazioni.
- ➔ A seconda della qualità e delle condizioni di registrazione del disco, alcuni dischi CD-R/CD-RW non possono essere riprodotti.
- ➔ Questa unità non può riprodurre dischi CD-R/CD-RW non finalizzati.

Il suono salta.

- ➔ Le vibrazioni causano salti sul suono. Installare l'unità in una posizione stabile.
- ➔ Se il disco è sporco, pulirlo.
- ➔ Non utilizzare dischi graffiati o incrinati.

Sincronizzazione del clock

L'indicatore CLOCK non smette di lampeggiare.

- ➔ Impostare la sincronizzazione del clock su OFF quando non la si utilizza.
- ➔ Potrebbe essere immesso un segnale di clock a cui l'unità non può sincronizzarsi. Controllare i collegamenti dei connettori di sincronizzazione del clock e le impostazioni dei dispositivi collegati.

Poiché questa unità utilizza un microcontrollore, rumori esterni e altre interferenze possono causare malfunzionamenti dell'unità. In questo caso, scollegare il cavo di alimentazione, attendere un po' e poi riaccendere l'unità, riavviando le operazioni.

Nota sulla condensa

Se questa unità viene portata da un ambiente esterno freddo in una stanza calda o il termosifone è appena stato acceso nella stanza in cui si trova, ad esempio, potrebbe verificarsi la formazione di condensa su parti operative o lenti, con conseguente malfunzionamento. In questo caso, lasciare il prodotto acceso e attendere da una a due ore. Ciò dovrebbe consentire la normale riproduzione.

Risoluzione dei problemi (seguito)

Ripristino delle impostazioni predefinite

- 1** Tenendo premuto il pulsante MENU, impostare l'interruttore STANDBY/ON su ON.

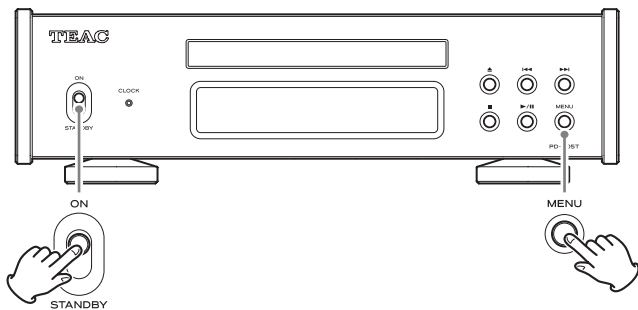

- 2** Rilascia il pulsante MENU quando appare il menu FACTORY RESET.

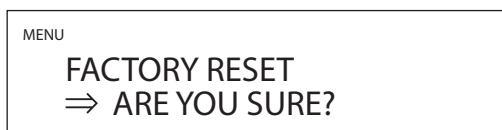

- 3** Premere il pulsante di riproduzione/pausa (▶/||).



Al termine del ripristino verrà visualizzata la schermata normale.
Esempio di visualizzazione



ATTENZIONE

- Non mettere l'unità in standby finché non viene visualizzata la schermata normale.
- Questa operazione ripristinerà tutte le impostazioni ai valori predefiniti.
- Le impostazioni predefinite in fabbrica sono i valori di impostazione mostrati nelle immagini a schermo utilizzate nelle spiegazioni in questo manuale.

Tipi di dischi riproducibili

CD audio (compresi CD-R e CD-RW)

Ingresso del clock di sincronizzazione

Connettore BNC
Frequenza di campionamento di ingresso 10 MHz
Impedenza di ingresso 50 Ω
Livello di ingresso Onda rettangolare: equivalente ai livelli TTL
Onda sinusoidale: da 0,5 a 1,0 Vrms

Uscite audio digitali

COAXIAL digitale 1
Livello di uscita 0,5 Vpp
Impedenza di uscita 75 Ω
OPTICAL digitale 1
TOS (JEITA RC5720C)

Generali

Alimentazione

Modello per l'Europa AC 220–240 V, 50/60 Hz

Modello per USA/Canada AC 120 V, 60 Hz

Consumo 4 W

Alimentazione standby 0,3 W (in modalità standby)

Dimensioni esterne (L × A × P, incluse le sporgenze)
290 × 84,5 × 248,8 mm

Peso 4,0 kg

Intervallo temperatura di esercizio da +5 °C a +35 °C

Intervallo umidità di esercizio da 5% a 85% (senza condensa)

Intervallo temperatura di stoccaggio da –20 °C a +55 °C

Accessori inclusi

Cavo di alimentazione × 1

Telecomando (RC-1338) × 1

Batterie per telecomando (AAA) × 2

Cuscinetti per i piedini × 3

Manuale di istruzioni (questo documento) × 1

- Vedere a pagina 90 per informazioni sulla garanzia.

- Le specifiche e l'aspetto sono soggetti a modifiche senza preavviso.
- Peso e dimensioni sono approssimativi.
- Le illustrazioni in questo manuale potrebbero differire leggermente dai modelli di produzione.

BELANGRIJKE VEILIGHEIDSINSTRUCTIES



Het bliksemsymbool in de driehoek waarschuwt de gebruiker voor gevaarlijke ongeïsoleerde spanning in de behuizing die mogelijk hoog genoeg is om een elektrische schok te veroorzaken.



De gelijkzijdige driehoek met uitroeptekens is bedoeld om de gebruiker te wijzen op belangrijke bedienings- of onderhoudsinstructies in de onderhoudshandleidingen voor dit apparaat.

WAARSCHUWING: STEL DEZE TOEPASSING NIET BLOOT AAN REGEN OF VOCHT OM HET GEVAAR OP VUUR OF ELEKTRISCHE SCHOKKEN TE VOORKOMEN.

LET OP

- Verwijder nooit de externe behuizing of kast om de elektronica bloot te leggen. Bevat geen onderdelen waar gebruikers aan kunnen werken.
 - Als u problemen ondervindt met dit product, neem dan contact op met de leverancier waar u het apparaat heeft gekocht voor een serviceverwijzing. Gebruik het product niet voordat het is gerepareerd.
 - Als de bedieningselementen, instellingen of prestaties van procedures anders worden gebruikt dan in deze handleiding beschreven, kan dit leiden tot gevaarlijke blootstelling aan straling.
- 1) Lees deze instructies.
 - 2) Bewaar deze instructies.
 - 3) Let op alle waarschuwingen.
 - 4) Volg alle instructies op.
 - 5) Gebruik dit apparaat niet in de buurt van water.
 - 6) Alleen reinigen met een droge doek.
 - 7) Blokkeer geen ventilatieopeningen. Installeren volgens de instructies van de fabrikant.
 - 8) Niet installeren naast warmtebronnen, zoals radiatoren, verwarmingsroosters, kachels of andere apparatuur (waaronder versterkers) die warmte produceren.
 - 9) Omzeil de veiligheidsvoorzieningen van een gepolariseerde of geaarde stekker niet. In sommige landen worden gepolariseerde stekkers gebruikt. Een gepolariseerde stekker heeft twee verschillend gevormde polen, waardoor de stekker niet verkeerd kan worden ingestoken. Een geaarde stekker heeft naast de twee polen een randcontact of extra pin voor aarde. De twee verschillende polen of het aardcontact zijn voor uw veiligheid.

Als de meegeleverde stekker niet in het stopcontact past, raadpleeg dan een elektricien om het stopcontact te vervangen.

- 10) Zorg dat er niet op het netsnoer kan worden getrapt, dat het kan worden bekneld of onder spanning kan komen te staan, vooral bij stekkers, contactdozen en het punt waar het snoer het apparaat verlaat.
 - 11) Gebruik alleen verloopstukken of accessoires die door de fabrikant worden gespecificeerd.
 - 12) Alleen gebruiken met de door de fabrikant gespecificeerde of bij het apparaat verkochte wagen, standaard, statief, beugel of tafel. Verplaats de wagen met het apparaat erop met beleid, om letsel door omvallen te voorkomen.
 - 13) Maak de kabels van het apparaat los tijdens onweers of bij buitengebruikstelling voor langere tijd.
 - 14) Laat al het onderhoud en reparaties over aan gekwalificeerd onderhoudspersoneel. Reparatie is vereist als het apparaat schade heeft opgelopen, bijvoorbeeld als het netsnoer of de stekker is beschadigd, als er vloeistof op is gemorst of als er voorwerpen op het apparaat zijn gevallen, als het apparaat is blootgesteld aan regen of vocht, niet normaal functioneert of is gevallen.
- Ook uitgeschakeld neemt het apparaat een geringe stroom op wanneer de POWER of STANDBY/ON schakelaar niet op ON staat.
 - De stekker fungeert als hoofdschakelaar en dient altijd bereikbaar te zijn.
 - Wees altijd voorzichtig met het afspeelniveau bij oortelefoons of hoofdtelefoons in combinatie met dit product. Excessieve geluidsdruk (volume) van oortelefoons of hoofdtelefoon kan leiden tot gehoorverlies.



LET OP

- Stel dit apparaat niet bloot aan regen of spatten.
- Plaats geen met vloeistof gevulde voorwerpen zoals vazen op het apparaat.
- De handgreepachtige delen aan de linker- en rechterkant van het frontpaneel zijn decoratief. Steek uw vingers er niet doorheen en gebruik ze niet om het apparaat te dragen.
- Plaats het apparaat niet in een afgesloten ruimte zoals een kast o.i.d.
- Plaats het apparaat dicht genoeg bij een stopcontact om snel de stekker uit te kunnen trekken in geval van nood.
- Wanneer in het product batterijen aanwezig zijn (zoals een accu of losse batterijen) deze niet blootstellen aan zonlicht, vuur of excessieve warmte.
- **WAARSCHUWING** voor producten met verwisselbare lithium batterijen: gevaar voor explosie wanneer de batterij wordt vervangen door een verkeerd type. Uitsluitend vervangen door hetzelfde of equivalent type.

WAARSCHUWING

Producten die met een Class I constructie zijn uitgerust met een driepolige plug met massaverbinding. Het snoer van zo'n apparaat dient te worden aangesloten op een stopcontact met randaarde.

Voorzorgsmaatregelen met betrekking tot batterijen

Verkeerd gebruik van batterijen kan leiden tot scheuren of lekken met brand, letsel of verontreiniging van nabijgelegen onderdelen als gevolg. Lees de volgende voorzorgsmaatregelen en volg deze op.

- Zorg dat de batterijen met de juiste positieve (\oplus) en negatieve (\ominus) oriëntatie worden geplaatst.
- Gebruik batterijen van hetzelfde type. Gebruik nooit verschillend typen batterijen door elkaar.
- Als de afstandsbediening voor langere tijd niet wordt gebruikt (meer dan een maand), verwijder dan de batterijen om lekken te voorkomen.
- Als de batterijen lekken, verwijder dan de gelekte vloeistof in het batterijvak en vervang de batterijen door nieuwe.
- Gebruik geen andere batterijen dan de aangegeven typen. Combineer geen nieuwe batterijen met oude of verschillende typen batterijen.
- Batterijen nooit verhitten of demonteren. Batterijen nooit in het vuur of in het water gooien.
- Batterijen nooit dragen of opslaan met andere metalen objecten. De batterijen kunnen hierdoor kortsluiten, lekken of exploderen.
- Laad een batterij nooit op, tenzij het een oplaadbare batterij is.
- Stel batterijen niet bloot aan extreem lage luchtdruk, omdat dit kan leiden tot explosies of lekkage van ontvlambare vloeistoffen of gassen.

Informatie over laser

Dit laserproduct is een laserproduct voor consumenten volgens EN 50689:2021 en voldoet aan alle eisen voor laserproducten voor consumenten, met uitzondering van voor kinderen hanteerbare producten.

Dit product bevat een lasersysteem en is geclassificeerd als een **KLASSE 1 LASERPRODUCT** volgens IEC 60825-1:2014. Deze klasse vereist geen speciale aandacht bij normaal gebruik. Haal het apparaat niet uit elkaar om blootstelling aan de laserstraal te voorkomen.

Laser:

Type:	EP-C101
Fabrikant:	EVER BRIGHT ELECTRIC SCIENCE & TECHNOLOGY (BEIHAI) LTD.
Laseroutput:	0,7 mW op de objectieflens
Golflengte:	790 \pm 25 nm

BELANGRIJKE VEILIGHEIDSINSTRUCTIES (vervolg)

Model voor Europa



Dit product voldoet aan de Europese richtlijnen en andere regelgeving van de Commissie.

Voor Europese Gebruikers

Verwerking van elektrische en elektronische apparatuur en batterijen en/of accu's

- a) Alle elektrische/elektronische apparatuur en lege batterijen/accu's dient te worden gescheiden van het normale huisvuil en te worden ingeleverd bij door de overheid daartoe aangegeven locaties.
- b) Door elektrische/elektronische apparatuur en lege batterijen en/of accu's op de juiste manier af te voeren, draagt u bij aan het juiste gebruik van grondstoffen en voorkomt u een negatief effect op ons milieu en de volksgezondheid.
- c) Onjuiste verwerking van gebruikte elektrische/elektronische apparatuur en batterijen/accu's kan het milieu en de volksgezondheid ernstig schaden door de aanwezigheid van gevaarlijke stoffen in de apparatuur.
- d) De symbolen voor afgedankte elektrische en elektronische apparatuur (AEEA) met doorgekruiste klikocontainers geven aan dat u elektrische/elektronische apparaten en batterijen/accu's dient te scheiden van huishoudelijk afval en apart dient in te leveren.
Wanneer een batterij of accu meer dan de gespecificeerde hoeveelheid lood (Pb), kwik (Hg) en/of cadmium (Cd) als aangegeven in de Richtlijn Batterijen (2006/66/EG, 2013/56/EU) dan worden deze symbolen **Pb, Hg, Cd** voor chemische elementen aangegeven onder het WEEE symbool.
- e) Inlever- en verzamelplaatsen zijn voor eindgebruikers beschikbaar gesteld. Nadere informatie over het afvoeren van gebruikte elektrische/elektronische apparatuur en lege batterijen/accu's kan uw gemeente u geven en ook de leverancier waar u de apparatuur heeft aangeschaft.



Bedrijfsnamen, productnamen en logo's in dit document zijn handelsmerken of geregistreerde handelsmerken van hun respectieve eigenaars.

Inhoud

Bedankt dat u voor TEAC heeft gekozen.

Lees deze handleiding aandachtig om dit apparaat zo goed mogelijk te kunnen gebruiken.

Berg de handleiding na het lezen op een veilige plek op, zodat u deze later kunt raadplegen.

BELANGRIJKE VEILIGHEIDSINSTRUCTIES	46
Zwevende houder van het cd-mechanisme	49
Over de transportvergrendelingsschroeven	50
Schijven	51
Meegeliverde accessoires	52
Gebruik van de TEAC International Site	52
Onderhoud	52
Vóór gebruik	53
De afstandsbediening gebruiken	53
Aansluitingen	54
Onderdelen en functies van de afstandsbediening	55
Onderdelen en functies van het apparaat	56
Display	57
Basisbediening	58
Instellingen	62
Probleemoplossing	65
Specificaties	67

Zwevende houder van het cd-mechanisme

Om de audiokwaliteit te verbeteren, maakt deze unit gebruik van een semi-drijvende structuur voor het CD-mechanisme, zodat deze niet volledig aan het chassis is bevestigd. Het hele mechanisme, inclusief de lade, is vrij om iets naar voren, naar achteren, naar links en naar rechts te bewegen. Dit is geen reden tot bezorgdheid, het apparaat is zo ontworpen.

Over de transportvergrendelingsschroeven

Deze unit maakt gebruik van een semi-drijvende structuur voor het cd-mechanisme, zodat deze niet volledig aan het chassis is bevestigd. Om deze reden zijn vóór verzending vanuit de fabriek transportvergrendelingsschroeven bevestigd via de onderkant van het apparaat om het cd-mechanisme tijdens transport tegen trillingen te beschermen.

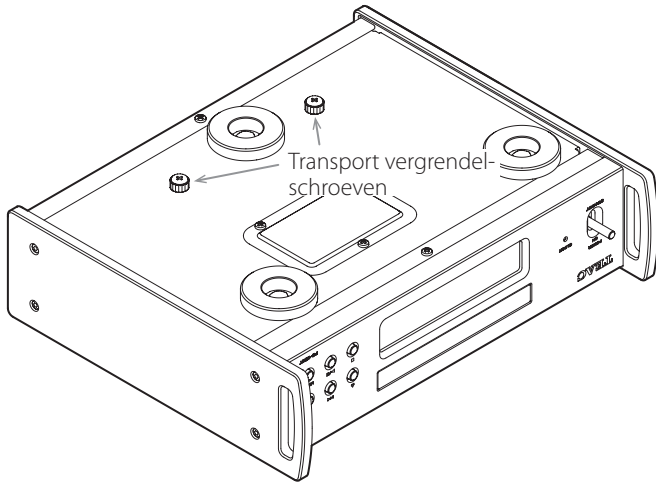

Voordat u het apparaat installeert

Voordat u het apparaat installeert, verwijdert u de twee transportvergrendelingsschroeven.

- Bewaar de transportvergrendelingsschroeven op een veilige plaats, omdat u ze opnieuw moet bevestigen voordat u het apparaat in de toekomst vervoert.

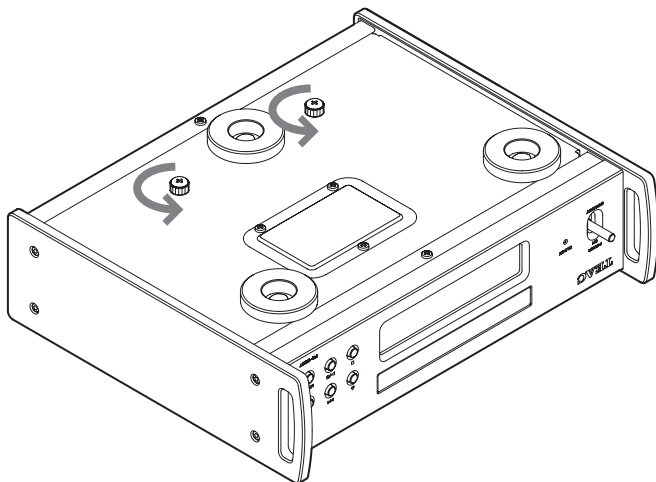

Voordat u de unit vervoert

Bevestig voordat u het apparaat vervoert de twee transportvergrendelingsschroeven die zijn verwijderd toen het apparaat werd geïnstalleerd.

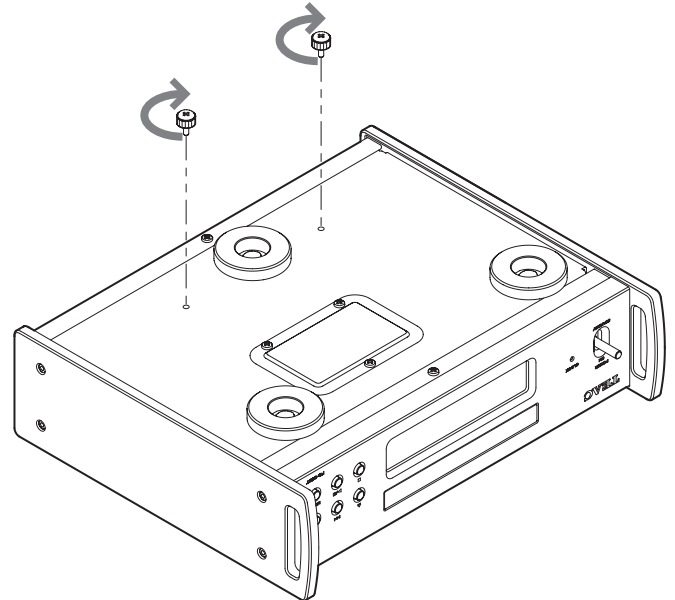

Soorten schijven die door dit apparaat kunnen worden afgespeeld

Cd's met het logo COMPACT disc DIGITAL AUDIO



CD-R- en CD-RW-schijven die correct zijn opgenomen en gefinaliseerd in het audio-cd-formaat.

- Dit apparaat kan cd's van 8 cm afspelen zonder een adapter te gebruiken.
Lijn ze uit met de cd-geleider van 8 cm in het midden van de schijflade.

! OPGELET

Als u een ander type schijf probeert af te spelen met dit apparaat, kunnen harde geluiden de luidsprekers of het gehoor beschadigen. Probeer nooit een ander type schijf af te spelen dan hierboven aangegeven.

- Dit apparaat kan Copy Control-cd's, Dual Discs of andere speciale cd's die niet voldoen aan de Red Book-cd-standaard mogelijk niet goed afspelen. De werking en geluidskwaliteit kunnen niet worden gegarandeerd wanneer speciale schijven in dit apparaat worden gebruikt. Als het afspelen van een speciale schijf problemen veroorzaakt, neem dan contact op met de verkoper van de schijf.

CD-R/CD-RW-schijven

Dit apparaat kan CD-R/CD-RW-schijven afspelen die zijn opgenomen in audio-cd-formaat (CD-DA).

- Zorg ervoor dat schijven die met cd-recorders zijn gemaakt, worden gefinaliseerd.
- Afhankelijk van de kwaliteit van de schijf en de manier van opnemen is afspelen soms niet mogelijk. Raadpleeg voor meer informatie de bedieningshandleiding van het apparaat dat u gebruikt.
- Neem voor vragen over het gebruik van een CD-R of CD-RW rechtstreeks contact op met de verkoper van de schijf.

Voorzorgsmaatregelen bij gebruik

- Gebruik geen gebarsten schijven omdat deze het apparaat kunnen beschadigen.
- Gebruik een viltstift met permanent-inkt bij het schrijven op de labelzijde van een schijf. Het gebruik van een balpen of een ander soort pen met een harde punt kan de schijf beschadigen, waardoor deze niet meer kan worden afgespeeld.
- Gebruik nooit in de handel verkrijgbare cd-stabilisatoren. Deze producten kunnen ervoor zorgen dat de schijf niet meer kan worden afgespeeld of kunnen het apparaat beschadigen.
- Gebruik nooit schijven met onregelmatige vormen, waaronder hartvormige en achthoekige schijven, omdat deze het apparaat kunnen beschadigen.

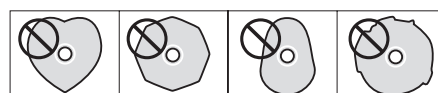

- Als een CD-R/CD-RW-schijf met een bedrukbaar labeloppervlak lange tijd in het apparaat wordt gelaten, kan deze aan de binnenkant blijven vastkleven. Hierdoor kan het erg moeilijk worden om de schijf te verwijderen en kan het apparaat zelfs defect raken.
Verwijder dergelijke schijven altijd uit het apparaat als ze niet worden gebruikt en bewaar ze in hun doosje. Vermijd bovendien het gebruik van schijven die net bedrukt zijn, omdat deze gemakkelijk vast kunnen blijven kleven.

De schijven hanteren

- Laad schijven altijd met de gelabelde kant naar boven.
- Ga voorzichtig om met de schijven. Als er krassen komen op de kant die de gegevens bevat (ongelabelde kant), als er vingerafdrukken op komen of als deze op een andere manier vuil of beschadigd wordt, kunnen er fouten optreden bij het afspelen.
- Om een schijf uit het doosje te halen, pakt u deze aan de rand vast en duwt u op het midden van het doosje.

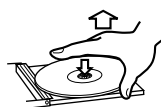

Schijf uit doosje halen



Schijf vastpakken

Schijven (vervolg)

Schijven bewaren

- Schijven moeten in hun doosje worden bewaard als ze niet worden gebruikt. Als u dit niet doet, kunnen ze kromtrekken en krassen oplopen.
- Laat schijven niet achter op plaatsen die blootstaan aan direct zonlicht of die erg vochtig of heet zijn. Doet u dit wel, dan kunnen de schijven vervormd of beschadigd raken, waardoor ze niet meer kunnen worden afgespeeld.
- CD-R- en CD-RW-schijven zijn gevoeliger voor hitte en ultraviolette stralen dan gewone cd's. Laat ze daarom niet langdurig liggen op plaatsen die blootstaan aan direct zonlicht of bijvoorbeeld in de buurt van apparaten die warmte afgeven.
- Reinig de schijven altijd voordat u ze opbergt. Bij een vuile schijf kunnen delen worden overgeslagen of kan de geluidskwaliteit verslechteren.

Onderhoud

- Als de zijde van de schijf waarop de gegevens staan (zijde zonder label) vuil wordt door vingerafdrukken of stof, veeg het oppervlak dan met een zachte doek vanuit het midden naar de rand toe schoon.



- Gebruik nooit platenreinigers, antistatische middelen, verdunners of andere chemicaliën om schijven te reinigen. Dergelijke chemicaliën kunnen het oppervlak van de schijf beschadigen.

Meegeleverde accessoires

Controleer of de verpakking alle hieronder vermelde accessoires bevat. Neem contact op met de winkel waar u dit apparaat heeft gekocht als een van deze accessoires ontbreekt of tijdens transport is beschadigd.

Netsnoer × 1

Afstandsbediening (RC-1338) × 1

Batterijen voor afstandsbediening (AAA) × 2

Voetzooltjes × 3

Gebruikershandleiding (dit document) × 1

- Zie pagina 90 voor informatie over de garantie.

Gebruik van de TEAC International Site

U kunt updates voor dit apparaat downloaden vanaf de TEAC International Site:

<https://teac.jp/int/>

Klik op "Language" (Taal) rechtsboven op de pagina en selecteer het gewenste land of de gewenste regio om een pagina in de betreffende taal te openen.

Onderhoud

Veeg vuil van de bovenkant en andere panelen met een zachte doek die licht bevochtigd is met een verdund, neutraal reinigingsmiddel.

Gebruik geen chemische reinigingsdoekjes, oplosmiddel of andere chemische middelen. Deze kunnen het oppervlak beschadigen.

⚠ Trek voor uw veiligheid vóór het schoonmaken de stekker uit het stopcontact.

Vóór gebruik

- Deze apparatuur is erg zwaar, let dus op dat u zich niet verwondt bij het openen van de verpakking en het verplaatsen van het apparaat.
- De "handgrepen" op de linker- en rechterkant van het voorpaneel zijn bedoeld als decoratie. Steek uw vingers er niet doorheen en gebruik ze niet om het apparaat op te tillen.
- Zet dit apparaat niet op een plek die warm kan worden. Dus ook niet in direct zonlicht, bij een radiator, kachel, haard of andere verwarmingsapparatuur. Zet het ook niet op een versterker of andere apparatuur die warmte produceert. Hierdoor kunnen verkleuring, vervorming of defecten ontstaan.
- Vermijd ook plaatsen die bloot staan aan trillingen of die erg vuil, koud of vochtig kunnen worden.
- Laat bij het installeren van dit apparaat enige ruimte (minstens 3 cm) tussen het apparaat en de wand en andere apparatuur om voldoende warmteafvoer mogelijk te maken. Laat bij plaatsing in een rek minstens 5 cm ruimte open aan de bovenkant en 10 cm aan de achterkant. Als er niet voldoende ruimte is, kan de warmte niet goed van het apparaat worden afgevoerd en kan er brand ontstaan.
- Zet het apparaat op een stabiele plaats.
- Zet niets op het apparaat.
- Til het apparaat niet op en verplaats het niet tijdens het afspelen, omdat de schijf op hoge snelheid draait. Hierdoor kan de schijf beschadigd raken.
- Haal schijven altijd uit het apparaat voordat u het verplaatst of inpakt om op een andere plek te installeren. Het verplaatsen van het apparaat met een schijf erin kan schade veroorzaken.
- De spanning die aan het apparaat wordt geleverd moet overeenkomen met de spanning die op de achterkant van het apparaat staat. Neem bij twijfel contact op met een elektricien.
- Open de behuizing van het apparaat niet, omdat dit schade aan de interne elektronica of een elektrische schok kan veroorzaken. Als er iets in het apparaat terecht komt, neem dan contact op met uw dealer.
- Trek het netsnoer altijd aan de stekker uit het stopcontact en niet aan het snoer zelf.

Opmerking over plaatsing

De stalen poten zijn losjes bevestigd aan de onderkant van het apparaat, waardoor er kleine openingen overblijven. Om deze reden zullen de voeten iets van de onderkant bewegen wanneer het apparaat wordt opgetild.

Dit apparaat is ontworpen om op de voeten te rusten wanneer het wordt geplaatst, zodat de voeten geen onnodige stress op het lichaam uitoefenen.

- De voeten bewegen iets van de onderkant van het apparaat, maar dit is geen defect.
- Breng de meegeleverde pads aan op de onderkant van de voetsteunen om krassen op het oppervlak waar het apparaat is geplaatst te voorkomen.

Het bovenste paneel van dit apparaat is bevestigd met wat speling.

- Het paneel zal een beetje bewegen, maar dit is geen defect.

De afstandsbediening gebruiken

Voorzorgsmaatregelen bij gebruik

⚠ Bij verkeerd gebruik kunnen batterijen openbreken of lekken, met als gevolg brand, letsel of vuil worden van nabijgelegen onderdelen. Lees de voorzorgsmaatregelen op pagina 47 zorgvuldig en neem ze in acht.

- Richt de afstandsbediening bij gebruik op de ontvanger van de afstandsbedieningssignalen op het hoofdapparaat, binnen een afstand van 5 m. Plaats geen obstakels tussen het hoofdapparaat en de afstandsbediening.
- De afstandsbediening kan dienst weigeren als de signaalontvanger van de afstandsbediening op het apparaat wordt blootgesteld aan direct zonlicht of ander fel licht. Verplaats in dat geval het apparaat.
- Let op: het gebruik van deze afstandsbediening kan ook andere apparaten in werking stellen die met infraroodstralen kunnen worden bediend.

Batterijen installeren

Verwijder de klep van de achterkant van de afstandsbediening en plaats twee AAA-batterijen met de \oplus/\ominus volgens de afbeelding in hun behuizing. Plaats de klep weer terug.

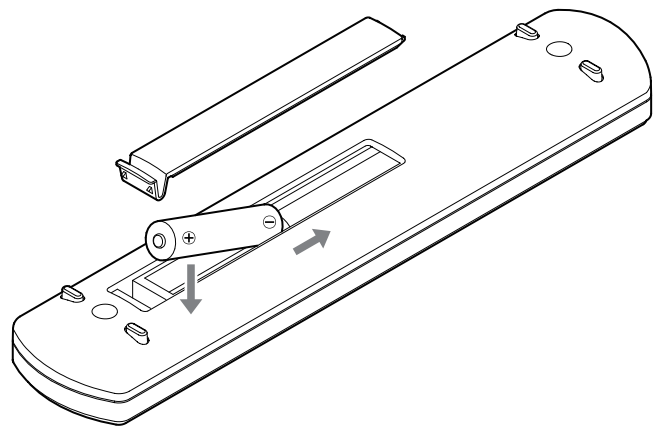

Wanneer de batterijen moeten worden vervangen

Als de vereiste afstand tussen de afstandsbediening en het hoofdapparaat kleiner wordt, of als het hoofdapparaat niet meer reageert op de toetsen van de afstandsbediening, vervang dan beide batterijen door nieuwe.

Voer de lege batterijen af volgens de instructies op de batterijen of volgens de plaatselijke regelgeving.

Aansluitingen

⚠ Steek de stekker van het netsnoer in het stopcontact nadat alle aansluitingen zijn gemaakt.

- Lees de instructies van elk apparaat dat u met dit apparaat wilt gebruiken.
- Bind aansluitkabels niet samen met netsnoeren. Dit kan brom veroorzaken.
- Steek alle pluggen helemaal in.

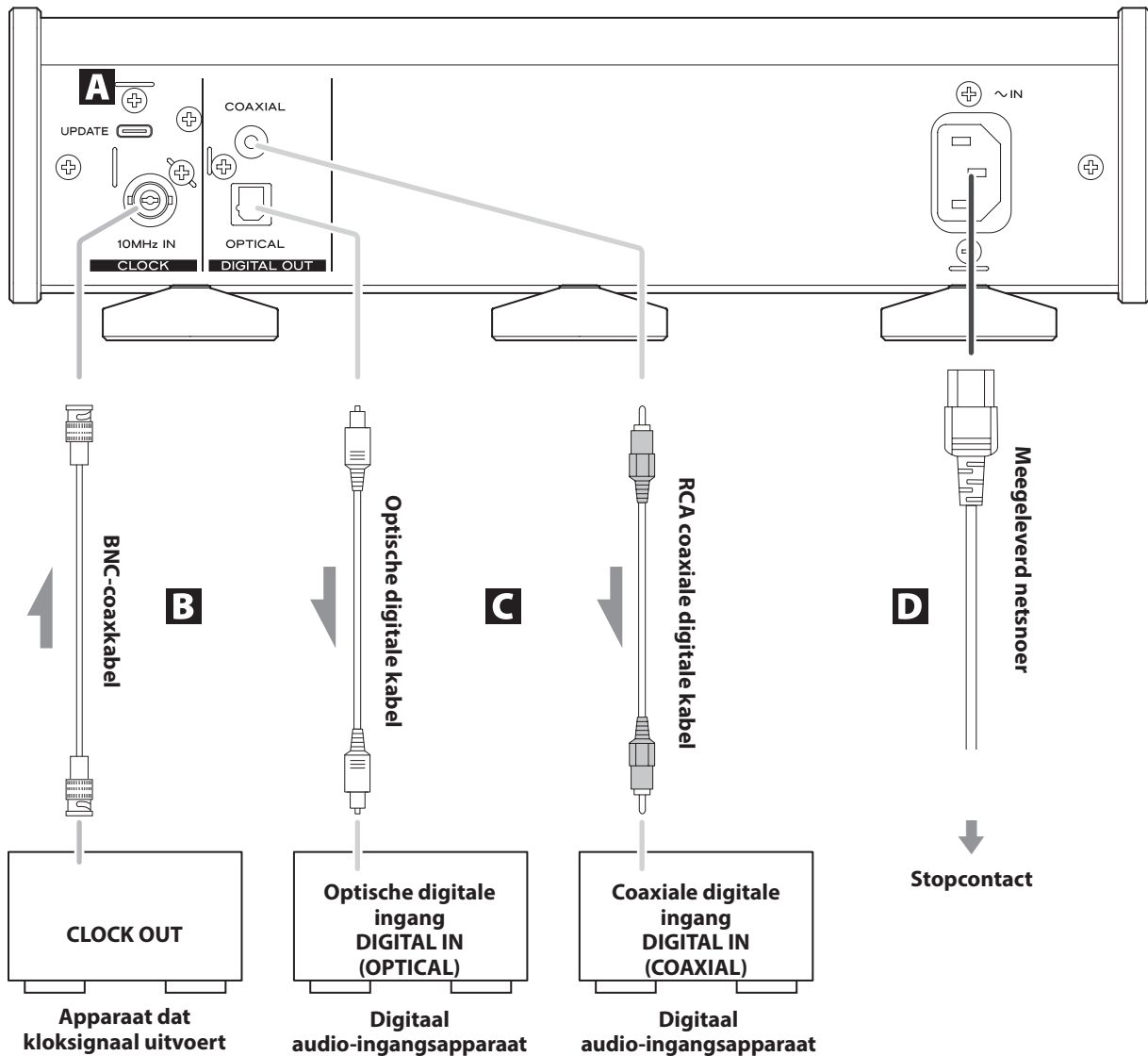

A UPDATE (onderhoud-)poort

Deze wordt gebruikt voor onderhoud. Sluit niets aan op deze poort, tenzij na instructies van onze serviceafdeling.

B Ingangconnector KLOKSynchronisatie (10MHz IN)

Gebruik deze ingang om kloksynchronisatiesignalen van 10 MHz in te voeren (pagina 67).

Gebruik voor de aansluiting een in de handel verkrijgbare BNC coaxkabel.

C COAXIAL/OPTICAL digitale audio-uitgangen

Gebruik deze om digitale audio uit te voeren. Sluit hierop digitale audio-ingangen van audioapparatuur aan.

Gebruik in de handel verkrijgbare RCA coaxiale digitale kabels of rechthoekige optische digitale kabels voor de aansluiting.

D Stroomingang (~IN)

Sluit hier het meegeleverde netsnoer aan.

Steek de stekker van het netsnoer in het stopcontact nadat alle andere aansluitingen zijn gemaakt.

⚠ Gebruik alleen het netsnoer dat bij dit apparaat wordt geleverd. Het gebruik van andere netsnoeren kan brand of elektrische schokken tot gevolg hebben.

⚠ Trek de stekker uit het stopcontact als u het apparaat lange tijd niet gebruikt.

Onderdelen en functies van de afstandsbediening

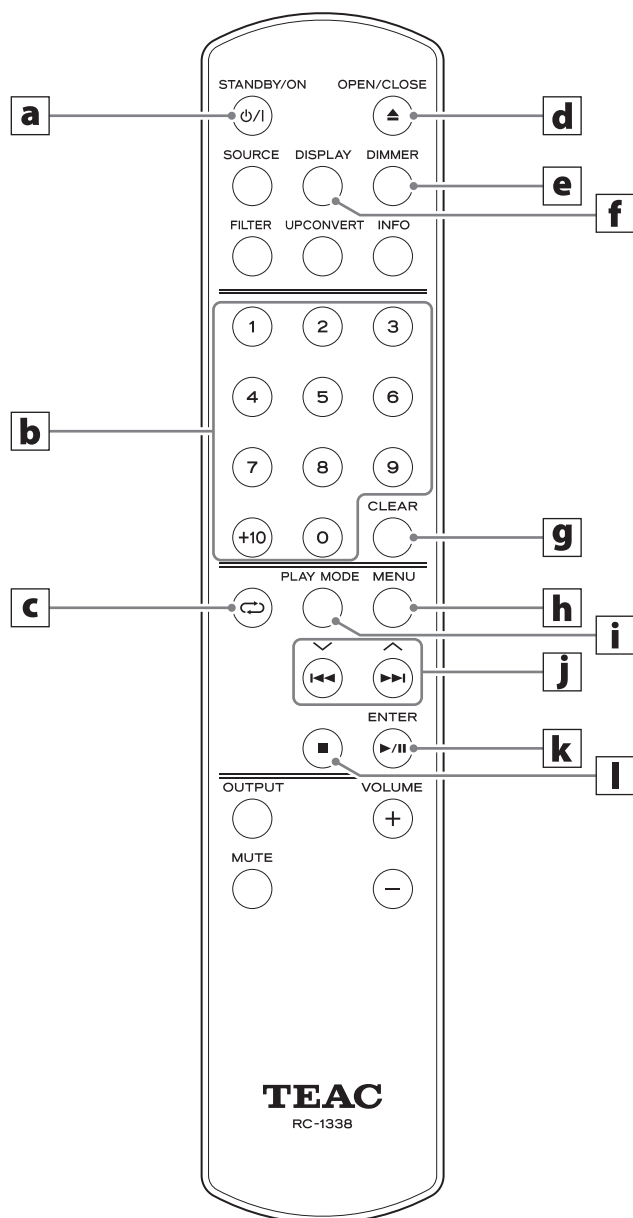

Als zowel het apparaat als de afstandsbediening toetsen hebben met dezelfde functies, wordt in deze handleiding slechts één van deze behandeld. De andere toets kan op dezelfde manier worden gebruikt.

a Toets STANDBY/ON

Druk hierop om het apparaat in stand-by te zetten of in te schakelen.

b Cijfertoetsen

Gebruik deze om bijvoorbeeld tracks te selecteren en te programmeren.

c Toets REPEAT (↺)

Gebruik deze om de instelling voor herhaald afspelen te wijzigen (pagina 59).

d Toets lade OPEN/CLOSE (▲)

Druk hierop om de cd-lade te openen en te sluiten.

e Toets DIMMER

Druk hierop om de helderheid van het display van het hoofdapparaat in te stellen.

f Toets DISPLAY

g Toets CLEAR

Hiermee kunt u geprogrammeerde tracks wissen.

h Toets MENU

Druk op de toets om de instellingen te openen (pagina 62). Als de instellingen zijn geopend, drukt u hierop om terug te keren naar het vorige scherm.

i Toets PLAY MODE

Hiermee schakelt u tussen programmeren en willekeurig afspelen.

j Toetsen voor overslaan (◀◀, ▶▶)/ Toetsen omhoog/omlaag (^, v)

Gebruik deze om naar de vorige of volgende track te gaan. Houd deze toetsen ingedrukt tijdens het afspelen om achteruit/vooruit te zoeken.

Wanneer het menuscherm geopend is

Gebruik deze toetsen om instellingswaarden te selecteren.

k Toets afspelen/pauze (▶ / II)/ Toets ENTER

Druk hierop na stop/pauze om het afspelen te starten/hervatten.

Druk hierop tijdens het afspelen om te pauzeren.

Wanneer het menuscherm geopend is

Druk hierop om te starten of de keuze van een waarde te bevestigen.

l Stoptoets (■)

Druk hierop tijdens het afspelen om het afspelen te stoppen.

Onderdelen en functies van het apparaat

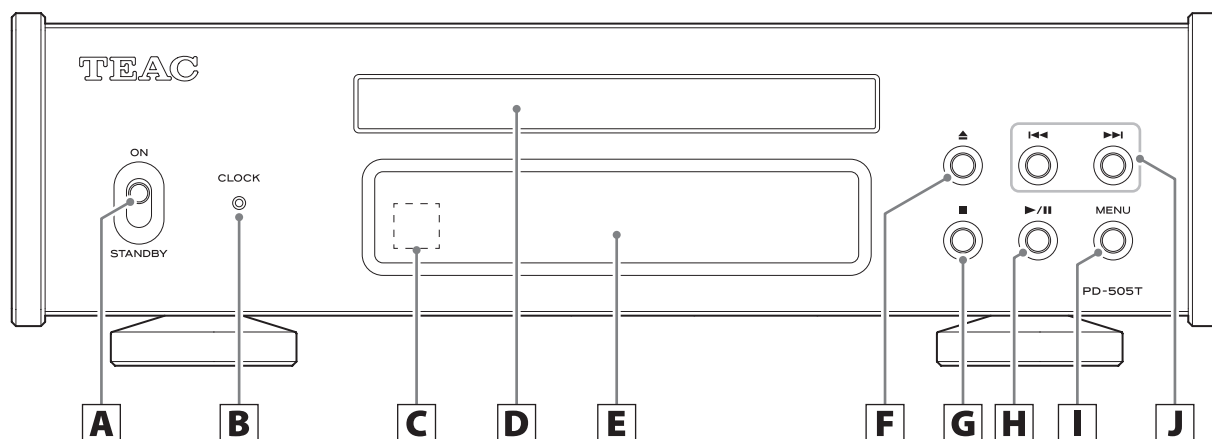

A Schakelaar STANDBY/ON

Gebruik deze om het apparaat in stand-by te zetten of in te schakelen.

- Als het display uitgeschakeld blijft terwijl de schakelaar STANDBY/ON op ON staat, heeft dit meestal een van de volgende oorzaken:
 - Het apparaat is ingeschakeld, maar DIMMER (helderheid display) staat op AUTO OFF (pagina 63).
 - De automatische energiebeheerfunctie is ingeschakeld en heeft het apparaat in stand-by gezet (pagina 64).
 - Het netsnoer zit niet in het stopcontact.

Om het apparaat in te schakelen als de automatische energiebeheerfunctie is geactiveerd en het apparaat in stand-by heeft gezet, drukt u op de toets STANDBY/ON op de afstandsbediening, of zet u de schakelaar STANDBY/ON op STANDBY en vervolgens weer op ON.

B CLOCK-indicator

Geeft de kloksynchronisatiestatus aan.

- Verlicht: Het apparaat is nu gesynchroniseerd met de klok aan de kloksynchronisatie-ingang (10MHz IN).
- Knippert: Er wordt geen klok ontvangen of het apparaat probeert te synchroniseren met het kloksignaal.
- Donker: Externe klok wordt niet gebruikt.
- Zie pagina 63 voor instellingen voor kloksynchronisatie.

C Ontvanger van het signaal van de afstandsbediening

Hier worden signalen van de afstandsbediening ontvangen. Richt de afstandsbediening bij gebruik op de signaalontvanger.

D Cd-lade

Hier kunt u een schijf laden.

E Display

Het display toont informatie over de audio die wordt afgespeeld en menuschermen.

F Toets lade open/dicht (▲)

Druk hierop om de cd-lade te openen en te sluiten.

G Stoptoets (■)

Druk hierop om het afspelen te stoppen.

H Toets afspelen/pauze (▶/||)

Druk hierop na stop/pauze om het afspelen te starten/hervatten.

Druk hierop tijdens het afspelen om te pauzeren.

Wanneer het menuscherm geopend is

Druk hierop om te starten of de keuze van een waarde te bevestigen.

I Toets MENU

Druk op de toets om de instellingen te openen (pagina 62).

Als de instellingen zijn geopend, drukt u hierop om terug te keren naar het vorige scherm.

J Toetsen voor overslaan (◀◀/▶▶)

Gebruik deze om naar de vorige of volgende track te gaan.

Houd deze toetsen ingedrukt tijdens het afspelen om achteruit/vooruit te zoeken (pagina 59).

Wanneer het menuscherm geopend is

Gebruik deze om instellingswaarden te selecteren.

Automatische energiebeheerfunctie

Dit apparaat heeft een automatische energiebesparingsfunctie (pagina 64).

Standaard staat deze instelling aan.

Het apparaat gaat automatisch in stand-by als er gedurende ongeveer 30 minuten geen audio wordt afgespeeld en de bediening niet wordt aangeraakt.

Zet de automatische energiebeheerfunctie op OFF om deze uit te schakelen (pagina 64).

Helderheid van het display

U kunt de helderheid van het display van het apparaat aanpassen (pagina 63).

De standaardinstelling is Slightly BRIGHT (zwak verlicht).

Als het display is ingesteld op AUTO OFF (automatische uitschakeling van de verlichting), wordt het display uitgeschakeld wanneer het niet wordt bediend.

- NO DISC en andere meldingen blijven verlicht.

Indien ingeschakeld



Nadat het bovenstaande scherm is getoond, wordt de status weer gegeven.

Wanneer er geen schijf beschikbaar is



Voorbeeld display: gestopt



Totaal aantal tracks op schijf

Totale afspeeltijd (minuten: seconden)

Druk op de toets DISPLAY terwijl er een schijf wordt afgespeeld of is gepauzeerd. Het scherm verandert als volgt:

Voorbeeld display: afspelen



Nummer van track die wordt afgespeeld

Verstreken tijd van de track die wordt afgespeeld (minuten: seconden)

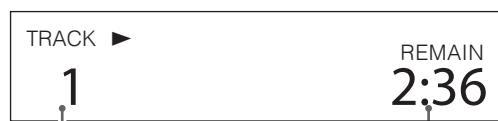

Nummer van track die wordt afgespeeld

Resterende tijd van de track die wordt afgespeeld (minuten: seconden)

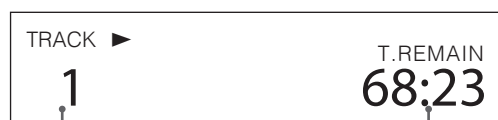

Nummer van track die wordt afgespeeld

Resterende tijd op schijf (minuten: seconden)

Basisbediening

- 1** Zet de schakelaar STANDBY/ON op ON om het apparaat in te schakelen.

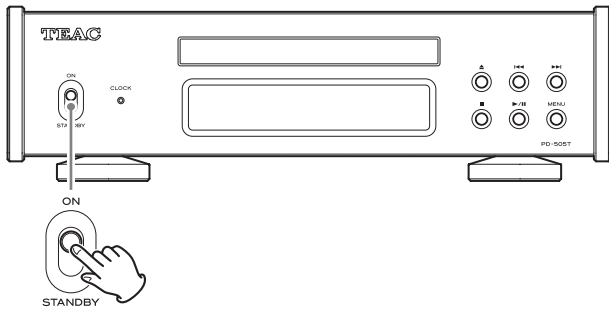

- Als er op dit apparaat een stereoversterker is aangesloten, schakel de versterker dan altijd als laatste in.

- 2** Zet het volume zo laag mogelijk.

Zet het volume zo laag mogelijk op apparaten die worden gebruikt om het volume te regelen (bijvoorbeeld een stereoversterker).

- 3** Druk op de toets voor lade openen/sluiten (▲).

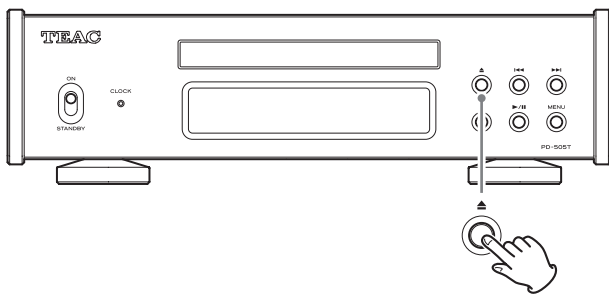

- 4** Plaats een schijf met de gelabelde kant naar boven in de lade.

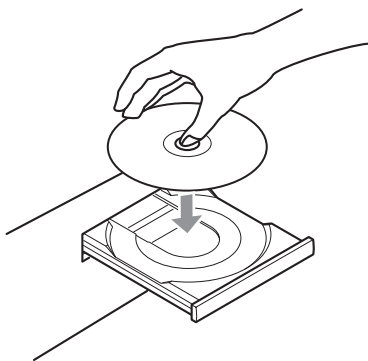

- Plaats niet meer dan één schijf tegelijk in de lade.
- Als de lade gesloten wordt terwijl de schijf nog niet goed in de lade zit, kan de schijf vast komen te zitten en gaat de lade mogelijk niet meer open. Plaats schijven altijd in de daarvoor bestemde ruimte in de lade.
- Forceer de lade niet met de hand terwijl deze open of dicht gaat.

- 5** Druk op de toets voor lade openen/sluiten (▲) om de lade te sluiten.

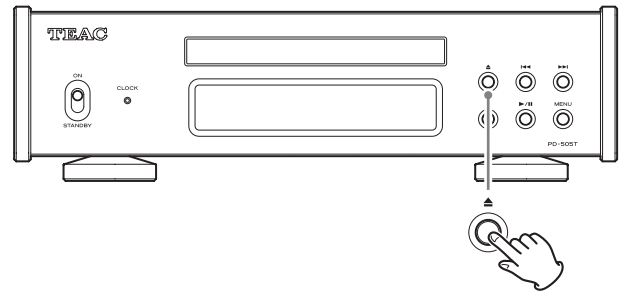

⚠ OPGELET

Houd uw vingers uit de buurt van de lade terwijl deze sluit.

Op het display verschijnt READING en het apparaat begint de schijf te lezen.

- Het apparaat heeft enige tijd nodig om de schijf te verkennen. Wacht tot aantal tracks en de afspeeltijd op het display verschijnen.

Zodra het lezen is voltooid, ziet het display er als volgt uit.

Voorbeeld op display



Totaal aantal tracks op schijf

Totale afspeeltijd (minuten: seconden)

- Wanneer POWER ON PLAY op ON staat, start het afspelen onmiddellijk nadat het apparaat is ingeschakeld (pagina 64).
- De tekst "NO DISC" verschijnt als er geen schijf is geladen.
- De tekst "No support" verschijnt als de geladen schijf niet kan worden afgespeeld.

- 6** Druk op de toets afspelen/pauze (▶/||).

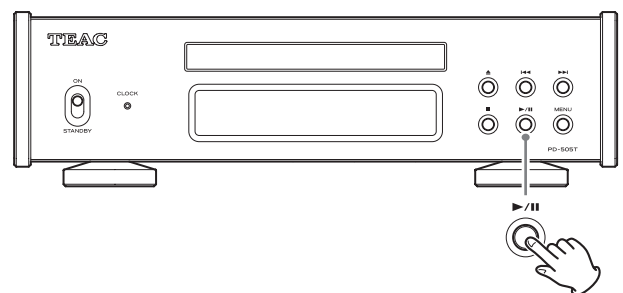

Het afspelen begint bij de eerste track.

Voorbeeld op display



Nummer van track die wordt afgespeeld

Verstreken tijd van de track die wordt afgespeeld (minuten: seconden)

7 Het volume aanpassen.

Pas het volume aan op apparaten die worden gebruikt om het volume te regelen (bijvoorbeeld een stereoversterker).

OPMERKING

- De automatische energiebeheerfunctie staat standaard op ON (pagina 64).
- Als DIMMER (helderheid display) is ingesteld op AUTO OFF, wordt het display uitgeschakeld wanneer het niet wordt bediend (pagina 63).

Overslaan om een track te zoeken

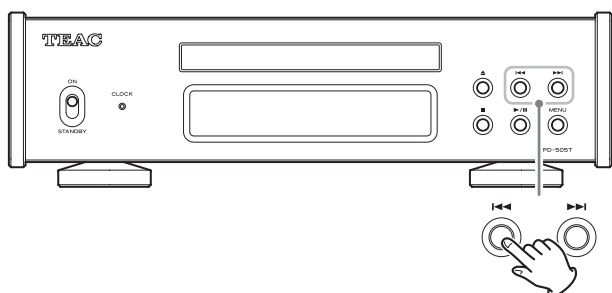

Druk op een toets voor overslaan (I◀▶I) om naar het vorige of volgende nummer te gaan. Druk er herhaaldelijk op totdat de gewenste track is geselecteerd.

Zodra een nummer is geselecteerd, begint het vanaf het begin af te spelen.

- Druk tijdens het afspelen eenmaal op de toets I◀▶I om terug te keren naar het begin van de huidige track. Druk herhaaldelijk op de toets voor overslaan I◀▶I om lager genummerde nummers te selecteren en af te spelen.

Zoeken naar een deel van een track

Houd tijdens het afspelen een toets voor overslaan (I◀▶I) op de afstandsbediening ingedrukt om achteruit/vooruit te zoeken. Laat de toets voor overslaan (I◀▶I) los zodra u het deel vindt waarnaar u wilt luisteren.

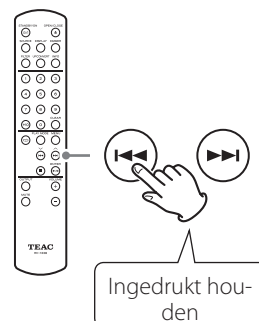

Herhaald afspelen

Druk op de herhaaltoets (↺) om als volgt door de herhaalmodi te bladeren.

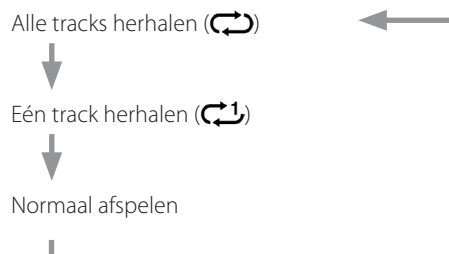
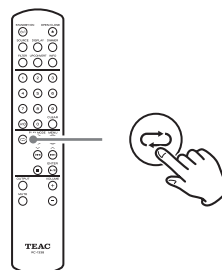

Basisbediening (vervolg)

Shuffle en willekeurig afspelen

Om over te schakelen naar willekeurig afspelen, drukt u herhaaldelijk op toets PLAY MODE totdat  rechtsboven op het display verschijnt.

Er wordt willekeurig afgespeeld volgens de instelling (pagina 60).



- Willekeurig afspelen stopt pas wanneer de stoptoets (■) wordt ingedrukt.
- Wanneer willekeurig afspelen actief is, heeft de instelling voor herhaald afspelen geen effect.

De cijfer-toetsen gebruiken om een bepaald nummer af te spelen

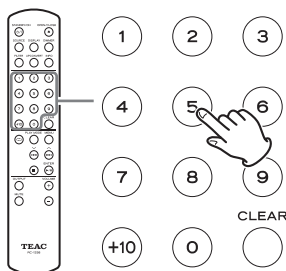





Druk tijdens het afspelen (of terwijl de cd is gestopt) op de cijfer-toetsen om een nummer van een track te selecteren en het afspelen vanaf dat nummer te starten.

Om een track met een nummer van één cijfer af te spelen, drukt u op de bijbehorende toets. Om een track met een nummer met twee cijfers af te spelen, drukt u zo vaak als nodig op de toets +10 en vervolgens op de bijbehorende cijfer-toets voor het tweede cijfer. Het afspelen begint zodra het nummer is ingevoerd.

Voorbeelden van bediening

Track 7: 

Track 23:     

Geprogrammeerd afspelen

Afspelen programmeren

- 1 Druk herhaaldelijk op de toets PLAY MODE totdat PGM rechtsboven op het display verschijnt.**

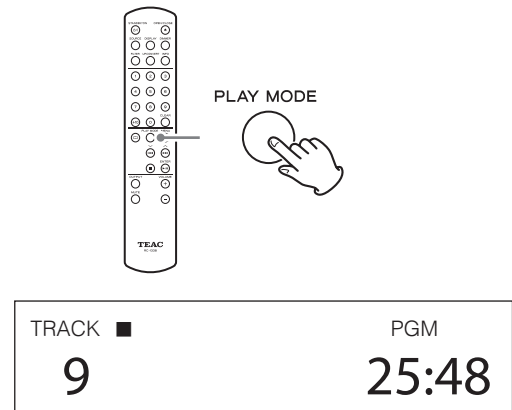

- Als PGM is geselecteerd tijdens het afspelen, wordt het afspeelnummer toegevoegd als programmastap 1.

OPMERKING

Programmeren is ook mogelijk als de lade is geopend. In dat geval kunnen tracknummers 1 – 99 worden geprogrammeerd. Nadat een cd is geladen, worden de tracknummers die niet op de cd staan echter verwijderd.

- 2 Gebruik de cijfer-toetsen om tracknummers in te voeren.**

Zie "De cijfer-toetsen gebruiken om een bepaald nummer af te spelen" voor instructies over het invoeren van trackingnummers.

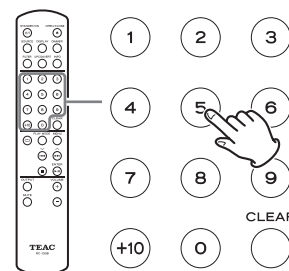

Voorbeeld op display

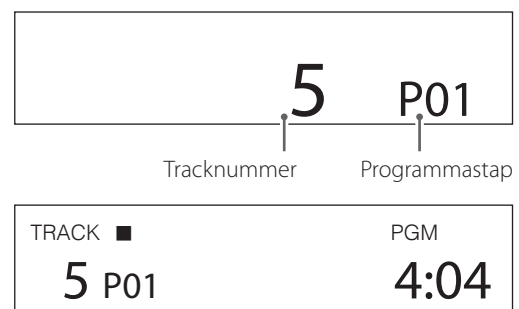

3 Ga verder met het invoeren van de nummers van de tracks die u wilt programmeren.

4 Druk op de toets afspelen/pauzeren (▶/||) om het afspelen van het programma te starten.

- De functies overslaan, zoeken en herhaald afspelen kunnen tijdens het afspelen van programma's worden gebruikt.

OPMERKING

Wanneer "PGM" rechtsboven op het display staat, hangt de reactie op het indrukken van de cijfertoetsen om tracknummers in te voeren af van de instelling van PROGRAM PLAY (pagina 64).

De volgorde van het programma controleren

Druk op overslaan (|◀◀/▶▶|) wanneer het afspelen is gestopt om de getoonde programmastap te wijzigen. Zo kan de volgorde van het programma worden gecontroleerd.

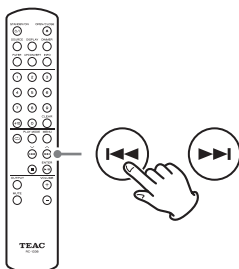

Druk na de controle op de stoptoets (■).

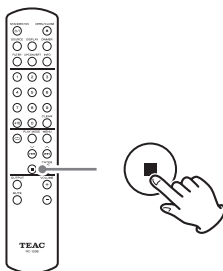

Geprogrammeerde tracks wijzigen

Als op overslaan (|◀◀/▶▶|) wordt gedrukt wanneer het afspelen is gestopt, gaat de programmastap knipperen en wordt de programmabewerkingsmodus actief.

Druk op de stoptoets (■) om de programmabewerkingsmodus te sluiten.

Tracks invoegen

1 Gebruik de toetsen voor overslaan (|◀◀/▶▶|) wanneer het afspelen is gestopt om de programmastap weer te geven waar u een track wilt invoegen.

Voorbeeld op display



Programmastap knippert

2 Gebruik de cijfertoetsen om tracknummers in te voeren.

Voorbeeld op display



- In dit voorbeeld is track nummer 6 toegevoegd bij programma stap 3. De tracks op alle volgende programmastappen worden naar latere stappen geduwd.
- Ga door met het invoeren van tracknummers om meerdere tracks in te voegen.

3 Druk op de stoptoets (■) om het bewerken te sluiten.

Basisbediening (vervolg)

Geselecteerde tracks wissen

- 1 Gebruik de toetsen voor overslaan (I◀◀/▶▶I) wanneer het afspelen is gestopt om de programmastap weer te geven met de track die u wilt wissen.

Voorbeeld op display



- 2 Druk op de toets CLEAR om de track uit het programma te verwijderen.

Voorbeeld op display



- In dit voorbeeld is tracknummer 6 gewist van programmastap 2. Hierbij zijn tracks bij stap 3 en later naar voren gebracht.

- 3 Druk op de stoptoets (■) om het bewerken te sluiten.

OPMERKING

Als u de toets CLEAR indrukt terwijl het afspelen is gestopt, wordt de track gewist bij de laatste stap die aan het programma is toegevoegd.

Het hele programma wissen

Het hele programma kan als volgt worden gewist:

- Door op PLAY MODE te drukken zodat PGM uit de rechterbovenhoek van het display verdwijnt.
- Een schijf uitwerpen.

Instellingen

- 1 Druk op de toets MENU om het menuscherm te openen.

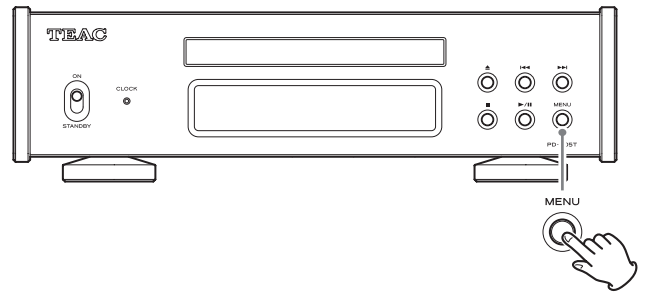

- 2 Druk op de toetsen voor overslaan (I◀◀/▶▶I) om het item te tonen dat u wilt instellen.

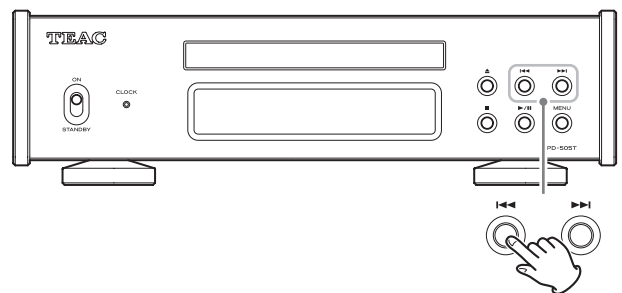

- U kunt ook de toetsen omhoog en omlaag (∧, ∨) op de afstandsbediening gebruiken.

De menuopties verschijnen in de volgende volgorde.

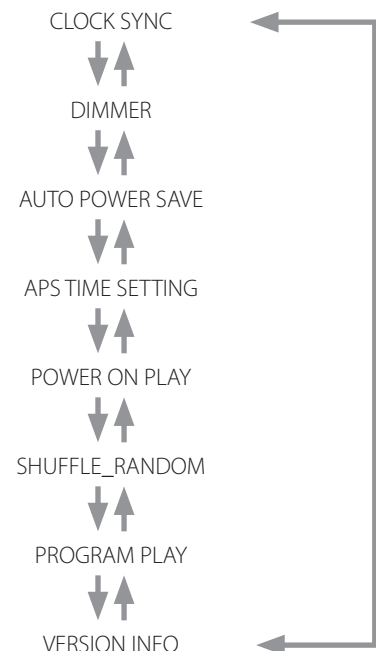

3 Druk op de toets afspelen/pauze (▶/||).

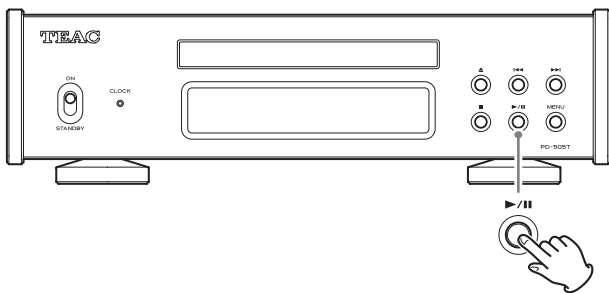

- U kunt ook op de toets ENTER op de afstandsbediening drukken.
- De huidige ingestelde waarde wordt op het display weergegeven.

4 Druk op de toetsen voor overslaan (◀◀/▶▶) om de instellingswaarden te wijzigen.

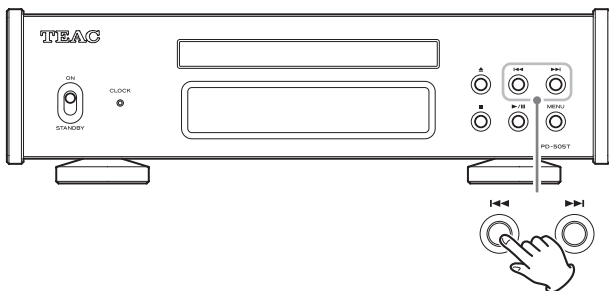

- U kunt ook de toetsen omhoog en omlaag (∧, ∨) op de afstandsbediening gebruiken.
- Druk op de toets MENU om terug te gaan naar de selectie van instellingen.

5 Druk op de toets afspelen/pauze (▶/||).

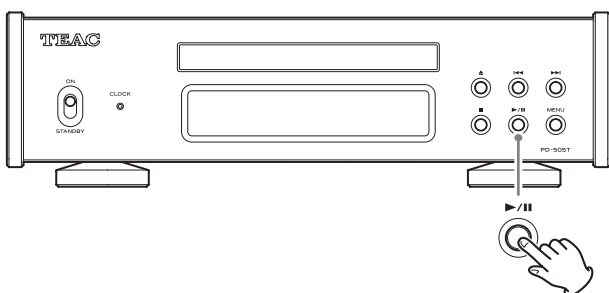

- U kunt ook op de toets ENTER op de afstandsbediening drukken.

6 Wanneer u klaar bent met het maken van instellingen, drukt u op de toets MENU om de afspelstatus van de schijf opnieuw weer te geven.

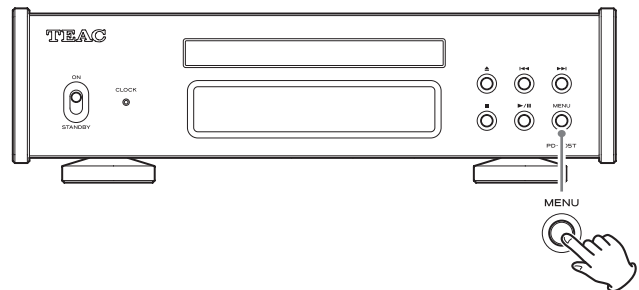

- Als er gedurende ongeveer zeven seconden geen bewerking wordt uitgevoerd, zal het scherm terugkeren naar het weergegeven van de afspelstatus van de schijf.

Kloksynchronisatie

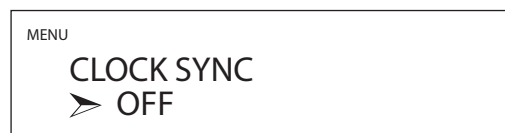

OFF

Er wordt geen kloksynchronisatie gebruikt.

ON

De masterklok van het apparaat wordt gesynchroniseerd met het 10-MHz-sigitaal dat wordt ontvangen via de kloksynchronisatie-ingang (10MHz IN).

Helderheid van het display

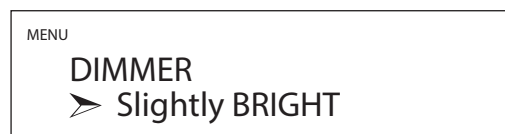

BRIGHT

Blijft helder verlicht.

Slightly BRIGHT

Blijft zwak verlicht.

DARK

Blijft donker.

AUTO OFF

Gaat automatisch uit.

- Het display gaat uit als het niet wordt bediend.

OPMERKING

Dit kan direct worden ingesteld met de toets DIMMER op de afstandsbediening.

Instellingen (vervolg)

Automatische energiebeheerfunctie

Dit apparaat heeft een automatische energiebeheerfunctie.

- De automatische energiebeheerfunctie staat standaard op ON.



OFF

De automatische energiebeheerfunctie is uitgeschakeld.

ON

Het apparaat gaat automatisch in stand-by als er gedurende ongeveer 30 minuten geen audio wordt afgespeeld en de bediening niet wordt aangeraakt.

- De tijdstelling van de automatische energiebeheerfunctie bepaalt na hoeveel tijd het apparaat in stand-by gaat.

Tijdstelling automatische energiebeheerfunctie

Hier wordt de tijdsduur ingesteld waarna de automatische energiebeheerfunctie het apparaat in stand-by zet.



Dit kan worden ingesteld in een bereik van 5–255 minuten in stappen van 5 minuten (standaard 30 minuten).

Afspelen na inschakelen

Het afspelen kan automatisch starten wanneer het apparaat wordt ingeschakeld.



OFF

Het afspelen start niet automatisch wanneer het apparaat wordt ingeschakeld.

ON

Het afspelen start automatisch wanneer het apparaat wordt ingeschakeld.

Shuffle en willekeurig afspelen

Shuffle en willekeurige afspelen kunnen worden geselecteerd.



SHUFFLE PLAY

Dit speelt elk nummer op de schijf één keer in willekeurige volgorde af.

- Tenzij herhaald afspelen ook is ingesteld, wordt het afspelen gestopt nadat alle nummers op de schijf zijn afgespeeld.

RANDOM PLAY

De nummers op de schijf worden in willekeurige volgorde afgespeeld.

- Ongeacht de instelling voor herhaald afspelen, stopt het afspelen pas wanneer de stop-toets (■) wordt ingedrukt.

Reactie op nummertoetsen tijdens geprogrammeerd afspelen

Hiermee wordt ingesteld wat er gebeurt wanneer de cijfertoetsen worden gebruikt tijdens het afspelen van het programma.



PLAY LATER

Het ingevoerde tracknummer wordt toegevoegd aan het einde van het programma.

De track die wordt afgespeeld, blijft spelen.

PLAY NOW

Het ingevoerde tracknummer wordt toegevoegd aan het einde van het programma en begint onmiddellijk te spelen.

Informatiedisplay

Dit geeft de versie weer van de door het apparaat gebruikte firmware.



SYSTEM

De firmwareversie van de microcomputer

CD DRIVE

De firmwareversie van het cd-station

Als u een probleem ondervindt met dit apparaat, neem dan even de tijd om de volgende informatie door te nemen voordat u om ondersteuning vraagt. Als u geen oplossing kunt vinden, neem dan contact op met de leverancier waar u het apparaat heeft gekocht.

Algemeen

Het apparaat schakelt niet in.

- ➔ Controleer of de stekker goed in het stopcontact is gestoken. Als er op het stopcontact een schakelaar zit, controleer dan of het is ingeschakeld.
- ➔ Sluit een ander elektrisch apparaat aan op het stopcontact om te controleren of er spanning op staat.
- ➔ Als het apparaat door de automatische energiebeheerfunctie op stand-by is gezet, druk dan op de toets STANDBY/ON van de afstandsbediening om het apparaat weer in te schakelen.

Het apparaat gaat automatisch naar de stand-by-modus.

- ➔ Dit komt omdat de automatische energiebesparende functie het apparaat in stand-by zet. Zet de schakelaar STAND-BY/ON op STANDBY en vervolgens weer op ON. Wijzig zo nodig de instelling van de automatische energiebeheerfunctie (pagina 64).

Afstandsbediening werkt niet.

- ➔ Schakel het hoofdapparaat in (pagina 58).
- ➔ Als de batterijen leeg zijn, vervang deze dan allebei door nieuwe (pagina 53).
- ➔ De afstandsbediening werkt niet als er zich een obstakel tussen de afstandsbediening en het apparaat bevindt. Richt de afstandsbediening op het voorpaneel van het apparaat op een afstand van minder dan ongeveer 5 m (pagina 53).

Een televisie of een ander apparaat werkt niet goed.

- ➔ Het gebruik van de afstandsbediening van dit apparaat kan tot gevolg hebben dat sommige televisies en andere apparatuur met draadloze afstandsbedieningsfuncties niet goed werken.

Er klinkt een zoemend geluid.

- ➔ Als er zich een aansluitkabel dicht bij een netsnoer, tl-lamp of een andere mogelijke bron van interferentie bevindt, verhoog dan de afstand tot deze storingsbron.

Er wordt geen geluid weergegeven.

- ➔ Als er een stereoversterker op dit apparaat is aangesloten, pas dan het geluidsvolume aan.
- ➔ Controleer nogmaals de aansluitingen met andere apparatuur.

Cd-transport

Afspelen is niet mogelijk.

- ➔ Zorg dat de schijf met de gelabelde kant naar boven is geplaatst.
- ➔ Als de schijf vuil is, veeg hem dan schoon.
- ➔ Misschien zit er een lege cd in, neem een schijf waar zeker wat op staat.
- ➔ Afhankelijk van de kwaliteit en de manier waarop de schijf is opgenomen, kunnen sommige CD-R/CD-RW-schijven niet worden afgespeeld.
- ➔ Dit apparaat kan CD-R/CD-RW-schijven alleen afspelen als ze zijn gefinaliseerd.

Het systeem slaat stukken over.

- ➔ Het systeem kan door trillingen stukken overslaan. Installeer dit apparaat op een stabiele plaats.
- ➔ Als de schijf vuil is, veeg hem dan schoon.
- ➔ Gebruik geen schijven die gekrast of gebarsten zijn.

Kloksynchronisatie

De CLOCK-indicator stopt niet met knipperen.

- ➔ Zet kloksynchronisatie op OFF als deze niet wordt gebruikt.
- ➔ Er wordt mogelijk een kloksignaal ontvangen waarmee dit apparaat niet kan synchroniseren. Controleer de aansluitingen voor kloksynchronisatie en de instellingen van de aangesloten apparaten.

Omdat dit apparaat gebruikmaakt van een microcontroller, kan externe ruis of andere interferentie de werking van dit apparaat negatief beïnvloeden. Haal in dat geval het netsnoer uit het stopcontact, wacht even, schakel het apparaat weer in en herhaal de handelingen.

Opmerking over condensatie

Als dit apparaat van een koude buitenomgeving naar een warme ruimte wordt gebracht, of als de verwarming net is aangezet in de ruimte waarin het apparaat zich bevindt, kan er condensatie optreden op bepaalde onderdelen of lenzen, waardoor het apparaat niet goed werkt. Als dit gebeurt, laat het product dan aanstaan en wacht één tot twee uur. Hierna zou het probleem moeten zijn verholpen.

Problemen oplossen (vervolg)

Fabrieksinstellingen herstellen

- 1** Zet de schakelaar **STANDBY/ON** op **ON** terwijl u de toets **MENU** ingedrukt houdt.

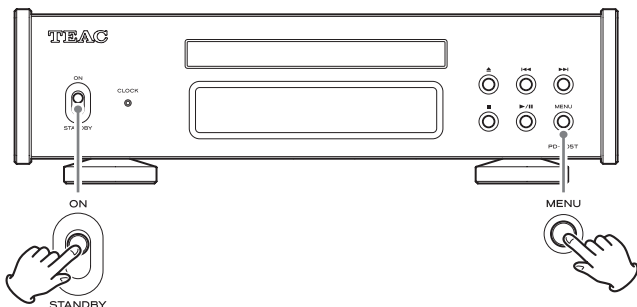

- 2** Laat de toets **MENU** los zodra het menu **FACTORY RESET** verschijnt.

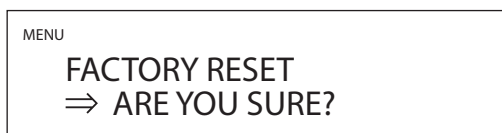

- 3** Druk op de toets **afspelen/pauze (▶ / II)**.



Het gebruikelijke scherm verschijnt nadat het resetten is voltooid.

Voorbeeld op display



LET OP

- Zet het apparaat niet in stand-by totdat het gebruikelijke scherm verschijnt.
- Hiermee worden alle instellingen teruggezet naar hun standaardwaarden.
- De standaardinstellingen zijn de instellingswaarden die worden weergegeven in de schermafbeeldingen van deze handleiding.

Af speelbare schijven

Audio-cd (waaronder CD-R en CD-RW)

Kloksynchronisatie-ingang

Aansluiting BNC
Samplingfrequentie ingang..... 10 MHz
Ingangsimpedantie..... 50 Ω
Ingangsniveau..... Blokgolf: gelijkwaardig aan TTL-niveaus
Sinusgolf: 0,5 tot 1,0 Vrms

Digitale audio-uitgangen

COAXIAL digitaal 1
Uitgangsniveau 0,5 Vpp
Uitgangsimpedantie 75 Ω
OPTISCH digitaal..... 1
TOS (JEITA RC5720C)

Algemeen

Voeding
Model voor Europa AC 220–240 V, 50/60 Hz
Model voor VS/Canada AC 120 V, 60 Hz
Opgenomen vermogen 4 W
Standby-verbruik 0,3 W (in standby-modus)
Externe afmetingen (B x H x D, inclusief uitstekende delen)
290 x 84,5 x 248,8 mm
Gewicht 4,0 kg
Temperatuurbereik voor gebruik..... +5 °C tot +35 °C
Vochtigheidsbereik voor gebruik... 5 % tot 85 % (geen condensatie)
Temperatuurbereik voor opslag –20 °C tot +55 °C

Meegeleverde accessoires

Netsnoer x 1
Afstandsbediening (RC-1338) x 1
Batterijen voor afstandsbediening (AAA) x 2
Voetzooltjes x 3
Gebruikershandleiding (dit document) x 1
● Zie pagina 90 voor informatie over de garantie.

- Specificaties en uiterlijk kunnen worden gewijzigd zonder voorafgaande kennisgeving.
- Gewicht en afmetingen zijn benaderingen.
- Afbeeldingen in deze handleiding kunnen enigszins afwijken van de productiemodellen.

VIKTIGA SÄKERHETSINSTRUKTIONER



CAUTION
RISK OF ELECTRIC SHOCK
DO NOT OPEN



OBS: FÖR ATT MINSKA RISKEN FÖR ELSTÖTAR TA INTE BORT SKYDDET (ELLER BAKSIDAN). INGA DELAR INUTI SOM ANVÄNDAREN KAN REPARERA. LÅT KVALIFICERADE SERVICE TEKNIKER UTFÖRA ALLT SERVICEARBETE.



Den lysande lampan med pilsymbol inom en liksidig triangel är avsedd för att varna användaren för närvaro av isolerad "farlig spänning" inom produktens hölje som kan ha en betydande storlek för att skapa risk för elstötar för personer.



Utropstecknet inom den liksidiga triangeln är avsedd till att varna användaren för närvaro av viktiga drift- och underhållsanvisningar (service) i handboken som medföljer enheten.

VARNING: FÖR ATT MINSKA RISKEN FÖR BRAND ELLER ELSTÖTAR, UTSÄTT INTE ENHETEN FÖR REGN ELLER FUKT.

FÖRSIKTIGHET

- Ta inte bort det externa höljet eller skåpet för att utsätta elektroniken. Det finns inga delar inuti som användaren kan reparera.
 - Om du upplever problem med denna produkt skall du kontakta butiken där du köpte enheten för service. Använd inte produkten tills den har reparerats.
 - Användning av kontroller eller justering eller prestanda av procedurer annat än som specificeras här kan leda till farlig utsättning för strålning.
- 1) Läs dessa anvisningar.
 - 2) Behåll dessa anvisningar.
 - 3) Följ alla varningar.
 - 4) Följ alla anvisningar.
 - 5) Använd inte enheten nära vattnet.
 - 6) Rengör den endast med en torr trasa.
 - 7) Blockera inga ventilationsöppningar. Installera i enlighet med tillverkarens anvisningar.
 - 8) Installera den inte i närheten av värmekällor som element, värmeblock, kaminer eller andra enheter (inklusive förstärkare) som producerar värme.
 - 9) Gör inte emot säkerhetsanordningen med polariserad kontakt eller jordningskontakt. En polariserad kontakt har två blad, en bredare än den andra. En jordningskontakt har två blad och en tredje jordningspinne. Den breda bladen eller den tredje pinnen är där för din säkerhet. Om den medföljande kontakten inte passar till ditt uttag, prata med en elektriker för att byta det gamla uttaget.
 - 10) Skydda strömkablar från att böjas eller spricka främst i närheten av kontakter, vanliga fästen i punkten där de kommer ut från enheten.

11) Använd endast tillbehör/accessoarer som specificeras av tillverkaren.

12) Använd endast tillsammans med vagnen, ståndet, trefoten, bricka eller bordet som specificeras av tillverkaren eller som säljs med enheten. Om det används en vagn, var försiktig när du flyttar vagnen/enheten i kombination för att undvika skador vid vältning.



13) Koppla från denna enhet med åskan eller om du inte använder den över en längre tid.

14) Låt service utföra av kvalificerad servicepersonal. Service behövs när enheten har på något sätt skadats som till exempel att strömsladden- eller kontakten är skadad, att det har spillts ut vätska eller om det har fallit i föremål i enheten, enheten har varit utsatt för regn eller fukt, fungerar inte normalt eller har tappats.

- Apparaten drar nominella icke-operativ ström från vägguttaget med dess POWER eller STANDBY/ON-knappen inte i ON-läge.
- Nätkontakten används som frångkopplingsenhet och frångkopplingsenheten ska vara driftsduglig.
- Försiktighet bör iaktas vid användning av öronsnäckor eller hörlurar med produkten eftersom överdrivet ljudtryck (volym) från öronsnäckor eller hörlurar kan orsaka hörselskador.

FÖRSIKTIGHET

- Utsätt inte denna apparat för dropp eller stänk.
- Ställ inga föremål som innehåller vätska, t.ex. vaser, på apparaten.
- Handtagsliknande delar på frontpanelens vänstra och högra sida är endast för dekoration. Lägg inte fingrarna genom dem eller använd dem för att bära enheten.
- Installera inte apparaten i ett slutet utrymme såsom en bokhylla eller liknande.
- Apparaten ska placeras tillräckligt nära vägguttaget så att du lätt kan nå nätsladden när som helst.
- Om produkten använder batterier (inklusive ett batteripaket eller installerade batterier), bör de inte utsättas för solljus, eld eller hög värme.
- FÖRSIKTIGHET för produkter som använder utbytbara litium batterier: Det finns risk för explosion om batteriet ersätts med fel typ av batteri. Ersätt endast med samma eller motsvarande typ.

VARNING

Produkter med klass **I** konstruktion är utrustad med en nätsladd som har en jordad kontakt. Sladden av en sådan produkt måste anslutas till ett eluttag som har en skyddsledare.

Försiktighetsåtgärder avseende batterier

Felaktig hantering av batterierna kan göra att de spricker eller läcker och leder till brand, skada eller färgning av objekt i närheten. Läs och observera följande säkerhetsföreskrifter noggrant.

- Var noga med att sätta i batterierna med rätt positiv (⊕) och negativa (⊖) riktlinjer.
- Använda batterier av samma typ. Använd aldrig olika typer av batterier tillsammans.
- Om fjärrkontrollen inte användas under en längre tid (mer än en månad), ta ur batterierna för att förhindra dem från att läcka.
- Om batterierna läcker, torka bort spillet i batterifacket och byt ut batterierna mot nya.
- Använd inte batterier av andra typer än de specificerade. Blanda inte nya batterier med gamla eller använd olika typer av batterier tillsammans.
- Värm inte eller ta isär batterier. Kasta aldrig batterier i eld eller vatten.
- Bär inte eller förvara batterier med andra metallföremål. Batterierna kan kortslutas, läcka eller explodera.
- Ladda aldrig ett batteri om det inte har bekräftats vara ett uppladdningsbart sådant.
- Utsätt inte batterier för extremt lågt lufttryck eftersom det kan leda till en explosion eller läckage av brandfarliga vätskor eller gaser.

Laserinformation

Denna laserprodukt är en konsumentlaserprodukt enligt EN 50689:2021 och uppfyller alla krav på konsumentlaserprodukter utom barnvänliga produkter.

Denna produkt innehåller ett lasersystem och är klassificerad som en laserprodukt av klass 1 enligt IEC 60825-1:2014. Denna klass kräver ingen särskild uppmärksamhet vid normal användning. För att förhindra exponering för laserstrålen ska produkten inte tas isär.

Laser:

Typ:	EP-C101
Tillverkare:	EVER BRIGHT ELECTRIC SCIENCE & TECHNOLOGY (BEIHAI) LTD.
Laserutgång:	0,7 mW på objektivlinsen
Våglängd:	790 ±25 nm

VIKTIGA SÄKERHETSINSTRUKTIONER (fortsättning)

Modell för Europa



Produkten uppfyller kraven i EU-direktiv och andra regleringar från Kommissionen.

För kunder i Europa

Kassering av elektrisk och elektronisk utrustning och batterier och/eller ackumulatörer

- Alla elektriska/elektroniska produkter och förbrukade batterier/ackumulatörer bör kasseras separat från hushållsavfall, helst via insamlingsanläggningar som bestämts av regeringen eller lokala myndigheter.
- Genom att kassera elektriska/elektroniska produkter och förbrukade batterier/ackumulatörer på rätt sätt hjälper du till att spara värdefulla resurser och förhindrar eventuella negativa effekter på människors hälsa och på miljön.
- Felaktig kassering av avfall från elektriska/elektroniska produkter och batterier/ackumulatörer kan få allvarliga effekter på miljön och människors hälsa. Detta på grund av förekomsten av farliga ämnen i utrustningen.

- Symboler som visar en överstruken soptunna indikerar att elektrisk/elektronisk utrustning och batterier/ackumulatörer måste samlas och kasseras separat från hushållsavfallet.



Om ett batteri eller ackumulatören innehåller mer än de specificerade värdena av bly (Pb), kvicksilver (Hg) och/eller kadmium (Cd) enligt definitionen i batteridirektivet (2006/66/EG, 2013/56/EU), kommer de kemiska symbolerna för dessa element visas under WEEE symbolen.



Pb, Hg, Cd

- Återlämnings- och insamlingssystem finns tillgängliga för slutanvändare. För mer detaljerad information om avfallshantering av gammal elektrisk/elektronisk utrustning och förbrukade batterier/ackumulatörer, var god kontakta din kommun, renhållningsverket eller den butik där du köpte utrustningen.

Företagsnamn, produktnamn och logotyper i detta dokument är varumärken eller registrerade varumärken som tillhör sina respektive ägare.

Innehåll

Tack för att du har valt TEAC.

Läs noggrant denna bruksanvisning för att få ut det bästa av enhetens prestanda.

Efter att ha läst den ska du förvara den på ett säkert ställe för framtida bruk.

VIKTIGA SÄKERHETSINSTRUKTIONER	68
Rörlig montering av CD-mekanismen	71
Om transportlåsskruvarna	72
Skivor	73
Medföljande tillbehör	74
Använda TEAC International Site	74
Underhåll	74
Före användning	75
Använda fjärrkontrollen	75
Anslutningar	76
Fjärrkontrollens delar och funktioner	77
Huvudenhetens delar och funktioner	78
Display	79
Grundläggande användning	80
Inställningar	84
Felsökning	87
Specifikationer	89

Rörlig montering av CD-mekanismen

För att förbättra ljudkvaliteten använder denna enhet en halv rörlig struktur för CD-mekanismen så att den inte är helt fäst på chassit. Hela mekanismen, inklusive facket, kan röra sig något framåt, bakåt, åt vänster och åt höger. Detta är avsiktligt och inget att oroa sig för.

Om transportlåsskruvarna

Denna enhet använder en halvriörlig struktur för CD-mekanismen så att den inte är helt fäst på chassit. Av denna anledning har transportlås-skrivar, innan leverans från fabriken, fästs genom botten av enheten för att skydda CD-mekanismen från vibrationer under transport.

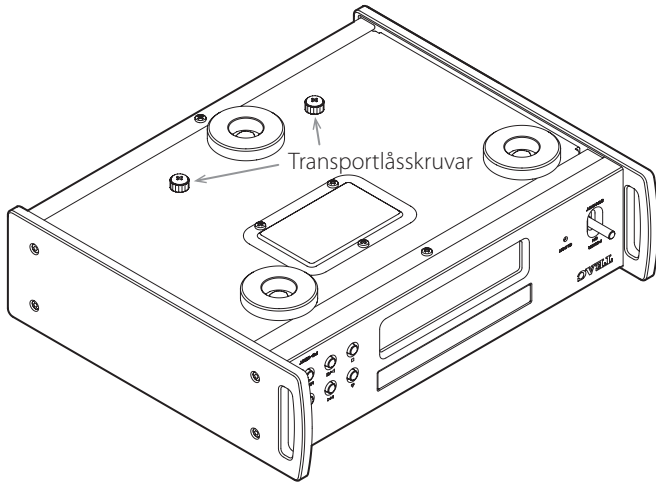

Innan du installerar enheten

Innan du installerar enheten ska du skruva loss de två transportlås-skrivar.

- Spara transportlås-skrivar på ett säkert ställe eftersom du måste skruva tillbaka dem innan du transporterar enheten i framtiden.

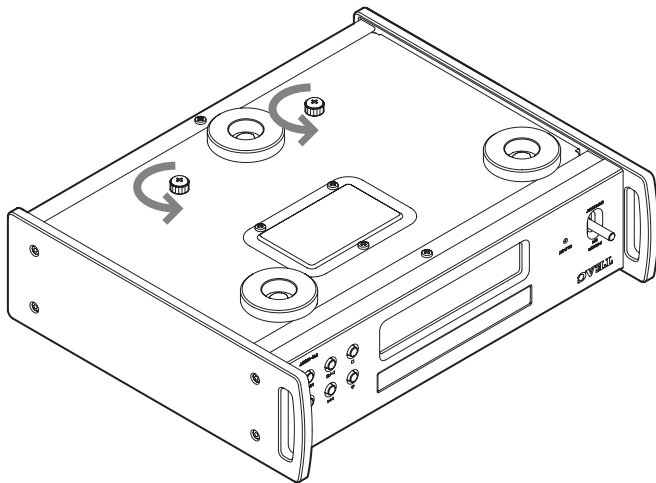

Innan du transporterar enheten

Innan du transporterar enheten ska du skruva tillbaka de två transportlås-skrivar som skruvades loss när enheten installerades.

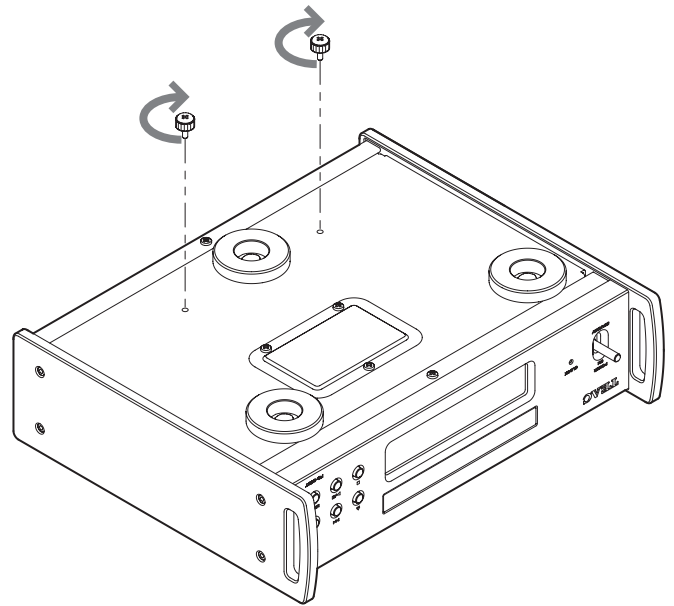

Typer av skivor som kan spelas på denna enhet

CD-skivor med "COMPACT disc DIGITAL AUDIO"-logotypen



CD-R- och CD-RW-skivor som har spelats in korrekt och färdigställts med hjälp av formatet för ljud-CD.

- Denna enhet kan spela 8 cm CD-skivor utan att använda adapter. Rikta in dem med CD-guiden på 8 cm i mitten av skivfacket.

! VAR FÖRSIKTIG

Om du försöker spela upp någon annan typ av skiva med den här enheten kan det uppstå höga ljud som kan skada högtalarna eller hörseln. Försök aldrig att spela någon annan typ av skiva än de som visas ovan.

- Den här enheten kanske inte kan spela Copy Control-CD-skivor, Dual Discs eller andra speciella CD-skivor som inte överensstämmer med Red Book CD-standarden. Funktionalitet och ljudkvalitet kan inte garanteras om speciella skivor används i denna enhet. Om uppspelning av en speciell skiva skulle orsaka problem ska du kontakta säljaren av skivan.

CD-R/CD-RW-skivor

Den här enheten kan spela upp CD-R/CD-RW-skivor i ljud-CD-format (CD-DA).

- Var noga med att färdigställa skivor som skapats av CD-brännare.
- Beroende på skivans kvalitet och inspelningens skick kanske uppspelning inte är möjlig. Mer information finns i bruksanvisningen för den enhet du använder.
- Om du har några frågor om hur du hanterar en CD-R- eller CD-RW-skiva ska du kontakta säljaren av skivan direkt.

Försiktighetsåtgärder vid användning

- Använd inte spruckna skivor eftersom de kan skada enheten.
- När du skriver något på etikettsidan av en skiva ska du använda en permanent märkpenna. Om du använder en kulspetspenna eller annan penna med hård spets kan du skada skivan och göra den ospelbar.
- Använd aldrig kommersiellt tillgängliga CD-stabilisatorer. Detta kan göra skivan ospelbar eller skada enheten.
- Använd aldrig skivor med oregelbundna former, inklusive hjärtformade och åttkantiga skivor, eftersom de kan skada enheten.

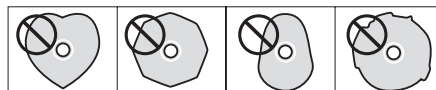

- Om en CD-R/CD-RW-skiva som har en yta för tryckbara etiketter lämnas i enheten under en längre tid kan den fastna på insidan och bli extremt svår att ta bort. Detta kan till och med leda till att enheten inte fungerar som den ska. Ta alltid ut sådana skivor och förvara dem i fodral när de inte används. Undvik dessutom att använda skivor som just har tryckts eftersom de är särskilt benägna att fastna.

Hantera skivor

- Mata alltid in skivor med den märkta sidan uppåt.
- Var försiktig när du hanterar skivor. Om den sida som innehåller data (den omärkta sidan) är repad, kladdig av fingeravtryck eller på annat sätt smutsig eller fläckig, kan fel uppstå under uppspelningen.
- Håll skivan i kanterna om du vill ta ut en skiva ur fodralet genom att samtidigt trycka på mitten av fodralet.

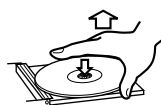

Ta ut skivor



Hålla skivor

Skivor (fortsättning)

Förvaring av skivor

- Skivor bör förvaras i sina fodral när de inte används. Underlåtenhet att göra det kan resultera i skevhet och repor.
- Lämna inte skivor på platser som utsätts för direkt solljus eller som är mycket fuktiga eller varma. Om du gör det kan det leda till att skivor blir deformerade eller försämrade, vilket gör dem ospelbara.
- CD-R- och CD-RW-skivor är mer mottagliga för påverkan av värme och ultravioletta strålar än vanliga CD-skivor. Lämna dem därför inte länge på platser som är utsatta för direkt solljus eller i närheten av apparater som genererar värme, exempelvis.
- Rengör alltid skivorna innan du förvarar dem. Om du lämnar en skiva i orent skick kan det leda till att den hoppar över spår eller försämrad ljudkvalitet.

Underhåll

- Om sidan av skivan där data är kodad (den omärkta sidan) blir smutsig av fingeravtryck eller damm kan du använda en mjuk trasa för att torka av ytan från mitten direkt mot kanten.



- Använd aldrig skivrengöringsmedel, antistatiska behandlingar, förtunningsmedel eller liknande kemikalier för att rengöra skivor. Sådana kemikalier kan skada skivans yta.

Medföljande tillbehör

Kontrollera att lådan innehåller alla medföljande tillbehör som visas nedan. Kontakta butiken där du köpte enheten om något av dessa tillbehör saknas eller har skadats under transporten.

Nätsladd × 1

Fjärrkontroll (RC-1338) × 1

Batterier till fjärrkontrollen (AAA) × 2

Dynor till fötterna × 3

Bruksanvisning (detta dokument) × 1

- Se sida 90 för information om garantin.

Använda TEAC International Site

Du kan ladda uppdateringar för denna enhet från TEAC International Site:

<https://teac.jp/int/>

Klicka på "Language" överst till höger på sidan och välj önskat land eller region för att komma åt en sida på motsvarande språk.

Underhåll

Torka bort smuts från det övre locket och andra paneler med en mjuk trasa som är lätt fuktad med ett utspätt neutralt rengöringsmedel.

Torka inte av med kemiska rengöringsdukar, thinner eller kemiska medel. Om du gör det kan du skada ytan.



För din säkerhet ska du dra ut nätsladden från eluttaget före rengöring.

Före användning

- Denna utrustning är mycket tung, så var försiktig så att du inte skadar dig när du öppnar förpackningen och när du flyttar den.
- De handtagsliknande delarna på vänster och höger sida av frontpanelen är dekorativa. Stoppa inte in fingrarna i dem och använd dem inte för att bära enheten.
- Installera inte denna enhet på platser som kan bli varma. Det inkluderar platser som är utsatta för direkt solljus eller nära ett element, värmare, spis eller annan värmeutrustning. Dessutom ska du inte placera den på en förstärkare eller en annan utrustning som producerar värme. Om du gör det kan det leda till missfärgning, deformation eller fel.
- Undvik också platser som utsätts för vibrationer eller mycket damm, kyla eller fukt.
- När du installerar den här enheten ska du lämna lite utrymme (minst 3 cm) mellan enheten och väggar och andra enheter för att möjliggöra god värmeavledning. När du placerar den i ett rack ska du lämna till exempel minst 5 cm öppet utrymme ovanför och minst 10 cm öppet utrymme bakom. Om dessa öppna utrymnen inte finns kan värme alstras inuti och leda till brand.
- Placera enheten på en stabil plats.
- Placera inte något ovanpå enheten.
- Lyft eller flytta inte enheten under uppspelning eftersom skivan roterar med hög hastighet. Om du gör det kan skivan skadas.
- Ta alltid bort alla inmatade skivor innan du flyttar enheten eller packar den för att t.ex. placera den på en annan plats. Om du flyttar enheten med en skiva inuti kan det orsaka skador.
- Den spänning som matas in till enheten ska överensstämma med den spänning som anges på enhetens baksida. Om du är osäker på detta ska du kontakta en elektriker.
- Öppna inte själva enheten eftersom det kan leda till skador på kretsen eller orsaka elektriska stötar. Om ett främmande föremål tränger in i enheten ska du kontakta din återförsäljare.
- När du drar ut stickkontakten ur vägguttaget ska du alltid dra direkt i stickkontakten – dra aldrig i sladden.

Anmärkning om placering

Stålfötterna sitter löst på enhetens botten och lämnar små luckor. Av denna anledning kommer fötterna att röra sig något från botten när enheten lyfts.

Denna enhet är utformad för att vila på fötterna när den placeras så att fötterna inte orsakar onödig belastning på kroppen.

- Fötterna kommer att röra sig något från enhetens botten, men detta är inte något fel.
- Applicera de medföljande skydden på undersidan av fotstöden för att undvika att skrapa ytan där enheten är placerad.

Den övre panelen på denna enhet är fäst med lite spelrum.

- Panelen kommer att röra sig något, men detta är inte något fel.

Använda fjärrkontrollen

Försiktighetsåtgärder vid användning

⚠ Missbruk av batterier kan leda till att de går sönder och läcker, vilket kan orsaka brand, skador eller missfärgningar på närliggande material. Läs och observera försiktighetsåtgärderna på sida 69 noga.

- När du använder fjärrkontrollen, peka den mot fjärrkontrollens signalmottagare på huvudenheten från ett avstånd på 5 m eller mindre. Placera inga hinder mellan huvudenheten och fjärrkontrollen.
- Fjärrkontrollen kanske inte fungerar om signalmottagaren av fjärrkontrollen utsätts för direkt solljus eller starkt ljus. Om detta sker ska du försöka flytta enheten.
- Tänk på att användning av denna fjärrkontroll kan orsaka oavsiktlig drift av andra apparater som kan styras av infraröd strålning.

Installera batterier

Ta bort locket från baksidan av fjärrkontrollen och sätt in två AAA-batterier med dess \oplus/\ominus orienterade enligt anvisningarna i fodralet. Sätt tillbaka locket.

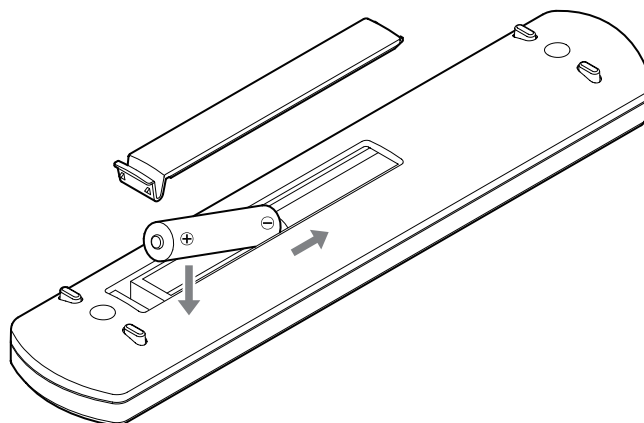

När batterierna ska bytas

Om det avstånd som krävs mellan fjärrkontrollen och huvudenheten minskar eller om huvudenheten slutar reagera på fjärrkontrollens knappar ska du byta ut båda batterierna mot nya.

Kassera de använda batterierna enligt anvisningarna på dem eller de krav som ställs av din lokala kommun.

Anslutningar

⚠ När alla anslutningar är klara ansluter du nätsladdens stickkontakt till ett vägguttag med växelström.

- Läs instruktionerna för varje enhet som du tänker använda med den här enheten.
- Bunta inte ihop anslutningskablar med nätsladdar. Det kan orsaka oljud.
- Anslut alla kontakter helt.

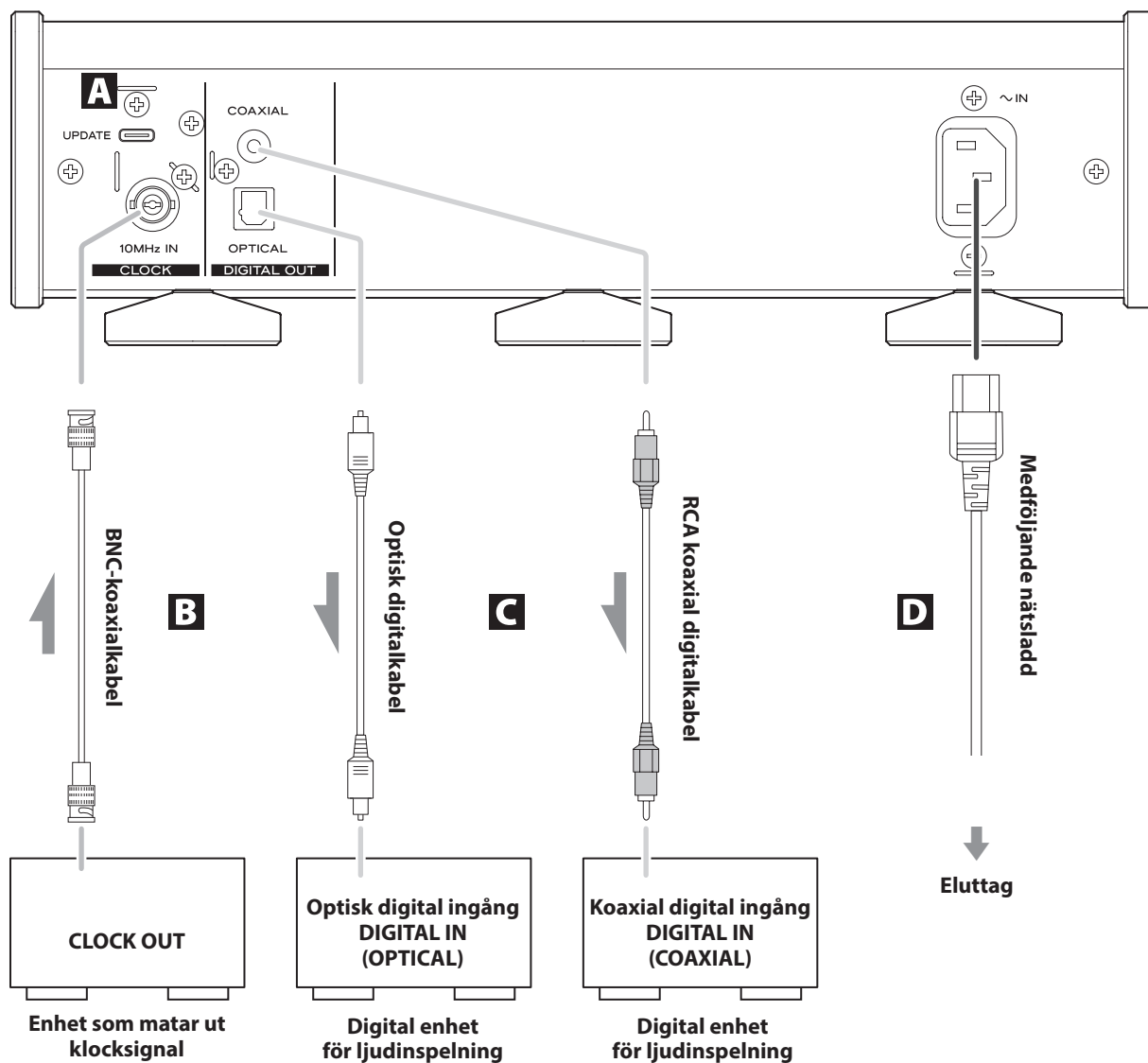

A UPDATE-port (underhåll)

Denna används för underhåll. Anslut inte något till denna port om du inte uppmanas till det av vår serviceavdelning.

B Klocksynkroniseringsingång (CLOCK 10 MHz IN)

Använd denna kontakt för att mata in 10 MHz klocksynkroniserings signaler (sida 89).

Använd en kommersiellt tillgänglig BNC-koaxialkabel för anslutning.

C COAXIAL/OPTICAL digitala ljudutgångar

Använd dessa för att mata ut digitalt ljud. Anslut digitala ljudingångar för ljudenheter här.

Använd kommersiellt tillgängliga RCA-koaxialkablar eller rektangulära optiska digitala kablar för anslutning.

D Strömingång (~IN)

Anslut den medföljande nätsladden här.

När alla andra anslutningar är klara ansluter du nätsladdens stickkontakt till ett vägguttag.

⚠ Använd inte någon annan nätsladd än den som medföljer enheten. Användning av andra nätsladdar kan leda till brand eller elektriska stötar.

⚠ Dra ut kontakten ur eluttaget om du inte kommer att använda enheten under en längre tid.

Fjärrkontrollens delar och funktioner

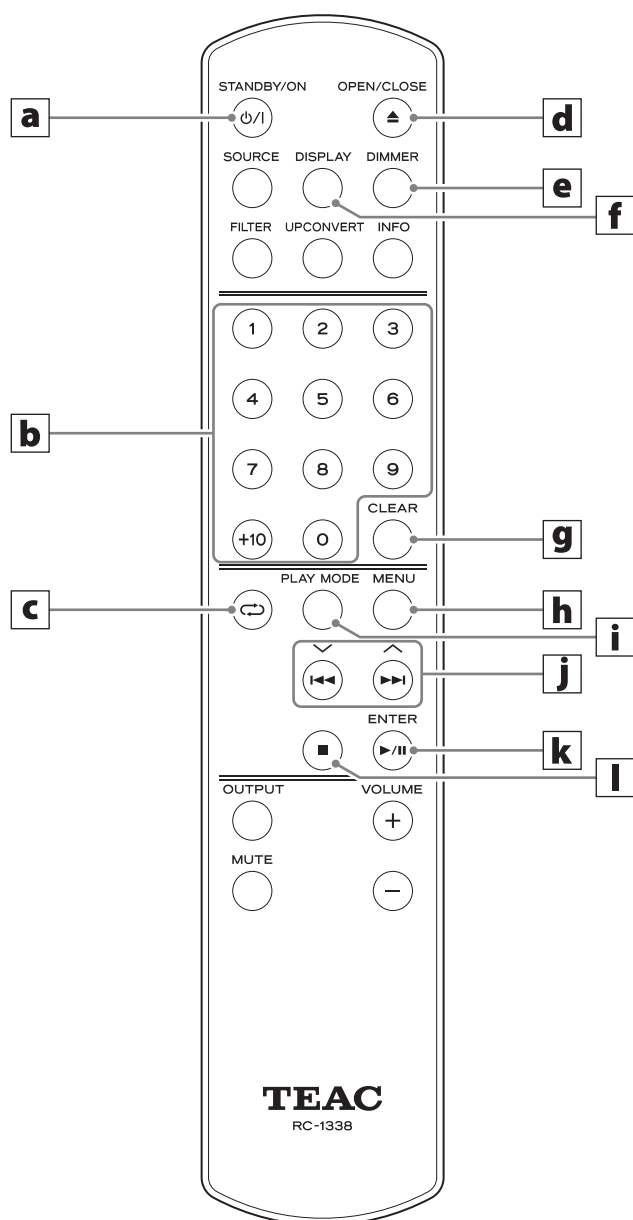

När huvudenheten och fjärrkontrollen båda har knappar med samma funktioner förklarar den här bruksanvisningen hur du använder en av knapparna. Den andra motsvarande knappen kan användas på samma sätt.

a STANDBY/ON-knapp

Tryck för att sätta enheten i viloläge eller för att slå på den.

b Sifferknappar

Tryck för att välja och programmera spår, till exempel.

c REPEAT-knapp (↻)

Tryck för att ändra inställningen för upprepad uppspelning (sida 81).

d OPEN/CLOSE-knapp (▲) för facket

Tryck för att öppna och stänga skivfacket.

e DIMMER-knapp

Tryck för att justera ljusstyrkan på huvudenhetens display.

f DISPLAY-knapp

g CLEAR-knapp

Tryck för att rensa programmerade spår.

h MENU-knapp

Tryck för att ange inställningsläge (sida 84).
Tryck när du är i inställningsläge för att gå tillbaka till föregående skärm.

i PLAY MODE-knapp

Tryck för att växla mellan program och blandad uppspelning som uppspelningsläge.

j Hoppa-knappar (◀▶)/ upp/ner-knappar (^, v)

Använd dessa för att hoppa till föregående eller nästa spår.
Tryck och håll in dessa knappar under uppspelning för att söka bakåt/framåt.

När menyskärmen är öppen

Använd dessa knappar för att välja inställningsvärden.

k Spela/pausa-knapp (▶/||)/ ENTER-knapp

Tryck när du har stoppat eller pausat för att starta eller återuppta uppspelningen.
Tryck under uppspelning för att pausa.

När menyskärmen är öppen

Tryck för att starta eller bekräfta val av inställningsvärde.

l Stoppknapp (■)

Tryck under uppspelning för att stoppa uppspelningen.

Huvudenhetens delar och funktioner

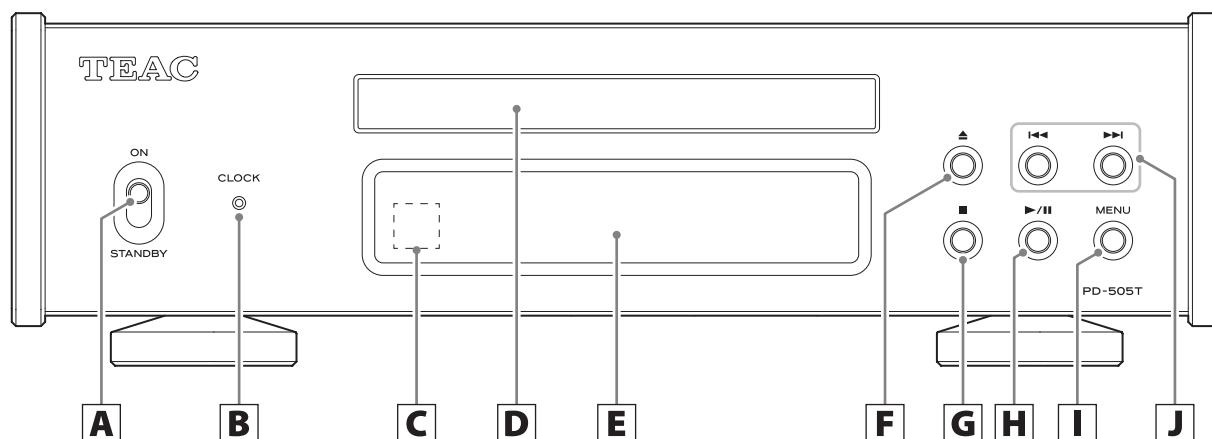

A STANDBY/ON-brytare

Använd denna för att försätta enheten i viloläge eller för att slå på den.

- Om skärmen är av även om STANDBY/ON-brytaren är inställd på ON är orsaken vanligtvis något av följande.
- Strömmen är på, men DIMMER (skärmens ljusstyrka) är inställd på "AUTO OFF" (sida 85).
- Den automatiska energisparfunktionen har aktiverats och försatt enheten i viloläge (sida 86).
- Nätsladden är inte ansluten.

För att slå på enheten när den automatiska energibesparingsfunktionen har aktiverats försätter du enheten i standbyläge, trycker på STANDBY/ON-knappen på fjärrkontrollen eller ställer STANDBY/ON-brytaren på STANDBY en gång och sedan tillbaka på ON.

B CLOCK-indikator

Detta visar status för klocksynchronisering.

Lysar: Enheten synkroniseras för närvarande med klockan från klocksynchroniseringsingångens kontakt (CLOCK 10 MHz IN).

Blinkar: Ingen klocka matas in, eller så försöker enheten synkronisera med klocksignalen.

Släckt: Extern klocka används inte.

- Se sida 85 för inställningar av klocksynchronisering.

C Mottagare för fjärrkontrollsignaler

Denna tar emot signaler från fjärrkontrollen. När du använder fjärrkontrollen ska du peka den mot fjärrkontrollens signalmottagare.

D Skivfack

Mata in en skiva här.

E Display

Denna display visar information om det ljud som spelas upp samt om menyskrmar.

F Fackets öppna/stäng-knapp (▲)

Tryck för att öppna och stänga skivfacket.

G Stoppknapp (■)

Tryck för att stoppa uppspelningen.

H Spela/pausa-knapp (▶/||)

Tryck när du har stoppat eller pausat för att starta eller återuppta uppspelningen.

Tryck under uppspelning för att pausa.

När menyskrmen är öppen

Tryck för att starta eller bekräfta val av inställningsvärde.

I MENU-knapp

Tryck för att ange inställningsläge (sida 84).

Tryck när du är i inställningsläge för att gå tillbaka till föregående skärm.

J Hoppa-knappar (◀◀/▶▶)

Använd dessa för att hoppa till föregående eller nästa spår.

Tryck och håll in dessa knappar under uppspelning för att söka bakåt/framåt (sida 81).

När menyskrmen är öppen

Använd dessa för att välja inställningsvärden.

Automatisk energisparfunktion

Denna enhet har en automatisk energisparfunktion (sida 86). Som standard är inställningen ON. Enheten växlar automatiskt till viloläge om det inte matas ut något ljud eller om inga åtgärder vidtas inom cirka 30 minuter. Ställ in den automatiska energisparfunktionen på OFF för att inaktivera den (sida 86).

Displayens ljusstyrka

Du kan justera ljusstyrkan på enhetens display (sida 85). Som standard är inställningen Slightly BRIGHT (lyser svagt). När den är inställd på AUTO OFF (automatisk belysning av) stängs displayen av när den inte används.

- NO DISC och andra varningar kommer att vara tända.

När den är på



När displayen visas som ovan visar den statusen.

När ingen skiva är tillgänglig



Exempel på display: stoppad



Totalt antal spår på skivan

Total uppspelningstid (minuter: sekunder)

När en skiva spelas upp eller pausas trycker du på DISPLAY-knappen för att ändra displayen enligt följande.

Exempel på display: uppspelning



Antal spår som spelas

Förfluten tid för spår som spelas (minuter: sekunder)

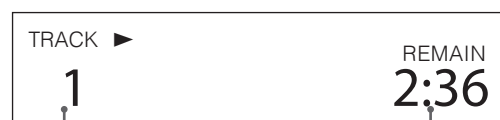

Antal spår som spelas

Förfluten tid för spår som spelas (minuter: sekunder)



Antal spår som spelas

Återstående tid av skivan (minuter: sekunder)

Grundläggande användning

- 1** Ställ **STANDBY/ON**-brytaren till **ON** för att slå på enheten.

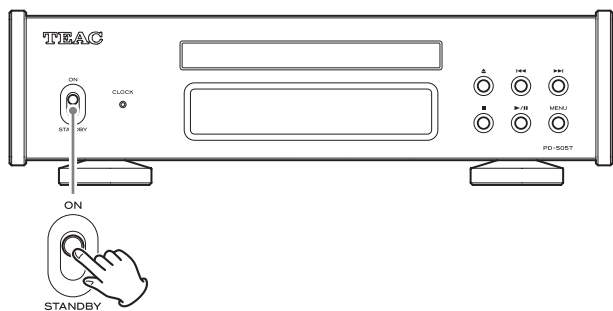

- Om en stereoförstärkare är ansluten till denna enhet ska du alltid slå strömmen till ON som sista åtgärd.

- 2** Sänk volymen.

Sänk volymen på enheter som används för att styra volymen (t.ex. en stereoförstärkare).

- 3** Tryck på **open/close**-knappen (▲) för facket.

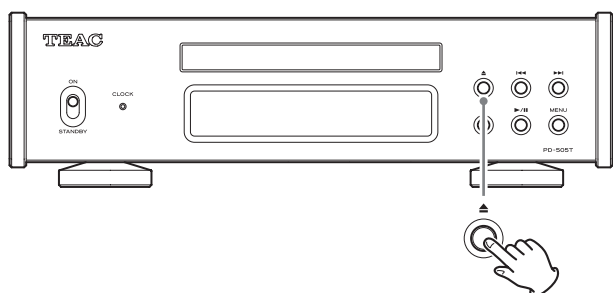

- 4** Placera en skiva i facket med den märkta sidan uppåt.

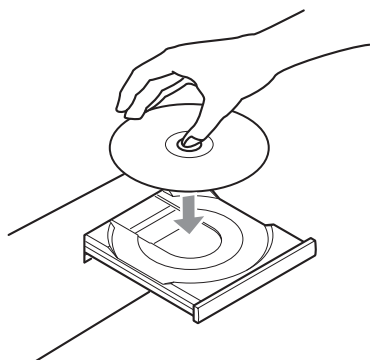

- Placera inte mer än en skiva i facket åt gången.
- Om facket är stängt medan en skiva är utanför de mittersta stödlinjerna kan skivan fastna inuti och facket kanske inte kan öppnas. Var noga med att alltid placera skivor inom de mittersta stödlinjerna i facket.
- När facket öppnas eller stängs får du inte använda våld.

- 5** Tryck på **close/open**-knappen (▲) för att stänga det.

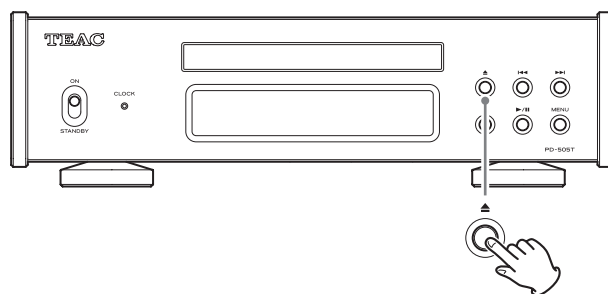

⚠ VAR FÖRSIKTIG

Var försiktig så att fingrarna inte kläms när facket stängs.

"READING" visas på displayen och enheten börjar läsa skivan.

- Det tar lite tid för enheten att läsa skivan. Vänta tills det totala antalet spår och den totala uppspelningstiden visas på displayen. När inläsningen är klar visas displayen enligt följande.

Visningsexempel

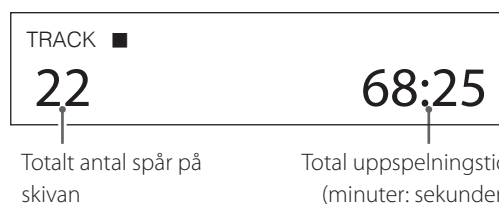

- När **POWER ON PLAY** är på ON startar uppspelningen direkt när enheten slås på (sida 86).
- "NO DISC" visas om ingen skiva har lästs in.
- "No support" visas om en skiva som inte kan spelas läses in.

- 6** Tryck på **spela/pausa**-knappen (▶/||).

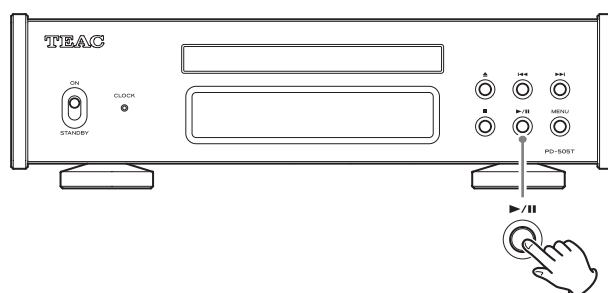

Uppspelningen startar från första spåret.

Visningsexempel

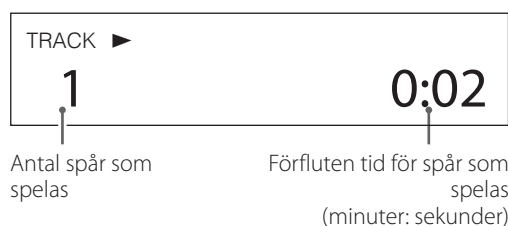

7 Justera volymen.

Justera volymen på enheter som används för att styra volymen (t.ex. en stereoförstärkare).

OBS

- Den automatiska energisparfunktionen är inställd på "ON" när den levereras ny från fabriken (sida 86).
- När DIMMER (displayens ljusstyrka) är inställd på AUTO OFF stängs displayen av när den inte används (sida 85).

Hoppa för att söka efter ett spår

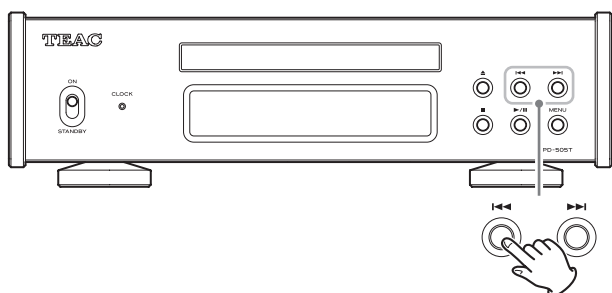

Tryck på en hoppa-knapp (◀◀/▶▶) för att hoppa till föregående eller nästa spår. Tryck upprepade gånger på dem tills önskat spår är valt.

När ett spår har valts börjar det spelas upp från början.

- Under uppspelning trycker du på ◀◀-knappen en gång för att återgå till början av det aktuella spåret. Tryck upprepade gånger på ◀◀-knappen för att välja och spela spår med lägre nummer.

Söka efter en del av ett spår

Under uppspelningen tryck in och håll ner en hoppa-knapp (◀◀/▶▶) på fjärrkontrollen för att söka bakåt/framåt. Släpp hoppa-knappen (◀◀/▶▶) när du hittar den del som du vill lyssna på.

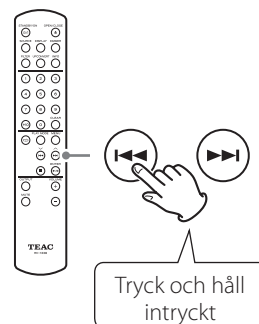

Upprepa uppspelning

Tryck på repeat-knappen (↺) för att växla mellan upprepningslägena enligt följande.

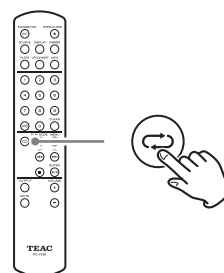

Upprepa alla spår (↺)

Upprepa ett spår (↺)

Vanlig uppspelning

Grundläggande användning (fortsättning)

Blandad och slumpmässig uppspelning

Om du vill växla till blandad/slumpmässig uppspelning trycker du upprepade gånger på PLAY MODE-knappen tills  visas högst upp till höger på displayen.

Blandad eller slumpmässig uppspelning kommer att ske enligt inställningen (sida 82).

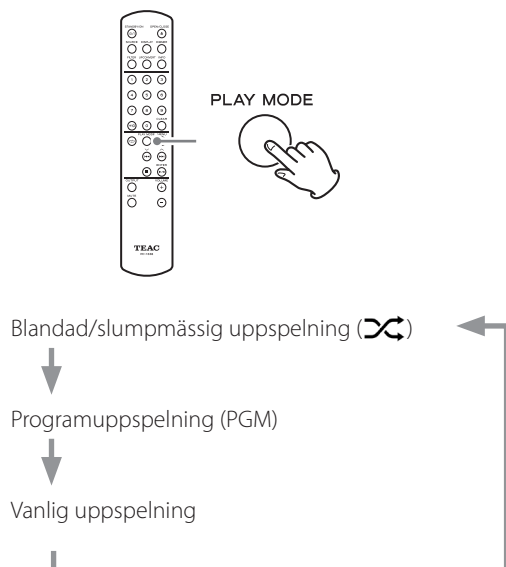

- Slumpmässig uppspelning kommer inte att sluta förrän stoppknappen (■) trycks in.
- När slumpmässig uppspelning är aktiv har inställningen för upprepade uppspelning ingen effekt.

Använda sifferknapparna för att välja ett spår för uppspelning

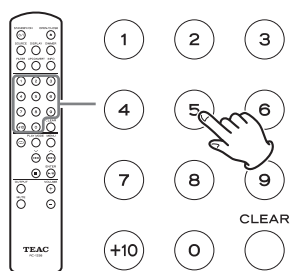



Under aktiv eller stoppad uppspelning trycker du på sifferknapparna för att välja ett spår efter nummer och starta uppspelningen från det spåret.

Om du vill spela upp ett spår med ett ensiffrigt nummer trycker du på den sifferknappen. Om du vill spela upp ett tvåsiffrigt spårnummer trycker du på +10-knappen så många gånger som behövs och trycker sedan på motsvarande nummerknapp för den andra siffran. Uppspelningen startar efter att spårnumret har matats in.

Användningsexempel

Spår 7: 

Spår 23:  ⇒  ⇒ 

Programuppspelning

Använda programuppspelning

- 1 Tryck upprepade gånger på PLAY MODE-knappen tills PGM visas högst upp till höger på displayen.

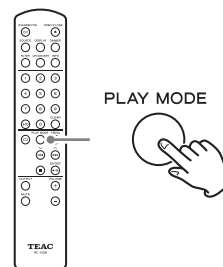

- Om PGM väljs under uppspelning läggs uppspelningsspåret till som programsteg 1.

OBS

Programmering är möjlig även när facket är öppet. I detta fall kan spårnummer 1–99 programmeras. När en CD har lästs in kommer spårnummer som inte finns på CD-skivan att tas bort.

- 2 Använd sifferknapparna för att mata in spårnummer.

Se "Använda sifferknapparna för att välja ett spår för uppspelning" för anvisningar om att mata in spårningsnummer.

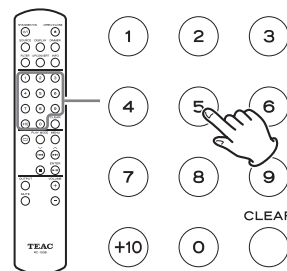

Visningsexempel



3 Fortsätt att mata in siffrorna för de spår du vill programmera.

4 Tryck på spela/pausa-knappen (▶/||) för att starta programuppspelningen.

- Uppspelningsfunktionerna hoppa över, sök och upprepa kan användas under programuppspelning.

OBS

När "PGM" visas högst upp till höger på displayen påverkar inställningen för PROGRAM PLAY (sida 86) vad som händer när sifferknapparna används för att mata in spårnummer.

Kontrollera programordningen

Tryck på hoppa-knapparna (◀◀/▶▶) när uppspelningen är stoppad för att ändra programsteget som visas, så att programordningen kan kontrolleras.

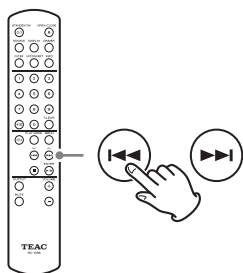

Tryck på stoppknappen (■) när kontrollen är klar.

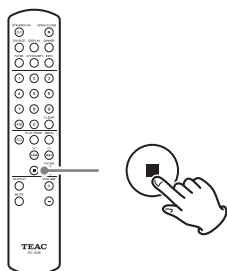

Ändra programmerade spår

Om du trycker på hoppa-knapparna (◀◀/▶▶) när uppspelningen är stoppad blinkar programsteget och visar att programredigeringsläget är aktivt.

Tryck på stoppknappen (■) för att avsluta programredigeringsläget.

Infoga spår

1 Använd hoppa-knapparna (◀◀/▶▶) när uppspelningen är stoppad för att visa programsteget där du vill infoga ett spår.

Visningsexempel



Programsteg blinkar

2 Använd sifferknapparna för att mata in spårnummer.

Visningsexempel



- I det här exemplet har spår nummer 6 lagts till i programsteg 3. Spåren i alla följande programsteg kommer att skjutas upp till senare steg.
- Fortsätt att mata in spårnummer för att infoga flera spår.

3 Tryck på stoppknappen (■) för att avsluta redigeringen.

Grundläggande användning (forts.)

Rensa valda spår

- 1 Använd hoppa-knapparna (◀◀/▶▶) när uppspelningen är stoppad för att visa programsteget med spåret du vill rensa.

Visningsexempel



- 2 Tryck på CLEAR-knappen för att ta bort spåret från programmet.

Visningsexempel

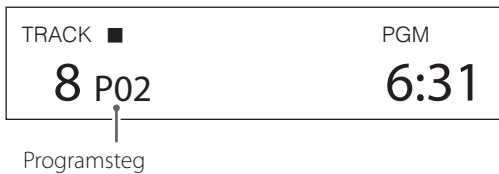

- I det här exemplet har spår nummer 6 rensats vid programsteg 2, vilket för spår vid steg 3 och senare framåt.

- 3 Tryck på stoppknappen (■) för att avsluta redigeringen.

OBS

Genom att trycka på CLEAR-knappen när uppspelningen är stoppad rensas spåret på det sista steget som lagts till i programmet.

Rensa hela programmet

Gör något av följande för att rensa programmet.

- Tryck på PLAY MODE-knappen så att "PGM" försvinner från displayens övre högra hörn.
- Mata ut en skiva.

Inställningar

- 1 Tryck på MENU-knappen för att öppna menyskärmen.

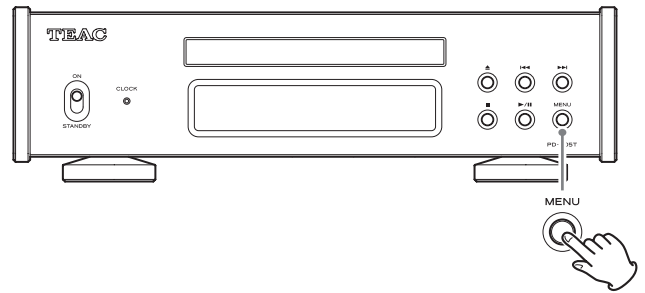

- 2 Tryck på hoppa-knapparna (◀◀/▶▶) för att visa det alternativ som du vill ställa in.

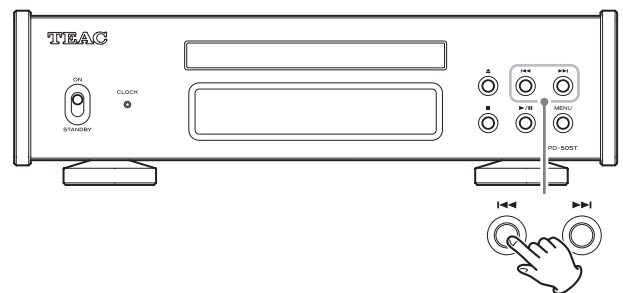

- Du kan också använda upp- och ner-knapparna (∧, ∨) på fjärrkontrollen.

Menyalternativen visas i följande ordning.

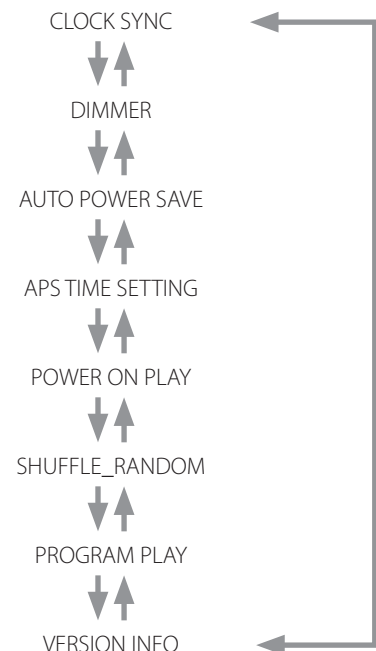

3 Tryck på spela/pausa-knappen (▶/II).

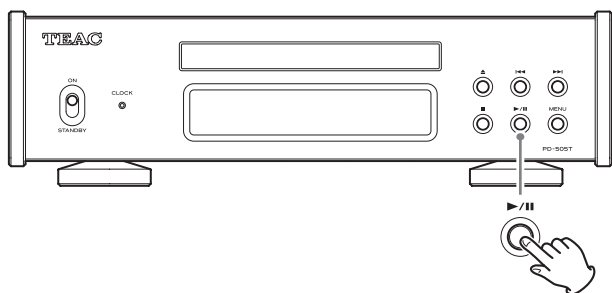

- Du kan också trycka på ENTER-knappen på fjärrkontrollen.
- Det aktuella inställda värdet visas på displayen.

4 Tryck på hoppa-knapparna (◀◀/▶▶) för att ändra inställningsvärdena.

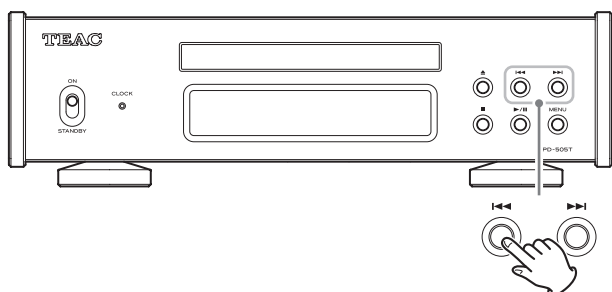

- Du kan också använda upp- och ner-knapparna (∧, ∨) på fjärrkontrollen.
- Tryck på MENU-knappen för att gå tillbaka till inställningen val av föremål.

5 Tryck på spela/pausa-knappen (▶/II).

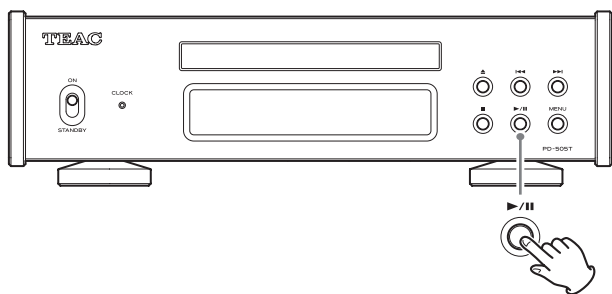

- Du kan också trycka på ENTER-knappen på fjärrkontrollen.

6 När du är klar med att göra inställningar trycker du på MENU-knappen för att visa skivuppspelningsstatus igen.

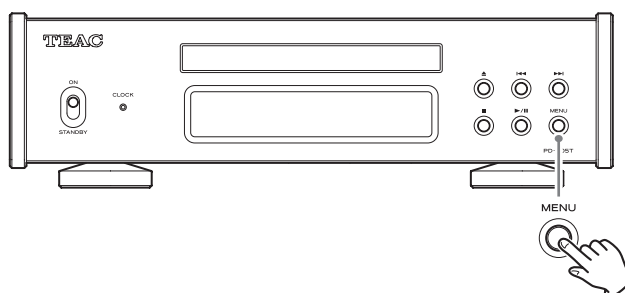

- Om ingen operation utförs under cirka sju sekunder återgår displayen till att visa skivuppspelningsstatus.

Klocksynchronisering



OFF

Ingen klocksynchronisering används.

ON

Denna enhetens masterklocka kommer att synkroniseras till 10MHz klockinmatning genom klocksynchroniseringsingångskontakten (CLOCK 10 MHz IN).

Displayens ljusstyrka



BRIGHT

Lyser starkt.

Slightly BRIGHT

Lyser svagt.

DARK

Förblir mörk.

AUTO OFF

Stängs av automatiskt.

- Displayen stängs av när den inte används.

OBS

Detta kan ställas in direkt med fjärrkontrollens DIMMER-knapp.

Inställningar (fortsättning)

Automatisk energisparfunktion

Enheten har en automatisk energisparfunktion.

- Den automatiska energisparfunktionen är ON när enheten levereras från fabriken.

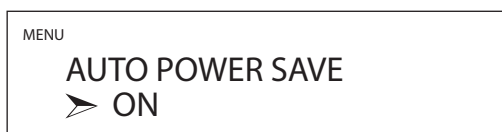

OFF

Den automatiska energisparfunktionen är inaktiverad.

ON

Enheten växlar automatiskt till viloläge om det inte matas ut något ljud eller om inga åtgärder vidtas inom cirka 30 minuter.

- Tidsinställningen för den automatiska energisparfunktionen kan användas för att ändra tiden tills enheten går in i viloläge.

Tidsinställning för den automatiska energisparfunktionen

Denna ställer in hur lång tid det tar tills den automatiska energisparfunktionen gör att enheten går in i viloläge.



Denna kan ställas in i intervallet 5–255 minuter i steg om 5 minuter (30 minuter som standard).

Slå på uppspelningsfunktionen

Uppspelningen kan starta automatiskt när enheten slås på.



OFF

Uppspelningen startar inte automatiskt när enheten är påslagen.

ON

Uppspelningen startar automatiskt när enheten slås på.

Blandad och slumpmässig uppspelning

Lägen för blandad och slumpmässig uppspelning kan väljas.



SHUFFLE PLAY

Detta spelar varje spår på skivan en gång i slumpmässig ordning.

- Om inte upprepning också har ställts in stoppas uppspelningen efter att alla spår på skivan har spelats upp.

RANDOM PLAY

Detta spelar spårerna på skivan slumpmässigt.

- Oavsett upprepningsinställning kommer uppspelningen inte att stoppas förrän stoppknappen (■) trycks in.

Beteende för inmatning av programuppspelningsspår

Detta ställer in vad som händer när sifferknapparna används under programuppspelning.



PLAY LATER

Det inmatade spårnumret läggs till i slutet av programmet. Spåret som spelas fortsätter att spelas.

PLAY NOW

Det inmatade spårnumret läggs till i slutet av programmet och börjar spelas upp omedelbart.

Informationsdisplay

Detta visar versionen av den inbyggda programvaran som enheten använder.

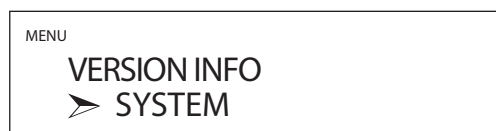

SYSTEM

Den inbyggda programvaruversionen för mikrodatareter

CD DRIVE

Den inbyggda programvaruversionen för CD-enheten

Om du upplever problem med denna produkt kan du ta en stund för att se över följande information innan du begär service. Om denna enhet fortfarande inte fungerar korrekt bör du kontakta återförsäljaren där du köpte enheten.

Allmänt

Enhetsen startar inte.

- ➔ Kontrollera att nätsladden är helt ansluten till eluttaget. Om uttaget är försedd med en strömbrytare ska du kontrollera att strömbrytaren är i läget ON.
- ➔ Anslut en annan elektrisk enhet till uttaget för att bekräfta att det levererar ström.
- ➔ Om den automatiska energisparfunktionen har satt enheten i viloläge trycker du på STANDBY/ON-knappen på fjärrkontrollen för att slå på den igen.

Enhetsen går automatiskt in i viloläge.

- ➔ Detta sker eftersom den automatiska energisparfunktionen försatte enheten i viloläge. Ställ STANDBY/ON-brytaren på STANDBY en gång och ställ den sedan på ON igen. Ändra inställningen för automatisk energibesparing vid behov (sida 86).

Fjärrkontrollen fungerar inte.

- ➔ Slå på huvudenheten (sida 80).
- ➔ Om batterierna är slut ska du byta ut båda mot nya (sida 75).
- ➔ Fjärrkontrollen kommer inte att fungera om det finns hinder mellan den och huvudenheten. Rikta fjärrkontrollen mot framsidan av enheten från ett avstånd som är mindre än ca 5 m (sida 75).

En TV eller annan enhet fungerar inte korrekt.

- ➔ Användningen av den här enhetens fjärrkontroll kan leda till att vissa TV-apparater och andra enheter med trådlösa fjärrkontrollfunktioner fungerar felaktigt.

Det hörs ett surrande ljud.

- ➔ Om en anslutningskabel ligger nära en nätsladd, en lysrörslampa eller en liknande orsak till störningar ska du öka avståndet mellan dem så mycket som möjligt.

Inget ljud hörs.

- ➔ Om en stereoförstärkare är ansluten till denna enhet justerar du volymen.
- ➔ Bekräfta anslutningarna till annan utrustning.

CD-transport

Uppspelning är inte möjlig.

- ➔ Mata in skivan med den märkta sidan uppåt om skivan är upp och ner.
- ➔ Torka av skivan om den är smutsig.
- ➔ Om du har matat in en tom skiva ska du byta ut den mot en skiva med inspelningar.
- ➔ Beroende på skivans kvalitet och inspelningsförhållanden kan vissa CD-R/CD-RW-skivor inte spelas upp.
- ➔ Den här enheten kan inte spela upp icke färdigställda CD-R/CD-RW-skivor.

Ljudet hoppar.

- ➔ Vibrationer får ljudet att hoppa. Placera denna enhet på en stabil plats.
- ➔ Torka av skivan om den är smutsig.
- ➔ Använd inte skivor som är repade eller spruckna.

Klocksynchronisering

CLOCK-indikatorn slutar inte blinka.

- ➔ Ställ in klocksynchronisering till OFF när du inte använder den.
- ➔ En klocksignal som enheten inte kan synkroniseras med kan ha matats in. Kontrollera anslutningarna för klocksynchroniseringskontaktarna och inställningarna för de anslutna enheterna.

Eftersom denna enhet använder en mikrokontroller kan externt brus och andra störningar leda till att enheten inte fungerar. Om detta händer ska du koppla från nätsladden, vänta lite och sedan slå på enheten igen och börja om på nytt med användningen.

Anmärkning om kondens

Om enheten tas in från en kall utomhusmiljö till ett varmt rum, eller om elementet just har satts igång i rummet där den är placerad, kan det till exempel uppstå kondens på driftdelar eller objektivet, vilket kan leda till felaktig drift. Låt produkten vara kvar och vänta i en till två timmar om detta inträffar. Detta bör möjliggöra normal uppspelning.

Felsökning (fortsättning)

Återställa fabriksinställningar

- 1** Samtidigt som du håller MENU-knappen intryckt ställer du in STANDBY/ON-brytaren till ON.

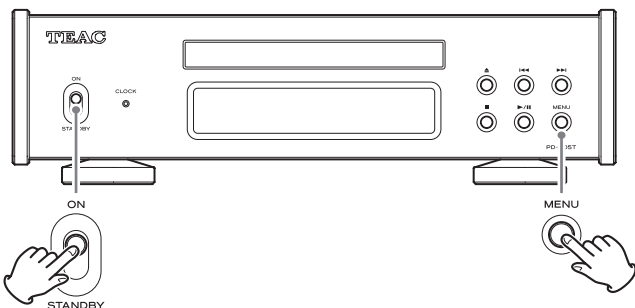

- 2** Släpp MENU-knappen när menyn "FACTORY RESET" visas.



- 3** Tryck på spela/pausa-knappen (▶ / ||).



Den vanliga skärmen visas när återställningen är klar.

Visningsexempel



OBS

- Sätt inte enheten i viloläge förrän den vanliga skärmen visas.
- Den här åtgärden återställer alla inställningar till fabriksinställningarna.
- Fabriksinställningarna är de inställningsvärden som visas på skärmbilderna som används i förklaringarna i denna bruksanvisning.

Skivtyper som kan spelas upp

Ljud-CD (inklusive CD-R och CD-RW)

Klocksynkroniseringsingång

Kontakt.....	BNC
Ingångssamlingsfrekvens.....	10 MHz
Ingångsimpedans.....	50 Ω
Ingångsnivå.....	Rektangelvåg: motsvarande TTL-nivåer Sinusvåg: 0,5 till 1,0 Vrms

Digitala ljudutgångar

COAXIAL digital.....	1
Utgångsnivå.....	0,5 Vpp
Utgångsimpedans.....	75 Ω
OPTICAL digital.....	1
	TOS (JEITA RC5720C)

Allmänt

Strömförsörjning

Modell för Europa..... AC 220–240 V, 50/60 Hz

Modell för USA/Kanada..... AC 120 V, 60 Hz

Effektförbrukning..... 4 W

Strömförbrukning i viloläge..... 0,3 W (i viloläge)

Yttre mått (B \times H \times D, inklusive utskjutande delar)
290 \times 84,5 \times 248,8 mm

Vikt..... 4,0 kg

Driftstemperaturområde..... +5 °C till +35 °C

Luftfuktighetsområde vid drift... 5 % till 85 % (ingen kondensation)

Förvaringstemperaturområde..... –20 °C till +55 °C

Medföljande tillbehör

Nätsladd \times 1

Fjärrkontroll (RC-1338) \times 1

Batterier till fjärrkontrollen (AAA) \times 2

Dynor till fötterna \times 3

Bruksanvisning (detta dokument) \times 1

- Se sida 90 för information om garantin.

- Specifikationerna och utseendet kan ändras utan vidare förvarning.

- Vikt och mått är ungefärliga.

- Illustrationerna i denna bruksanvisning kan skilja sig något från produktionsmodellerna.

WARRANTY/GARANTIE/GARANTÍA

Europe/Europa

This product is subject to the legal warranty regulations of the country of purchase. In case of a defect or a problem, please contact the dealer where you bought the product.

Dieses Gerät unterliegt den gesetzlichen Gewährleistungsbestimmungen des Landes, in dem es erworben wurde. Bitte wenden Sie sich im Gewährleistungsfall an den Händler, bei dem sie das Gerät erworben haben.

Questo apparecchio è conforme alle norme sulla garanzia vigenti nel rispettivo Paese in cui esso è stato acquistato. Si prega di rivolgersi al proprio commerciante, presso il quale è stato acquistato l'apparecchio, nel caso in cui si voglia richiedere una prestazione in garanzia.

Dit product valt onder de wettelijke garantievoorschriften van het land waar het is aangeschaft. Neem bij een defect of probleem contact op met de leverancier waar u het product heeft gekocht.

För denna produkt gäller det lagliga garantiregleringar av landet där köpet gjordes. Vid fel eller problem kontakta vänligen återförsäljaren, där du köpte produkten.

In countries/regions other than the USA, Canada and Europe

This warranty gives you specific legal rights, and you may also have other rights that vary by country, state or province.

If you have a warranty claim or request, please contact the dealer where you bought the product.

该保证书赋予了顾客特定的合法权利,并且因国家,州或省等地区的不同,顾客可能拥有其他权利。如需申请或要求保修,请与购买本产品的销售店进行联系。

TEAC

TEAC CORPORATION

1-47 Ochiai, Tama-shi, Tokyo 206-8530, Japan
<https://teac.jp/int/>

This product has a serial number located on the rear panel. Please write it here and retain this for your records.

Model name: PD-505T

Serial number: _____